



Elektrowärme

Hausautomation

Trocknung und Hygiene

Klimageräte

Komfortlüftung

Leckage-Erkennung

# 2022-B

Preisliste 2022-B – Gültig ab 1. September 2022



Behalten Sie die aktuellsten Preise immer im Blick.  
[www.systectherm.ch/preislisten](http://www.systectherm.ch/preislisten)

systec**therm**

# Editorial



Während sich Gesellschaften und Volkswirtschaften weltweit aus dem Klammergriff der Corona-Pandemie lösen, werden sie bereits mit einer Vielzahl neuer Herausforderungen konfrontiert. Beispielsweise überraschte der Konsum-Boom nach der Pandemie die internationalen Wertschöpfungsketten, was vielerorts immer noch zu mühsamen Lieferverzögerungen führt. Die aber wohl grössere neue Herausforderung ist die weltpolitische Lage, die sich seit Anfang dieses Jahres wegen der schockierenden Ereignisse in der Ukraine dramatisch zugespitzt hat. Diese Krise ist in erster Linie eine humanitäre Tragödie für die Menschen in der Ukraine, sie birgt aber auch gewaltige wirtschaftliche Unsicherheiten für uns alle.

Angesichts der sich überstürzenden Ereignisse in letzter Zeit wird der Wert von Stabilität, Sicherheit und Planbarkeit klar deutlich. Für uns beruht diese Stabilität insbesondere auf Partnerschaften, die langfristig angelegt und von gegenseitigem Vertrauen geprägt sind. Wir pflegen solche Partnerschaften mit Ihnen als Kunden, indem wir Sie mit persönlichen Gesprächen und intensiver Beratung unterstützen und uns für langjährige Treue erkenntlich zeigen. Wir pflegen solche nachhaltigen Partnerschaften aber auch mit unseren Lieferanten. Die jahrzehntelang gewachsene Zusammenarbeit mit unseren Zulieferern, allesamt aus Europa, hat uns beispielsweise von den angetönten Lieferschwierigkeiten bewahrt. Ganz allgemein können wir dank dieser Partnerschaft hohe Verfügbarkeit und Qualität unserer Produkte garantieren und damit als wertvoller Dienstleister für unsere Kunden agieren.

Das Bemühen um Stabilität bedeutet bei uns allerdings keine Absage an Fortschritt und Erneuerung. Im Gegenteil: Der gute Draht zu unseren Kunden erlaubt es uns, neue Bedürfnisse schnell zu entdecken und passende Lösungen vorzuschlagen; der enge Kontakt zu unseren Lieferanten verschafft uns umgehend Zugang zu neuen Produkten, von denen wiederum unsere Kunden profitieren. Als Resultat dieser stetigen Modernisierung enthält die vorliegende Preisliste auch dieses Jahr wieder ein aktualisiertes Sortiment. Gerne beraten wir Sie jederzeit, wie diese Produkte optimal einzusetzen sind, und setzen alles daran, unsere langfristige Partnerschaft mit Ihnen auszubauen.

Leo Scherrer  
Mitglied der Geschäftsleitung

# Niederlassungen

## Hauptsitz

SYSTEC THERM AG  
Letzistrasse 35  
CH-9015 St. Gallen

Telefon +41 71 274 00 50

Internet [www.systectherm.ch](http://www.systectherm.ch)  
E-Mail [info@systectherm.ch](mailto:info@systectherm.ch)

MWST-Nr. CHE-101.870.464 MWST  
PC-Konto 90-33-7  
Bank acrevis Bank AG, Marktplatz 1, 9004 St. Gallen  
Konto-Nr. 16 0.081.387.07  
IBAN CH71 0690 0016 0081 3870 7  
IBAN QR CH49 3005 6016 0081 3870 7  
Iso Qualitätsmanagement nach Iso 9001

## Filialen

### Büro Nordwestschweiz/Zentralschweiz

SYSTEC THERM AG  
Banackerstrasse 36  
CH-4617 Gunzgen  
Telefon +41 62 724 18 38

### Büro Westschweiz/Bern

SYSTEC THERM AG  
Rue des Sorbiers 4  
CH-2735 Malleray  
Telefon +41 32 492 30 50

## Öffnungszeiten Hauptsitz St. Gallen

Montag	7.30 bis 12.00 Uhr	13.00 bis 17.15 Uhr
Dienstag	7.30 bis 12.00 Uhr	13.00 bis 17.15 Uhr
Mittwoch	7.30 bis 12.00 Uhr	13.00 bis 17.15 Uhr
Donnerstag	7.30 bis 12.00 Uhr	13.00 bis 17.15 Uhr
Freitag	7.30 bis 12.00 Uhr	13.00 bis 16.00 Uhr

Besuch der Ausstellung gegen Voranmeldung

# So finden Sie uns



Hauptsitz – Letzistrasse 35, 9015 St. Gallen

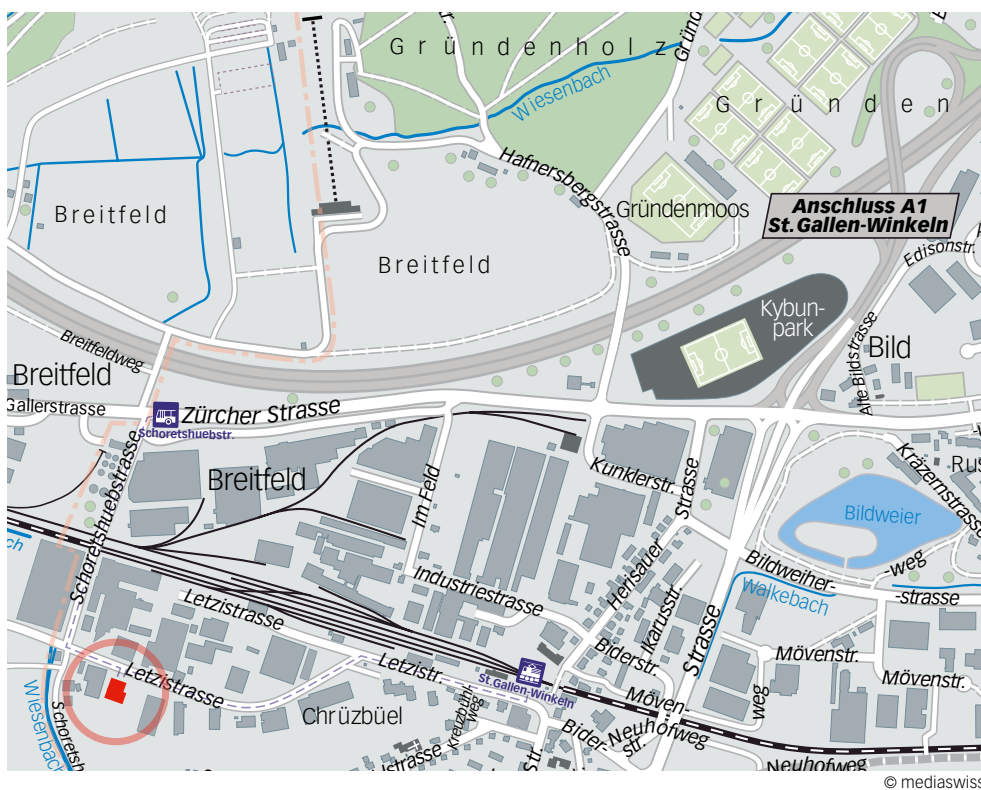

## Auto

Autobahn A1 Ausfahrt St. Gallen-Winkeln – Dem Wegweiser Richtung Gossau folgen – Nach ca. 1 km beim Lichtsignal links auf die Schoretshuebstrasse ins Industriegebiet abbiegen – An der nächsten Kreuzung fahren Sie links auf die Letzistrasse – Nach ca. 150 m finden Sie uns auf der rechten Seite.

## Zug

Ab Bahnhof St. Gallen-Winkeln folgen Sie der Letzistrasse Richtung Westen – Sie finden uns nach ca. 700 m auf der linken Seite.

## Bus

Bus Nr. 1 bis Endstation Bahnhof St. Gallen-Winkeln – Folgen Sie der Letzistrasse Richtung Westen – Sie finden uns nach ca. 700 m auf der linken Seite.

# DIGITALISIERUNG

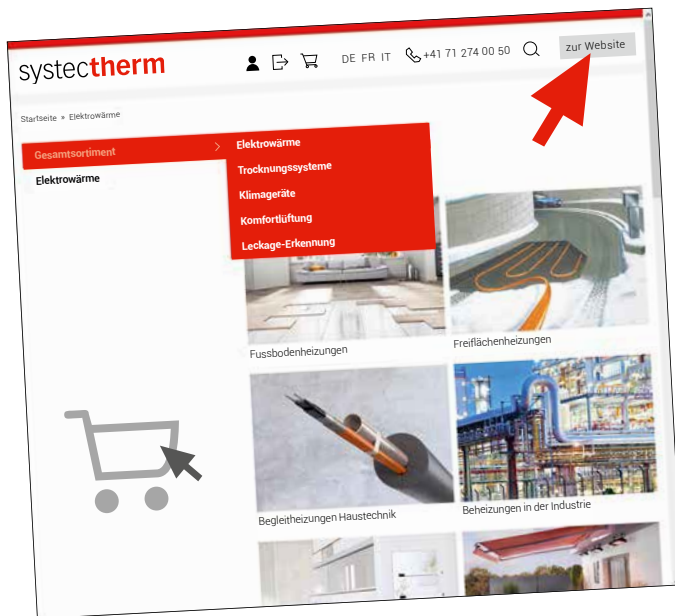

Seit einiger Zeit erscheint unsere Website in neuem Design und integriert einen praktischen, übersichtlichen Webshop. Dieser bietet exklusiven Zugang für Fachhändler. Mit einem Klick wechseln Sie bequem zwischen Webshop und Website. So können Sie ganz einfach und rund um die Uhr sämtliche Produkte bestellen. Die Verfügbarkeit der einzelnen Artikel ist jederzeit ersichtlich. Besuchen Sie uns online!

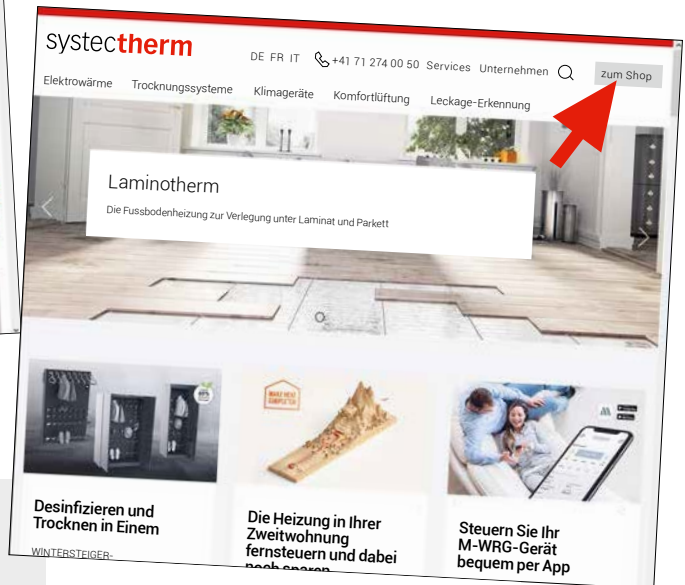

## WIR HELFEN IHNEN VERKAUFEN



### Schulungen in Ihrer Firma

Wir kommen gerne zu Ihnen und schulen Ihre Mitarbeiter. Teilen Sie uns das Thema mit – Wir erledigen den Rest.

### Ausstellungsmodelle

Wir stellen Ihnen gerne Ausstellungsmodelle, Poster oder Prospekte zur Verfügung. Ideal für die nächste Gewerbe-Ausstellung oder für Ihr Schaufenster.



### Verkaufs-Dokumentationen

Auf unserer Website stehen Ihnen sämtliche Preislisten, Prospekte und Anleitungen immer aktuell und frei zum Download zur Verfügung.



Einfach den gewünschten Filter definieren und Sie erhalten eine entsprechende Auswahl.

### Online-Meetings

Videokonferenzlösungen bieten viele Vorteile und können sehr effizient eingesetzt werden. Sprechen Sie uns darauf an, wenn Sie Interesse haben in dieser Form mit uns zu kommunizieren.

### Rechnung als PDF

Möchten Sie Ihre Rechnungen in Zukunft per E-Mail im PDF-Format erhalten? Melden Sie sich jetzt an.  
[www.systectherm.ch/pdf-rechnung](http://www.systectherm.ch/pdf-rechnung)



# WIR SIND FÜR SIE DA



## Technische Bearbeitung

- Verlegepläne
- Montagedetails
- Wärmebedarfsberechnungen
- Elektrische Schemata
- Instruktionen auf der Anlage



## Kundenwünsche

- Konfektionierungen
- Sonderanfertigungen
- Mithilfe bei der Montage
- Gerätereparaturen



## Anlagenservice

- Inbetriebnahmen nach Aufwand
- Energieoptimierungen
- Wartungen
- Isolationsmessungen



## Fehlerortung

- Fussbodenheizungen
- Freiflächenheizungen
- Rohrbegleitheizungen
- Behälterheizungen
- Energiekabel
- Fernwärme



## Beratung

- Kostenlose Technik-Hotline
- Ausmasse auf Baustellen
- Instruktionen
- Aussendienst
- Schulungen/Seminare

# UNSERE STÄRKEN

## Kompetente Beratung

Gut ausgebildete Mitarbeiter mit elektro-technischer Grundausbildung, beraten Sie kompetent.

## Qualitäts-Produkte

Wir verwenden ausschliesslich Qualitäts-Produkte, von denen wir auch selbst überzeugt sind.

## Kurze Lieferzeiten

Erfolgt Ihre Bestellung vor 15.00 Uhr, wird die Ware normalerweise noch am selben Tag versandt.

## In Ihrer Nähe

Wir sind immer für Sie da. Auch nach dem Verkauf. Natürlich kommen wir bei Bedarf auch gerne vor Ort. Zum Beispiel für Beratungen, Schulungen, Ausmasse usw.

## Flexibilität

Individuelle Lösungen und Spezialwünsche sind für uns kein Fremdwort. Wir versuchen stets den Bedürfnissen unserer Kunden gerecht zu werden.

## Erfahrung & Know-how

Viele unserer Mitarbeiter verfügen über langjährige Erfahrung und über grosses Know-how.

## Zuverlässigkeit

Auf unsere Aussagen, Planungen und Produkte können Sie sich verlassen.



# ÜBER 200 JAHRE BRANCHENERFAHRUNG

Alle unsere Mitarbeiter im Innendienst, im Aussendienst und im Service, sind ausgebildete Elektrofachleute mit meist langjähriger Branchenerfahrung. Profitieren Sie von unserer Kompetenz und von unserem Know-how. Rufen Sie uns an, wir beraten Sie gerne kostenlos und unverbindlich.

**Leo Scherrer**  
Geschäftsleitung,  
Verkaufsleitung,  
Aussendienst  
l.scherrer@systectherm.ch



**Martin Loser**  
Geschäftsleitung,  
Strategischer Einkauf  
m.loser@systectherm.ch



**Jan Scherrer**  
Assistent der  
Geschäftsleitung  
j.scherrer@systectherm.ch



**Roger Lex**  
Aussendienst  
r.lex@systectherm.ch



**Raphael Näf**  
Aussendienst  
r.naef@systectherm.ch



**Raffael Lorenz**  
Aussendienst  
r.lorenz@systectherm.ch



**Pierre-Alain Liechti**  
Aussendienst  
Büro Malleray  
p.a.liechti@systectherm.ch



**Kurt Lisser**  
Aussendienst  
Büro Gunzgen  
k.lisser@systectherm.ch

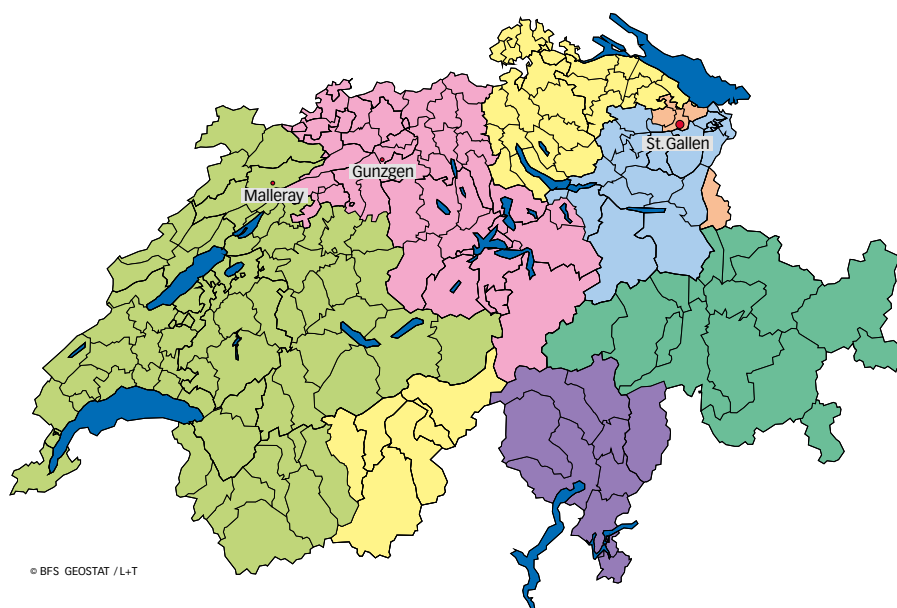

**Sandro Assalve**  
Sachbearbeitung,  
Aussendienst  
s.assalve@systectherm.ch

## Gebietsaufteilung

- Leo Scherrer
- Roger Lex
- Kurt Lisser
- Sandro Assalve
- Raphael Näf
- Raffael Lorenz
- Pierre-Alain Liechti

© BFS GEOSTAT / L+T

**Marco Chiavi**

Lager, Konfektion



m.chiavi@systectherm.ch

**Silvia David**

Sekretariat



s.david@systectherm.ch

**Stefan Eugster**

Service



s.eugster@systectherm.ch

**Janik Holderegger**

Service



j.holderegger@systectherm.ch

**Raouf Jemaïel**

Lager, Konfektion



r.jemaïel@systectherm.ch

**Marc Koller**

Sachbearbeitung



m.koller@systectherm.ch

**Petra Koller**

Grafik



p.koller@systectherm.ch

**Sandro Koller**

Lager, Konfektion



s.koller@systectherm.ch

**Oliver Kuster**Leitung Innendienst,  
Sachbearbeitung

o.kuster@systectherm.ch

**Matthias Meile**Service-Koordination,  
Sachbearbeitung

m.meile@systectherm.ch

**Andrea Nägele**Sekretariat,  
Kundendienst,  
Buchhaltung

a.naegle@systectherm.ch

**Erich Oberholzer**Sachbearbeitung,  
Fehlerortung

e.oberholzer@systectherm.ch

**Daniela Ruberto**

Sekretariat



d.ruberto@systectherm.ch

**Roman Scherrer**Einkauf,  
Sachbearbeitung

r.scherrer@systectherm.ch

**Milena Tassone**Sekretariat,  
Buchhaltung

m.tassone@systectherm.ch

**Andreas Tischhauser**Sachbearbeitung,  
Fehlerortung

a.tischhauser@systectherm.ch

**Robert Wehrlin**

Lager, Konfektion



r.wehrlin@systectherm.ch

**David Wild**Service,  
Sachbearbeitung

d.wild@systectherm.ch

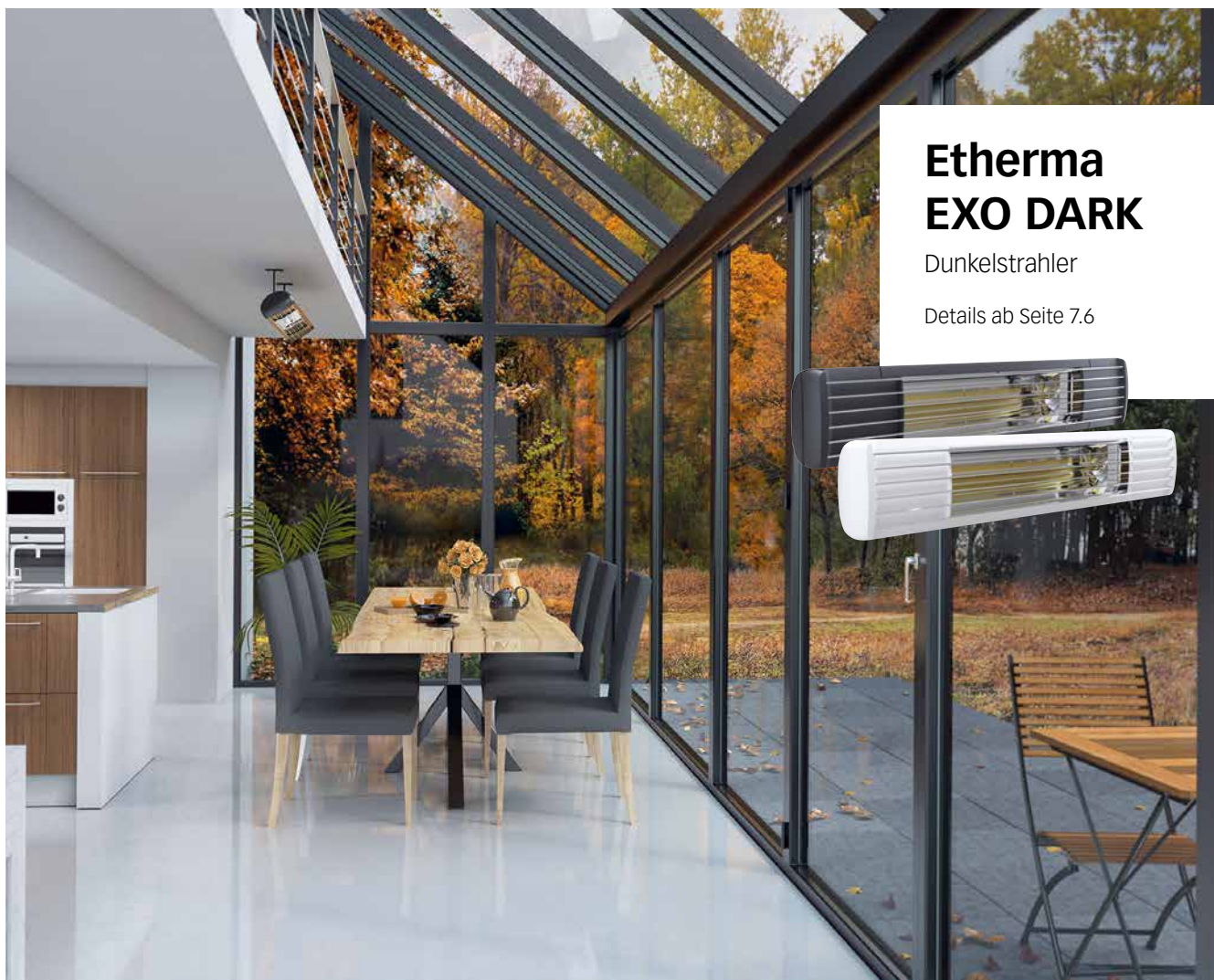

## Etherma EXO DARK

Dunkelstrahler

Details ab Seite 7.6

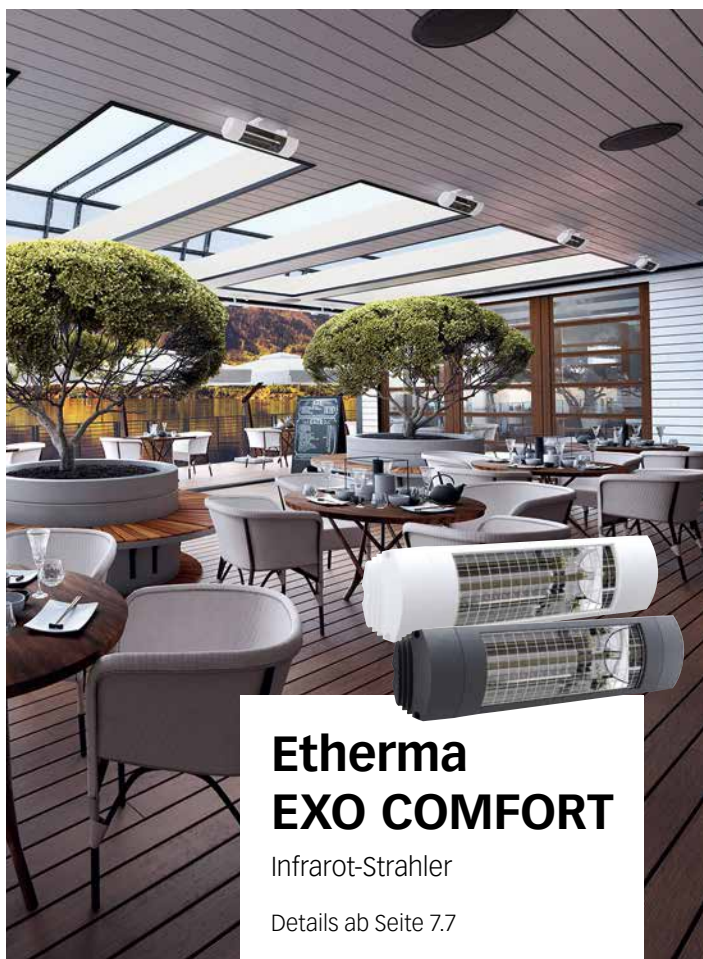

## Etherma EXO COMFORT

Infrarot-Strahler

Details ab Seite 7.7



## Etherma EXO STATIV

Stand-Infrarot-Strahler

Details ab Seite 7.7



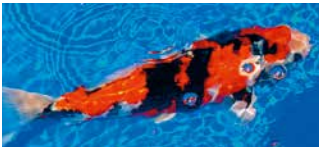

### Teichheizung

Verhindert das Zufrieren von Gewässern und schützt dadurch die Fische während der kalten Jahreszeit.



### Torschienenheizung

Angefrorene Tore können zu Betriebsunterbrüchen führen, Gebäudeschäden verursachen oder die Sicherheit einschränken.



### Beckenkronenheizung

Damit der Räume von Kläranlagen auch im Winter fahren kann, muss die Beckenkronen schnee- und eisfrei gehalten werden.



### Schaltschrankheizung

Schutz der Einbauten vor Kondenswasser und gefrierender Nässe.



### Pflanzenaufzucht

Beschleunigung des Pflanzenwachses durch beheizten Untergrund.



### Frostschutz an Pflanzen

Eine Beheizung im Wurzelbereich, sorgt für sicheres Überwintern von Pflanzen.



### Kühlhaus-Fundamentheizung

Trotz dicken Isolationen kann ein Kältefluss vom Tiefkühlraum in den Untergrund stattfinden. Durch eine Beheizung können Schäden vermieden werden.



### Terrarienheizung

Einige Tiere benötigen zu ihrer Regeneration eine warme Stelle. Durch eine punktuelle Beheizung kann dies auf einfache Weise erfolgen.



### Türrahmenheizung

Ein im Profil von Türen verlegtes Heizband, verhindert das Anfrischen von Türen in Tiefkühlräumen.



### Beheizte Wetterschutzgitter

Verhindert das Vereisen der Zuluftöffnungen von Lüftungsanlagen.



### Beheizte Sitze

Beheizte Sitzflächen sorgen für Wohlbefinden. Z.B. im Stadion, in Wartehäuschen, vor Informationstafeln, im Wellnessbereich usw.



### Fassadenheizung

Beheizte Fassaden verhindern Kondenswasser und somit Gebäudeschäden. Unangenehmer Kaltluftabfall wird verhindert.



### Tresenheizung

Tresen sind häufig aus Granit oder anderem kaltem Material. Mit einer Beheizung wird es angenehm. Z.B. Tresen von Post, Bank, Zoll, Hotel usw.



### Behälterheizung

Behälter werden beheizt, um den Inhalt vor Frost zu schützen, das Medium flüssig zu halten oder um es aufzuheizen.



### Schubladenheizung

Im Labor, bei Ärzten oder in Spitälern, müssen Instrumente häufig temperiert werden.



### Sat-Antennenheizung

Verhindert Schnee- und Eisbildung auf der Antenne und sorgt somit für optimalen Empfang.



### Tieraufzucht

Neugeborene Tiere wie z.B. Ferkel, brauchen ziemlich hohe Umgebungstemperaturen um nicht zu unterkühlen. Lösung: Beheizter Boden.



### Sicherheit im Verkehr

Eine Beheizung von Spiegeln, Ampeln, Infoschildern oder Tuneleinfahrten, sorgt während des Winters für Sicherheit im Strassenverkehr.

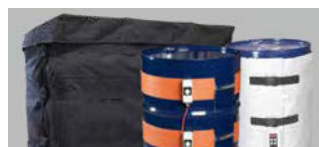

### Fassheizer

Zahlreiche feste oder hochviskose Medien wie Bitumen, Farben, Fette, Öle usw., müssen zur Fassentnahme zuerst erwärmt werden.



### Oblichtheizung

An Oblichtern entsteht vielfach Kondenswasser, welches hinunter tropfen kann. Eine Beheizung wirkt dem entgegen.

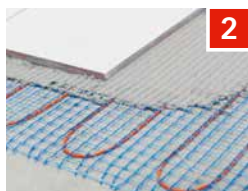

2

## FUSSBODENHEIZUNGEN

Dipol-Netzheizmatten.....	2.2
Dipol-Netzheizmatten für aggressive Bereiche.....	2.4
Dipol-Wärmekabelmatten.....	2.5
«T2REFLECTA» – ideal für Holzböden.....	2.6
«T2RED» – die Heizung zum Einfräsen.....	2.7



3

## FREIFLÄCHENHEIZUNGEN

Wärmekabel zur freien Verlegung.....	3.2
Treppenheizungen.....	3.3
Dipol-Wärmekabelmatten für Beton/Asphalt.....	3.4
Dipol-Wärmekabelmatten für Gussasphalt.....	3.5



4

## BEGLEITHEIZUNGEN HAUSTECHNIK

Rohrbegleitheizung für Warmwassersysteme.....	4.2
Rohrbegleitheizung im Frostbereich.....	4.4
Dachrinnenbeheizung mit Heizband.....	4.8



5

## BEHEIZUNGEN IN DER INDUSTRIE

Selbstregelnde Heizbänder.....	5.2
Wärmekabel.....	5.7
Dipol-Wärmekabel.....	5.10
Parallelheizband «ELP/FEP».....	5.11
Heizschläuche.....	5.11
Silikon-Heizelemente «SHA».....	5.11



6

## INFRAROT-HEIZKÖRPER

Infrarot-Glasheizkörper «SOLARIS®».....	6.2
Infrarot-Flachheizkörper «LAVA® BASIC».....	6.6
Einbau-Infrarot-Heizkörper «LAVA® FRAME».....	6.8
Infrarot-Heizkörper «LAVA® ARCUS».....	6.8
Infrarot-Heizkörper «LAVA® LITE».....	6.9
Infrarot-Heizkörper «LAVA® 2.0».....	6.10



7

## INFRAROT-STRALER

Wärmestrahler «ELZTRIP».....	7.2
Wärmestrahler «THERMOPLUS».....	7.4
Infrarot-Quarzstrahler «IW».....	7.4
Infrarot-Strahler «IR».....	7.5
Infrarot-Strahler «Etherma EXO».....	7.6



8

## HEIZUNGEN FÜR DAS BAD

Bad-Heizkörper «ESCAL».....	8.2
Bad-Heizkörper «BOLERO 3».....	8.4
Bad-Heizkörper «ELEA».....	8.6
Bad-Heizkörper «BOA 4».....	8.8
Bad-Heizkörper «MIRADA 3».....	8.10
Bad-Heizkörper «RECTUS».....	8.13



9

## WÄRMESPEICHER

Standardspeicher «ETS PLUS».....	9.2
Flachspeicher «ETW PLUS».....	9.3
Niedrigspeicher «ETT PLUS».....	9.4



10

## KONVEKTOREN

Konvektoren «ADAX NEO BASIC».....	10.2
Konvektoren «ADAX NEO WIFI».....	10.3
Konvektoren «CNS TREND».....	10.4
Schnellheizer «CK PREMIUM».....	10.5

«LAMINOTHERM» – unter Parkett und Laminat.....	2.8
Fusswärmematte «PTXS-3».....	2.9
Heizteppiche «PA».....	2.9
Sitzbankheizung «OBH».....	2.10

Schaltschränke für Freiflächenheizungen.....	3.5
Freiflächenheizung mit Heizband.....	3.6
Eis- und Schneemeldesysteme.....	3.7

Dachrinnenbeheizung mit Wärmekabel.....	4.12
Dünne Heizbänder für Spezialanwendungen.....	4.13
Beheizung von Öltanks und Ölleitungen.....	4.14

Silikon-Fassheizer.....	5.12
Heizjacken für Fässer.....	5.12
Fassbodenheizer.....	5.13
Heizjacken für IBC-Container.....	5.13
Silikon-Bodenheizer für IBC-Container.....	5.13
Mineralisierte Wärmekabel.....	5.14

«LAVA® GLAS 2.0 DYL» mit eigenem Design.....	6.13
Natursteinheizkörper.....	6.14
Thermocassetten «HP».....	6.17
Tischheizung «LAVA® DESK 2.0».....	6.18
Mobile Infrarotheizung «LAVA® STAND».....	6.18

Infrarot-Strahler «HEATSCOPE».....	7.8
Dimmbare Kurzwellen-Strahler «BLIXX» / «TEC».....	7.10
Kurzwellen-Strahler «TEH» / «TES».....	7.11
Infrarot-Strahler «INFRACALM».....	7.12

Bad-Heizkörper «MENDO».....	8.14
Elektro-Heizeinsätze für Bad-Heizkörper.....	8.17
Handtuchwärmer «PALO».....	8.20
Spiegelbeheizung «SPH».....	8.20
Unterputz Handtuchwärmer «ETHERMA ZESTO».....	8.21
Handtuchtrockner «LAVA® BATH 2.0/PURE».....	8.22

Steuerungen.....	9.5
Inbetriebnahmen.....	9.6

Konvektoren «THERMOWARM TWTC».....	10.6
Frostwächter «FMS».....	10.6
Rippenrohrheizkörper / Rohrheizkörper.....	10.7
Explosionssgeschützte Rippenrohrheizkörper ...	10.8



11

**KLIMAGERÄTE**

EASYCLIM..... 11.2



12

**HEIZLÜFTER**

Tragbare FRICO Heizlüfter «Tiger»..... 12.2  
 Ortsfeste FRICO Heizlüfter «CAT» ..... 12.3

FRICO Heizlüfter «ELEKTRA» ..... 12.4  
 Ortsfeste FRICO Heizlüfter «PANTHER» ..... 12.6



13

**TÜRLUFTSCHLEIER**

«PA1508» – für Öffnungen bis 1,5m..... 13.2  
 «ADA» – ohne Heizung..... 13.2  
 «PA2200C» – für Öffnungen bis 2,2m..... 13.3  
 «PAMIR2500» – für Öffnungen bis 2,5m..... 13.4

«PAMIR3500» – für Öffnungen bis 3,5 m..... 13.5  
 «PAMIR4200» – für Öffnungen bis 4,2 m..... 13.5  
 «PAMIR5000» – für Öffnungen bis 5,0 m..... 13.6  
 Steuerungssystem «FC»..... 13.8



14

**HEIZUNGEN FÜR KIRCHEN**

Infrarot-Dunkelstrahler «ST»..... 14.2  
 Beheizte Sitzauflage «ETHERMODOM»..... 14.3

Fensterheizkörper «FHK» ..... 14.3  
 Intelligente Kirchenautomation «IKA-SYS» ..... 14.4



15

**STEUERGERÄTE**

Universalthermostaten mit Schaltuhr ..... 15.2  
 Bodenthermostaten ..... 15.4  
 Raumthermostaten ..... 15.5  
 Thermostat mit Zwischenstecker ..... 15.6  
 Maximaltemperaturbegrenzer ..... 15.6  
 Thermostat für Schaltschrankeinbau ..... 15.6

Geräte für Fussboden-Speicherheizungen ..... 15.7  
 Funkregelung «SKY» ..... 15.8  
 Schaltuhren/Zwischenschalter ..... 15.8  
 Taktregler/Leistungsregler/Timer ..... 15.9  
 Hausautomationssystem «eNEXHO»..... 15.10  
 Temperatur- und Luftfeuchteregeung ..... 15.10



16

**ASTRUM HAUSAUTOMATION**

Zentralen ..... 16.2  
 Steuern von elektrischen Fussbodenheizungen 16.2  
 Steuern von elektrischen Heizgeräten ..... 16.3  
 Steuern von hydraulischen Heizsystemen..... 16.4  
 Steuern von Raffstoren/Markisen ..... 16.5

Steuern von Rollläden/Jalousien/Dachfenster... 16.5  
 Beleuchtung..... 16.6  
 Innen- und Aussen-Kamera ..... 16.8



17

**TROCKNUNG UND HYGIENE**

Schuh Trockner «TANTUM BOOT»..... 17.2  
 Universal Trockner «TANTUM SET PREMIUM» .... 17.3  
 Schuh-/Handschuhtr. «TANTUM VARIABLE» ..... 17.4  
 Trocknungsschrank «PRIMUS UNI 10» «MASK» . 17.7  
 Trocknungsschrank «PRIMUS SET» ..... 17.8  
 Trocknungsschrank «ECON SET» ..... 17.12

Trocknungsschrank «ECON JACKET 16» ..... 17.14  
 Trocknungsschrank «ECON UNIVERSAL»..... 17.14  
 Optionales Zubehör ..... 17.15  
 Schuhtrockner ST3D «HOME»..... 17.16  
 Raumluftreiniger CUBUSAN ..... 17.16



18

**KOMFORTLÜFTUNG MIT WÄRMERÜCKGEWINNUNG**

Geräteserie «M-WRG» – Der Klassiker..... 18.2  
 Geräteserie «M-WRG-II» – Die leise Kraft..... 18.4



19

**TRACETEK (LECKAGE-ERKENNUNG VON FLÜSSIGKEITEN)**

Alarm- und Ortungsmodule ..... 19.2  
 Sensorkabel ..... 19.3

Zubehör..... 19.3

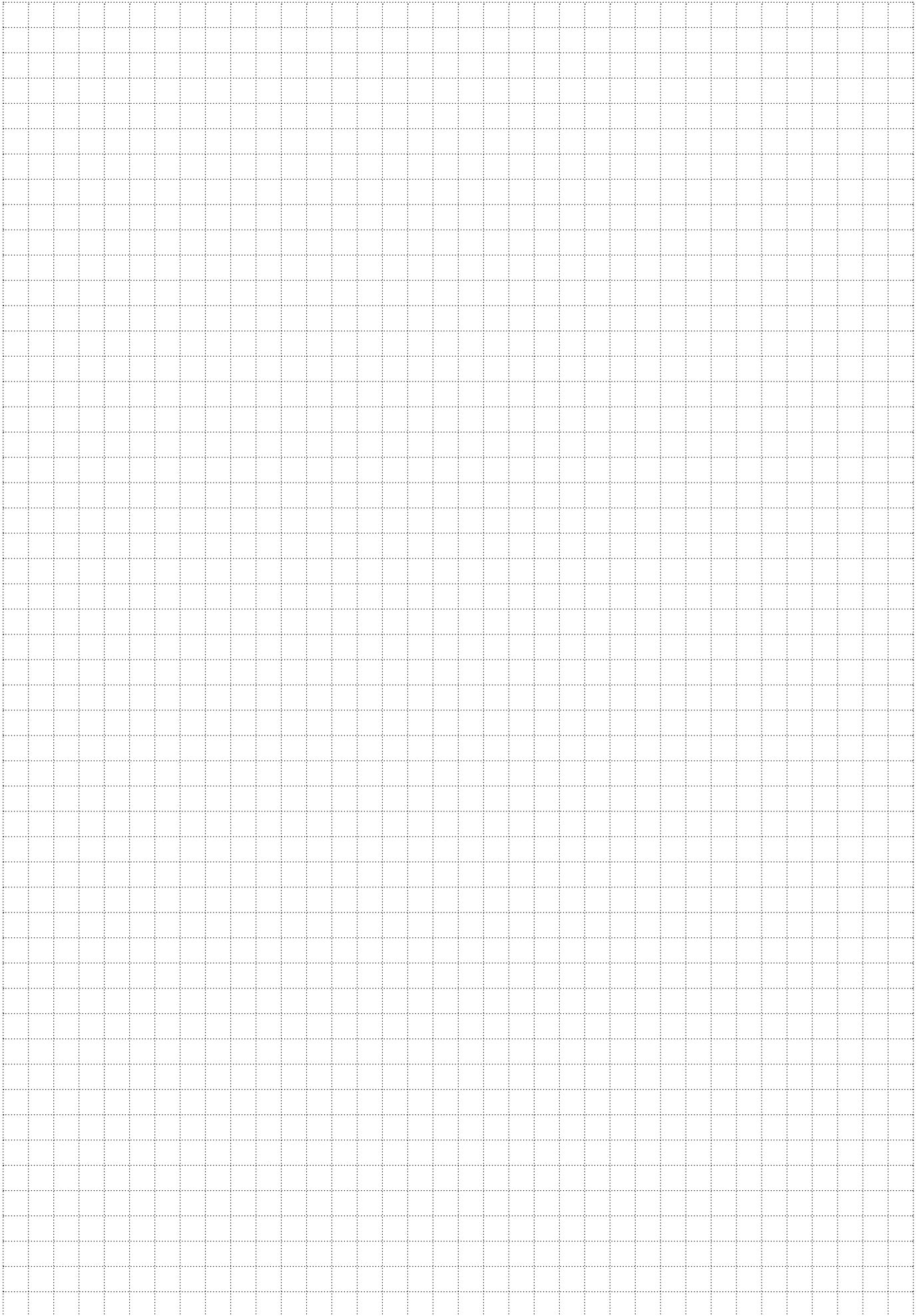



## Fussbodenheizungen

Dipol-Netzheizmatten «DS»	2.2
Dipol-Netzheizmatten «NST»	2.4
Dipol-Wärmekabelmatten	2.5
Selbstregelnde Fussbodenheizung «T2REFLECTA»	2.6
Fussbodenheizung «T2RED»	2.7
LAMINOTHERM-Heizelemente «LM»	2.8
Koppelbare Fusswärmematte «PTXS-3»	2.9
Heizteppiche «PA»	2.9
Sitzbankheizung «OBH»	2.10

Bezeichnung Code Beschreibung CHF/exkl. MWST

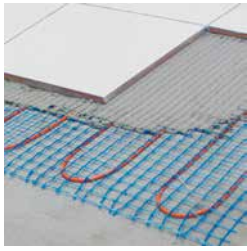

### Auch auf Mass

Für einen noch einfacheren und schnelleren Einbau.

### Dipol-Netzheizmatten «DS»

Zur Verlegung direkt unter dem Bodenbelag

Selbsthaftende Netzheizmatten, zweipoliges Heizkabel mit voll umschliessender Abschirmung, PVC-Aussenmantel, vorkonfektioniert auf einem Glasseidennetz, nur ein Kaltleiter.

Glasseidennetz: Maschung 12 x 12,5 mm  
 Mattenstärke: ca. 2,7–3 mm  
 Länge Kaltleiter: 4 m  
 Spannung: 230V

### 90 Watt/m<sup>2</sup> – Schlaufenabstand 7,5 cm

	92-DS52-260	E-1015000	Netzheizmatte à 2,60m x 0,5m	121 Watt	195.00 /Stk
	92-DS52-390	E-1015010	Netzheizmatte à 3,90m x 0,5m	175 Watt	250.00 /Stk
	92-DS52-600	E-1015020	Netzheizmatte à 6,00m x 0,5m	268 Watt	350.00 /Stk
	92-DS52-800	E-1015040	Netzheizmatte à 8,00m x 0,5m	356 Watt	440.00 /Stk
	92-DS52-950	E-1015050	Netzheizmatte à 9,50m x 0,5m	429 Watt	505.00 /Stk
	92-DS52-1120	E-1015060	Netzheizmatte à 11,20m x 0,5m	504 Watt	550.00 /Stk
	92-DS52-1340	E-1015070	Netzheizmatte à 13,40m x 0,5m	603 Watt	650.00 /Stk
	92-DS52-1590	E-1015080	Netzheizmatte à 15,90m x 0,5m	713 Watt	720.00 /Stk
	92-DS52-1980	E-1015090	Netzheizmatte à 19,80m x 0,5m	891 Watt	870.00 /Stk
	92-DS52-2240	E-1015100	Netzheizmatte à 22,40m x 0,5m	1011 Watt	990.00 /Stk
	92-DS52-2900	E-1015110	Netzheizmatte à 29,00m x 0,5m	1305 Watt	1260.00 /Stk
	92-DS52-3550	E-1015120	Netzheizmatte à 35,50m x 0,5m	1598 Watt	1520.00 /Stk

### 130 Watt/m<sup>2</sup> – Schlaufenabstand 7,5 cm

	132-DS52-220	E-1017000	Netzheizmatte à 2,20m x 0,5m	150 Watt	185.00 /Stk
	132-DS52-320	E-1017010	Netzheizmatte à 3,20m x 0,5m	210 Watt	225.00 /Stk
	132-DS52-490	E-1017020	Netzheizmatte à 4,90m x 0,5m	320 Watt	310.00 /Stk
	132-DS52-540	E-1017030	Netzheizmatte à 5,40m x 0,5m	350 Watt	320.00 /Stk
	132-DS52-660	E-1017040	Netzheizmatte à 6,60m x 0,5m	430 Watt	375.00 /Stk
	132-DS52-800	E-1017050	Netzheizmatte à 8,00m x 0,5m	520 Watt	440.00 /Stk
	132-DS52-940	E-1017060	Netzheizmatte à 9,40m x 0,5m	605 Watt	500.00 /Stk
	132-DS52-1120	E-1017070	Netzheizmatte à 11,20m x 0,5m	725 Watt	555.00 /Stk
	132-DS52-1320	E-1017080	Netzheizmatte à 13,20m x 0,5m	860 Watt	610.00 /Stk
	132-DS52-1650	E-1017090	Netzheizmatte à 16,50m x 0,5m	1070 Watt	740.00 /Stk
	132-DS52-1860	E-1017100	Netzheizmatte à 18,60m x 0,5m	1214 Watt	820.00 /Stk
	132-DS52-2400	E-1017110	Netzheizmatte à 24,00m x 0,5m	1570 Watt	1030.00 /Stk
	132-DS52-3000	E-1017120	Netzheizmatte à 30,00m x 0,5m	1889 Watt	1270.00 /Stk

### 160 Watt/m<sup>2</sup> – Schlaufenabstand 7,5 cm

	162-DS52-200	E-1018000	Netzheizmatte à 2,00m x 0,5m	157 Watt	175.00 /Stk
	162-DS52-300	E-1018010	Netzheizmatte à 3,00m x 0,5m	234 Watt	215.00 /Stk
	162-DS52-400	E-1018020	Netzheizmatte à 4,00m x 0,5m	330 Watt	255.00 /Stk
	162-DS52-500	E-1018030	Netzheizmatte à 5,00m x 0,5m	388 Watt	315.00 /Stk
	162-DS52-600	E-1018040	Netzheizmatte à 6,00m x 0,5m	478 Watt	350.00 /Stk
	162-DS52-700	E-1018050	Netzheizmatte à 7,00m x 0,5m	574 Watt	405.00 /Stk
	162-DS52-800	E-1018060	Netzheizmatte à 8,00m x 0,5m	700 Watt	440.00 /Stk
	162-DS52-1000	E-1018070	Netzheizmatte à 10,00m x 0,5m	800 Watt	505.00 /Stk
	162-DS52-1200	E-1018080	Netzheizmatte à 12,00m x 0,5m	950 Watt	590.00 /Stk
	162-DS52-1400	E-1018085	Netzheizmatte à 14,00m x 0,5m	1150 Watt	675.00 /Stk
	162-DS52-1600	E-1018100	Netzheizmatte à 16,00m x 0,5m	1280 Watt	740.00 /Stk
	162-DS52-1800	E-1018105	Netzheizmatte à 18,00m x 0,5m	1460 Watt	810.00 /Stk
	162-DS52-2200	E-1018110	Netzheizmatte à 22,00m x 0,5m	1715 Watt	960.00 /Stk
	162-DS52-2700	E-1018120	Netzheizmatte à 27,00m x 0,5m	2093 Watt	1140.00 /Stk

### 200 Watt/m<sup>2</sup> – Schlaufenabstand 5 cm

	202-DS52-145	E-1019000	Netzheizmatte à 1,45m x 0,5m	150 Watt	190.00 /Stk
	202-DS52-215	E-1019010	Netzheizmatte à 2,15m x 0,5m	210 Watt	235.00 /Stk
	202-DS52-355	E-1019030	Netzheizmatte à 3,55m x 0,5m	355 Watt	295.00 /Stk
	202-DS52-435	E-1019040	Netzheizmatte à 4,35m x 0,5m	435 Watt	350.00 /Stk
	202-DS52-520	E-1019050	Netzheizmatte à 5,20m x 0,5m	525 Watt	415.00 /Stk
	202-DS52-615	E-1019060	Netzheizmatte à 6,15m x 0,5m	615 Watt	470.00 /Stk
	202-DS52-735	E-1019070	Netzheizmatte à 7,35m x 0,5m	735 Watt	520.00 /Stk
	202-DS52-870	E-1019080	Netzheizmatte à 8,70m x 0,5m	870 Watt	565.00 /Stk
	202-DS52-1090	E-1019090	Netzheizmatte à 10,90m x 0,5m	1080 Watt	700.00 /Stk
	202-DS52-1230	E-1019100	Netzheizmatte à 12,30m x 0,5m	1230 Watt	805.00 /Stk
	202-DS52-1585	E-1019110	Netzheizmatte à 15,85m x 0,5m	1589 Watt	940.00 /Stk
	202-DS52-1945	E-1019120	Netzheizmatte à 19,45m x 0,5m	1943 Watt	1130.00 /Stk

Bezeichnung	Code	Beschreibung	CHF/exkl. MWST
<b>Steuergeräte</b>			
① Lieferung inkl. Fühlerrohr M20			
<b>Universalthermostaten mit Schaltuhr</b>			
Als Boden-, Raum- oder Kombi-Thermostat konfigurierbar. Kompatibel mit den Anforderungen der Ökodesign-Richtlinie*.			
	eTOUCH eco+ V2 F-1976003	UP-Universal-Thermostat eTOUCH ECO+ V2 Kann als Bodenthermostat, Raumthermostat, Kombithermostat oder als Taktregler verwendet werden. Editierbare Programme (Wohnung, Büro, Timer), Farbdisplay, einfache Menüführung, Selbstlernfunktion, Temperatursturzerkennung, Steuereingang für externe Schaltuhr, Anzeige Energieverbrauch, mit vielen gängigen Temperaturfühlern kompatibel. Lieferung inkl. 3m Temperaturfühler NTC-10K-3. Schutzart: IP21 Gangreserve: 36h Einstellbereich: 5–35 °C Schaltstrom: 16A (1NO)	220.00 /Stk
	eTOUCH-PRO-1-W F-1976040	UP-Universal-Thermostat eTOUCH-PRO-1-W (weiss) In 2,4 GHz-WLAN integrierbar, dadurch ist der Thermostat über kostenlose iOS- oder Android-App fernsteuerbar. Kann als Bodenthermostat, Bodenthermostat mit Raumtemperaturbegrenzer, Raumthermostat, Raumthermostat mit Bodentemperaturbegrenzer oder als Taktregler verwendet werden. Zeitsteuerung, 1,8" Farbdisplay, einfache Menüführung, Selbstlernfunktion, Temperatursturzerkennung, Steuereingang für externe Schaltuhr, Anzeige Energieverbrauch, mit vielen gängigen Temperaturfühlern kompatibel. Lieferung inkl. 3m Temperaturfühler NTC-10K-3. Schutzart: IP21 Gangreserve: 3h Einstellbereich: 5–40 °C Schaltstrom: 16A (1NO)	210.00 /Stk
	eTOUCH-PRO-1-B F-1976041	UP-Universal-Thermostat eTOUCH-PRO-1-B (schwarz)	210.00 /Stk
<b>Bodenthermostate</b>			
Für Anwendungen ausserhalb der Ökodesign-Richtlinie*.			
	Eberle FIT 3F F-1900400	UP-Bodenthermostat mit Schaltuhr FIT 3F Ähnlich EDIZIOdue, passt aber nicht in EDIZIOdue-Kombinationen, Anzeige mit Hinterleuchtung, voreingestellte Zeitprogramme, Selbstlernfunktion, Urlaubsfunktion, Kurzzeittimer, Frostschutz, automatische Sommer-/Winterzeitschaltung, inkl. 4m Fernfühler, Bedienung über 4 Tasten. Einstellbereich: 10–40 °C Schaltstrom: 16A (1NO)/230V AC	260.00 /Stk
	Eberle F2A F-1902000	UP-Bodenthermostat F2A Temperaturabsenkung (3 oder 5K) über externe Schaltuhr, Schalter Ein-/Aus, inkl. 4m Fernfühler. Einstellbereich: * –5 (10–50 °C) Schaltstrom: 16A (1NO)/230V AC	205.00 /Stk
	ED-271-F weiss F-1973000	UP-Bodenthermostat ED-271-F weiss «EDIZIOdue» Temperaturabsenkung (3 oder 5K) über externe Schaltuhr, Schalter Ein-/Aus, inkl. 4m Fernfühler. Einstellbereich: . .   . .   . . (10–40 °C) Schaltstrom: 16A (1NO)/230V AC	345.00 /Stk
	ED-271-F color F-1973001	UP-Bodenthermostat ED-271-F color «EDIZIOdue» erhältlich in den Farben: hellgrau <sup>65</sup> , dunkelgrau <sup>67</sup> , schwarz <sup>60</sup> , vanille <sup>37</sup> , crema <sup>35</sup> , sand <sup>36</sup> , coffee <sup>57</sup> , lemon <sup>88</sup> , olive <sup>80</sup> , berry <sup>41</sup> .	355.00 /Stk

① Weitere Steuergeräte finden Sie ab Seite 15.2

\* www.systemtherm.ch/erp

Bezeichnung Code Beschreibung CHF/exkl. MWST

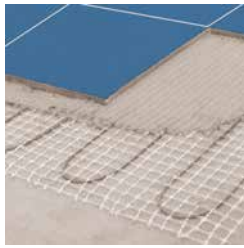

### Auch auf Mass

*Für einen noch einfacheren und schnelleren Einbau.*

### Dipol-Netzheizmatten «NST» (für aggressive Bereiche und im Freien)

Zur Verlegung direkt unter dem Bodenbelag

Ideal zur Verlegung unter GFK-Elemente (glasfaserverstärkter Kunststoff), im Aussenbereich und in aggressiver Umgebung. Aggressive Bereiche sind Räume in denen hochkonzentrierte Putzmittel verwendet werden, wie z.B. öffentliche Bäder, Wellnessbereiche, Lackierereien, aber auch Räume mit solehaltiger Atmosphäre. Werkseitig konfektionierte 2-Leiter-Netzheizmatten (Dipol) mit teflonisoliertem Wärmekabel, montiert auf Glasseidennetz, nur ein Kaltleiter.

Glasseidennetz: Maschung 5 x 5 mm  
Mattenstärke: ca. 3,3mm  
Länge Kaltleiter: 4 m  
Spannung: 230V

### 160 Watt/m<sup>2</sup> – Schlaufenabstand 7,5 cm

	162-NST5-120	E-1073000	Netzheizmatte NST à 1,20 m x 0,5 m	96 Watt	240.00 /Stk
	162-NST5-200	E-1073010	Netzheizmatte NST à 2,00 m x 0,5 m	160 Watt	330.00 /Stk
	162-NST5-280	E-1073020	Netzheizmatte NST à 2,80 m x 0,5 m	224 Watt	420.00 /Stk
	162-NST5-400	E-1073030	Netzheizmatte NST à 4,00 m x 0,5 m	320 Watt	540.00 /Stk
	162-NST5-560	E-1073040	Netzheizmatte NST à 5,60 m x 0,5 m	448 Watt	690.00 /Stk
	162-NST5-680	E-1073050	Netzheizmatte NST à 6,80 m x 0,5 m	544 Watt	820.00 /Stk
	162-NST5-960	E-1073060	Netzheizmatte NST à 9,60 m x 0,5 m	768 Watt	1090.00 /Stk
	162-NST5-1280	E-1073070	Netzheizmatte NST à 12,80 m x 0,5 m	1024 Watt	1410.00 /Stk
	162-NST5-1660	E-1073080	Netzheizmatte NST à 16,60 m x 0,5 m	1330 Watt	1730.00 /Stk

### 200 Watt/m<sup>2</sup> – Schlaufenabstand 7,5 cm

	202-NST5-115	E-1074000	Netzheizmatte NST à 1,15 m x 0,5 m	118 Watt	230.00 /Stk
	202-NST5-180	E-1074010	Netzheizmatte NST à 1,80 m x 0,5 m	176 Watt	280.00 /Stk
	202-NST5-255	E-1074020	Netzheizmatte NST à 2,55 m x 0,5 m	259 Watt	370.00 /Stk
	202-NST5-360	E-1074030	Netzheizmatte NST à 3,60 m x 0,5 m	358 Watt	470.00 /Stk
	202-NST5-525	E-1074040	Netzheizmatte NST à 5,25 m x 0,5 m	521 Watt	630.00 /Stk
	202-NST5-625	E-1074050	Netzheizmatte NST à 6,25 m x 0,5 m	625 Watt	730.00 /Stk
	202-NST5-885	E-1074060	Netzheizmatte NST à 8,85 m x 0,5 m	885 Watt	980.00 /Stk
	202-NST5-1180	E-1074070	Netzheizmatte NST à 11,80 m x 0,5 m	1178 Watt	1260.00 /Stk
	202-NST5-1485	E-1074080	Netzheizmatte NST à 14,85 m x 0,5 m	1484 Watt	1490.00 /Stk

### 250 Watt/m<sup>2</sup> – Schlaufenabstand 7,5 cm

	252-NST5-105	E-1075000	Netzheizmatte NST à 1,05 m x 0,5 m	126 Watt	220.00 /Stk
	252-NST5-160	E-1075010	Netzheizmatte NST à 1,60 m x 0,5 m	202 Watt	260.00 /Stk
	252-NST5-235	E-1075020	Netzheizmatte NST à 2,35 m x 0,5 m	284 Watt	350.00 /Stk
	252-NST5-325	E-1075030	Netzheizmatte NST à 3,25 m x 0,5 m	400 Watt	430.00 /Stk
	252-NST5-465	E-1075040	Netzheizmatte NST à 4,65 m x 0,5 m	588 Watt	560.00 /Stk
	252-NST5-555	E-1075050	Netzheizmatte NST à 5,55 m x 0,5 m	701 Watt	650.00 /Stk
	252-NST5-790	E-1075060	Netzheizmatte NST à 7,90 m x 0,5 m	988 Watt	890.00 /Stk
	252-NST5-1050	E-1075070	Netzheizmatte NST à 10,50 m x 0,5 m	1314 Watt	1120.00 /Stk
	252-NST5-1325	E-1075080	Netzheizmatte NST à 13,25 m x 0,5 m	1660 Watt	1340.00 /Stk

### 300 Watt/m<sup>2</sup> – Schlaufenabstand 7,5 cm











	302-NST5-98	E-1077000	Netzheizmatte NST à 0,98 m x 0,5 m	136 Watt	200.00 /Stk
	302-NST5-143	E-1077010	Netzheizmatte NST à 1,43 m x 0,5 m	223 Watt	240.00 /Stk
	302-NST5-210	E-1077020	Netzheizmatte NST à 2,10 m x 0,5 m	315 Watt	310.00 /Stk
	302-NST5-293	E-1077030	Netzheizmatte NST à 2,93 m x 0,5 m	441 Watt	400.00 /Stk
	302-NST5-428	E-1077040	Netzheizmatte NST à 4,28 m x 0,5 m	640 Watt	510.00 /Stk
	302-NST5-510	E-1077050	Netzheizmatte NST à 5,10 m x 0,5 m	763 Watt	590.00 /Stk
	302-NST5-720	E-1077060	Netzheizmatte NST à 7,20 m x 0,5 m	1080 Watt	820.00 /Stk
	302-NST5-960	E-1077070	Netzheizmatte NST à 9,60 m x 0,5 m	1438 Watt	1110.00 /Stk
	302-NST5-1215	E-1077080	Netzheizmatte NST à 12,15 m x 0,5 m	1814 Watt	1240.00 /Stk











ⓘ Steuergeräte finden Sie ab Seite 15.2



Bezeichnung	Code	Beschreibung	CHF/exkl. MWST
		<b>Dipol-Wärgekabelmatten</b> Zur Verlegung im Unterlagsboden	
		Zweipolige Heizkabel (Dipol) mit Schutzgeflecht, vorkonfektioniert zu verlegefertigen Matten, nur ein Kaltleiter, voll umschliessende Abschirmung. Spannung: 230V	
		Flächenpreis 40/60 Watt/m <sup>2</sup> Schlaufenabstand 22,5 cm	<b>Typ RAAS</b> 65.00 /m <sup>2</sup>
		Aufpreis für Matten < 2 m <sup>2</sup>	25.00 %
		① In diversen Breiten und Längen lieferbar	
		<b>Vorfabrizierte Wärgekabelmatten</b> <b>100 Watt/m<sup>2</sup> – Typ RGS</b> Länge Kaltleiter: 5 m	
	102-RGS-65-210 E-1152010	Wärgekabelmatte à 2,1 m x 0,65 m	141 Watt 190.00 /Stk
	102-RGS-65-390 E-1152110	Wärgekabelmatte à 3,9 m x 0,65 m	257 Watt 225.00 /Stk
	102-RGS-65-555 E-1152210	Wärgekabelmatte à 5,55 m x 0,65 m	359 Watt 315.00 /Stk
	102-RGS-65-810 E-1152310	Wärgekabelmatte à 8,1 m x 0,65 m	523 Watt 460.00 /Stk
	102-RGS-65-960 E-1152410	Wärgekabelmatte à 9,6 m x 0,65 m	624 Watt 550.00 /Stk
	102-RGS-65-1350 E-1152510	Wärgekabelmatte à 13,5 m x 0,65 m	882 Watt 770.00 /Stk
	102-RGS-65-1800 E-1152600	Wärgekabelmatte à 18,0 m x 0,65 m	1175 Watt 990.00 /Stk
	102-RGS-65-2280 E-1152700	Wärgekabelmatte à 22,8 m x 0,65 m	1485 Watt 1270.00 /Stk
	102-RGS-65-3225 E-1152800	Wärgekabelmatte à 32,25 m x 0,65 m	2100 Watt 1750.00 /Stk
		<b>150 Watt/m<sup>2</sup> – Typ RUS</b> Länge Kaltleiter: 5 m	
	152-RUS-55-170 E-1161010	Wärgekabelmatte à 1,7 m x 0,55 m	141 Watt 180.00 /Stk
	152-RUS-55-310 E-1161110	Wärgekabelmatte à 3,1 m x 0,55 m	257 Watt 235.00 /Stk
	152-RUS-55-440 E-1161210	Wärgekabelmatte à 4,4 m x 0,55 m	359 Watt 270.00 /Stk
	152-RUS-55-630 E-1161310	Wärgekabelmatte à 6,3 m x 0,55 m	523 Watt 400.00 /Stk
	152-RUS-55-760 E-1161410	Wärgekabelmatte à 7,6 m x 0,55 m	624 Watt 470.00 /Stk
	152-RUS-55-1070 E-1161510	Wärgekabelmatte à 10,7 m x 0,55 m	882 Watt 670.00 /Stk
	152-RUS-55-1420 E-1161600	Wärgekabelmatte à 14,2 m x 0,55 m	1175 Watt 900.00 /Stk
	152-RUS-55-1800 E-1161700	Wärgekabelmatte à 18,0 m x 0,55 m	1485 Watt 1100.00 /Stk
	152-RUS-55-2540 E-1161800	Wärgekabelmatte à 25,4 m x 0,55 m	2100 Watt 1490.00 /Stk
		<b>200 Watt/m<sup>2</sup> – Typ BRUS</b> Verstärkte Ausführung welche sich u.a. zur Montage an Armierungseisen und für Melkstandbeheizungen eignet. Länge Kaltleiter: 8 m	
	202-BRUS-55-150 E-1170000	Wärgekabelmatte à 1,5 m x 0,55 m	163 Watt 170.00 /Stk
	202-BRUS-55-270 E-1170010	Wärgekabelmatte à 2,7 m x 0,55 m	297 Watt 220.00 /Stk
	202-BRUS-55-380 E-1170020	Wärgekabelmatte à 3,8 m x 0,55 m	415 Watt 300.00 /Stk
	202-BRUS-55-550 E-1170030	Wärgekabelmatte à 5,5 m x 0,55 m	604 Watt 430.00 /Stk
	202-BRUS-55-650 E-1170040	Wärgekabelmatte à 6,5 m x 0,55 m	720 Watt 520.00 /Stk
	202-BRUS-55-930 E-1170050	Wärgekabelmatte à 9,3 m x 0,55 m	1018 Watt 730.00 /Stk
	202-BRUS-55-1230 E-1170060	Wärgekabelmatte à 12,3 m x 0,55 m	1356 Watt 980.00 /Stk
	202-BRUS-55-1560 E-1170070	Wärgekabelmatte à 15,6 m x 0,55 m	1714 Watt 1150.00 /Stk
	202-BRUS-55-2200 E-1170080	Wärgekabelmatte à 22,0 m x 0,55 m	2424 Watt 1510.00 /Stk
		<b>Zubehör</b>	
	BNS-25 F-1991025	Set mit 25 Stück Kunststoffnadeln Zur Befestigung der Wärgekabelmatten auf der Isolation.	7.50 /Set
	BNS-100 F-1991100	Set mit 100 Stück Kunststoffnadeln	30.00 /Set

① Steuergeräte finden Sie ab Seite 15.2





Bezeichnung	Code	Beschreibung	CHF/exkl. MWST																								
		<p><b>Selbstregelnde Fussbodenheizung «T2REFLECTA»</b> Mit Isolation, speziell für Holzböden</p> <p>Innovative Fussbodenheizung für Bodenkonstruktionen aus Holz oder für Böden ohne bestehende Isolation. Das selbstregelnde Heizband T2RED und die wärmereflektierenden Isolationsplatten sorgen für hohe Behaglichkeit. Je nach Bodenbelag und Schlaufenabstand ist mit folgenden Werten zu rechnen:</p> <table border="1"> <thead> <tr> <th>Belag</th> <th>Leistung ca. (W/m<sup>2</sup>)</th> <th>Kabellänge ca. (m/m<sup>2</sup>)</th> <th>Abst. cm</th> </tr> </thead> <tbody> <tr> <td>Platten</td> <td>70</td> <td>5</td> <td>20</td> </tr> <tr> <td></td> <td>100</td> <td>10</td> <td>10</td> </tr> <tr> <td>Parkett schwimmend</td> <td>60</td> <td>10</td> <td>10</td> </tr> <tr> <td>Laminat schwimmend</td> <td>60</td> <td>10</td> <td>10</td> </tr> <tr> <td>Kunststoff/Teppich</td> <td>70</td> <td>10</td> <td>10</td> </tr> </tbody> </table>	Belag	Leistung ca. (W/m <sup>2</sup> )	Kabellänge ca. (m/m <sup>2</sup> )	Abst. cm	Platten	70	5	20		100	10	10	Parkett schwimmend	60	10	10	Laminat schwimmend	60	10	10	Kunststoff/Teppich	70	10	10	
Belag	Leistung ca. (W/m <sup>2</sup> )	Kabellänge ca. (m/m <sup>2</sup> )	Abst. cm																								
Platten	70	5	20																								
	100	10	10																								
Parkett schwimmend	60	10	10																								
Laminat schwimmend	60	10	10																								
Kunststoff/Teppich	70	10	10																								
	T2Red	R-1300000	Selbstregelndes Heizband Typ T2RED	19.00 /m																							
	Konf-U-ACC-PP-07	F-2314010	<b>Verbindung Warmschrumpftechnik</b> Konfektionierte Muffe Heizband ↔ Anschlusskabel Inkl. Endabschluss.	82.00 /Stk																							
	U-ACC-PP-07	F-2314000	Verbindungs-Set Heizband ↔ Anschlusskabel Inkl. Endabschluss (ohne Konfektion).	27.00 /Stk																							
	U-RD-ACC-SP	F-2320001	Reparatur-Set Heizband ↔ Heizband (Ohne Konfektion).	20.00 /Stk																							
	Pur 3x1,5 mm <sup>2</sup> TT 3x1,5 mm <sup>2</sup>	C-2343150 F-1988600	Anschlusskabel PUR 3 × 1,5 mm <sup>2</sup> LNPE Anschlusskabel TT 3 × 1,5 mm <sup>2</sup> LNPE	5.00 /m 3.00 /m																							
	T2-Isol-Basis	R-1301000	<b>T2REFLECTA-Isolationsplatten (Einzel – 0.288 m<sup>2</sup>)</b> T2REFLECTA-Basis-Isolationsplatten Mit Aluminiumbeschichtung. Abmessungen (L × B × T): 720 × 400 × 13 mm	24.20 /Stk																							
	T2-Isol-Rand	R-1301100	T2REFLECTA-Rand-Isolationsplatten 100 × 400 mm	3.00 /Stk																							
	T2-Isol-Set	R-1301200	<b>T2REFLECTA-Isolationsplatten (Set – 3,12 m<sup>2</sup>)</b> Unbeheizte Stellen können auch mit 12,5 mm starken Gipskartonplatten belegt werden. T2REFLECTA-Isolationsplatten-Set à 3,12 m <sup>2</sup> Inhalt: 10 Stück Basisplatten 720 × 400 mm 6 Stück Randplatten 100 × 400 mm	260.00 /Stk																							
	T2-Kleber-843F	R-1302000	<b>Isolationsplattenmontage/Verlegung Bodenbelag</b> Wir beraten Sie gerne. Es existieren Produktempfehlungen folgender Bauchemie-Hersteller: Ardex, Schönox, Mapei, PCI und Deitermann. Hochwertiger Dispersionskleber T2-843F (18 kg) Zur Verklebung der Isolationsplatten auf verschiedenen Untergründen, sowie zur Verklebung von keramischen Belägen auf den T2REFLECTA-Isolationsplatten. <b>Begehbar nach 4 Stunden. Für Naturstein nicht geeignet.</b> Reicht zur Verklebung von 12–18 m <sup>2</sup> Isolationsplatten auf dem Untergrund oder für 6 m <sup>2</sup> Isolationsplatten plus 6 m <sup>2</sup> Keramikplatten.	120.00 /Stk																							
	R-RF-ADH-A-FIX	R-1302300	Isolationsplattenkleber R-RF-ADH-A-FIX (15 kg) Zementärer Flexkleber zum Verkleben der T2REFLECTA-Isolationsplatten auf dem Untergrund. <b>Begehbar nach 24 Stunden.</b> Reicht zur Verklebung von 6 m <sup>2</sup> Isolationsplatten auf dem Untergrund.	55.00 /Stk																							











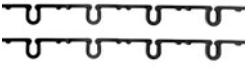

	Bezeichnung	Code	Beschreibung	CHF/exkl. MWST
	R-RF-ADH-P-FIX-3	R-1302312	Primer T2REFLECTA P-FIX (3kg) Haft-Voranstrich und Korrosionsschutz für die Aluminium-Oberfläche der T2REFLECTA-Isolationsplatten. Danach können alle gängigen flexiblen Plattenkleber auf Zementbasis verwendet werden. Verbrauch: ca. 150 g/m <sup>2</sup> (Eimer reicht für ca. 20m <sup>2</sup> )	55.00 /Stk
	eTOUCH eco+ V2	F-1976003	<b>Steuergeräte</b> UP-Universal-Thermostat eTOUCH ECO+ V2 Kann als Bodenthermostat, Raumthermostat, Kombithermostat oder als Taktregler verwendet werden. Editierbare Programme (Wohnung, Büro, Timer), Farbdisplay, einfache Menüführung, Selbstlernfunktion, Temperatursturzerkennung, Steuereingang für externe Schaltuhr, Anzeige Energieverbrauch, mit vielen gängigen Temperaturfühlern kompatibel. Lieferung inkl. 3m Temperaturfühler NTC-10K-3. Schutzart: IP21 Gangreserve: 36h Einstellbereich: 5–35 °C Schaltstrom: 16A (1NO)	220.00 /Stk
			<b>Fussbodenheizung «T2RED»</b> Selbstregelnde Komfort-Fussbodenheizung zur gleichmässigen Temperierung des Fussbodens auf ca. 25 °C. Ideal für Objekte mit wenig Bodenaufbauhöhe. Das Heizband T2RED wird einfach in den bestehenden Boden eingefräst. Durch die Selbstregelung des Heizbandes entsteht keine Überhitzung. Es kann zum Beispiel wieder ein Teppich darüber verlegt werden. Verlegeabstand: 15 cm (Ergänzungsheizung) Vollheizung auf Anfrage Heizband pro m <sup>2</sup> : 6m T2RED Leistung pro m <sup>2</sup> : ca. 70W bei 25 °C Spannung: 230V	
	T2Red	R-1300000	<b>Selbstregelndes Heizband</b> Selbstregelndes Heizband T2RED Leistung ca. 12 Watt/m bei 25 °C	19.00 /m
	Konf-U-ACC-PP-07	F-2314010	Konfektionierte Muffe Heizband ↔ Anschlusskabel Inkl. Endabschluss.	82.00 /Stk
	U-ACC-PP-07	F-2314000	Verbindungs-Set Heizband ↔ Anschlusskabel Inkl. Endabschluss (ohne Konfektion).	27.00 /Stk
	U-RD-ACC-SP	F-2320001	Reparatur-Set Heizband ↔ Heizband (Ohne Konfektion).	20.00 /Stk
	Pur 3x1,5mm <sup>2</sup>	C-2343150	Anschlusskabel PUR 3 × 1,5mm <sup>2</sup> LNPE	5.00 /m
	TT 3x1,5mm <sup>2</sup>	F-1988600	Anschlusskabel TT 3 × 1,5mm <sup>2</sup> LNPE	3.00 /m
	Universalsteg	F-1990000	Universal-Kunststoff-Verlegesteg für Spezialanwendungen Wenn das Heizband fixiert oder vermattet werden soll, Einkerbungen alle 2,5 cm. (pro m <sup>2</sup> Fläche – 3m Universal-Verlegesteg)	4.00 /m
	eTOUCH eco+ V2	F-1976003	<b>Steuergeräte</b> UP-Universal-Thermostat eTOUCH ECO+ V2	220.00 /Stk

① Weitere Steuergeräte finden Sie ab Seite 15.2

Bezeichnung	Code	Beschreibung	CHF/exkl. MWST
		<p><b>LAMINOTHERM-Heizelemente «LM»</b> Zur Verlegung unter Parkett- und Laminatbeläge</p> <p>LAMINOTHERM Heizelemente werden zur Temperierung und Beheizung von Räumen mit Parkett- und Laminatböden verwendet. Das Heizsystem wird ausschliesslich schwimmend verlegt. Die Elemente bestehen aus zwei Schichten Aluminiumgewebe mit eingearbeitetem Dipol-Heizleiter. Anpassen der Heizelemente an den Grundriss durch Einschneiden und Umliegen. Spezielle Alu-Oberfläche verhindert punktuelle Überhitzungen, nur ein Kaltleiter. Drahtbrücken zur Verbindung der einzelnen Mattenbahnen sind im Lieferumfang enthalten (Schutzerdung). Schutzmassnahme: FI 30mA Elementdicke: 1,3mm Länge Kaltleiter: 5m Spannung: 230V Max. Dicke der Oberbeläge: Parkett 15 mm, Laminat 9 mm, Kork 10 mm</p>	
	<p>122-LM5-100 E-1350199 122-LM5-200 E-1350200 122-LM5-400 E-1350210 122-LM5-600 E-1350220 122-LM5-800 E-1350230 122-LM5-1000 E-1350240 122-LM5-1200 E-1350250 122-LM5-1400 E-1350260 122-LM5-1600 E-1350270 122-LM5-1800 E-1350280 122-LM5-2000 E-1350290</p>	<p><b>120 Watt/m<sup>2</sup></b> LAMINOTHERM-Heizelement 1,0 m × 0,5 m LAMINOTHERM-Heizelement 2,0 m × 0,5 m LAMINOTHERM-Heizelement 4,0 m × 0,5 m LAMINOTHERM-Heizelement 6,0 m × 0,5 m LAMINOTHERM-Heizelement 8,0 m × 0,5 m LAMINOTHERM-Heizelement 10,0 m × 0,5 m LAMINOTHERM-Heizelement 12,0 m × 0,5 m LAMINOTHERM-Heizelement 14,0 m × 0,5 m LAMINOTHERM-Heizelement 16,0 m × 0,5 m LAMINOTHERM-Heizelement 18,0 m × 0,5 m LAMINOTHERM-Heizelement 20,0 m × 0,5 m</p>	<p>60 Watt 190.00 /Stk 120 Watt 250.00 /Stk 240 Watt 360.00 /Stk 360 Watt 480.00 /Stk 480 Watt 590.00 /Stk 600 Watt 710.00 /Stk 720 Watt 820.00 /Stk 840 Watt 940.00 /Stk 960 Watt 1050.00 /Stk 1080 Watt 1150.00 /Stk 1200 Watt 1250.00 /Stk</p>
	ATE 180-55 C-2430550	<p><b>Zubehör</b> Aluminium-Kleband (Länge = 55 m/Breite = 65 mm) Für eine zusätzliche Verklebung der einzelnen LAMINOTHERM-Heizelemente. Achtung! – Die Verklebung hat nur den Zweck die einzelnen Bahnen zu einer Einheit zusammen zu kleben. Die Schutzleiterverbindung zwischen den einzelnen Bahnen muss auf jeden Fall mit den Drahtbrücken erfolgen. Diese sind den LAMINOTHERM-Heizelementen beigelegt.</p>	92.00 /Stk
	GP-30 F-1359930	<p><b>Trittschalldämmung</b> Trittschalldämmung aus Polyethylen, zur Verlegung unter Parkett- und Laminatböden, integrierte Dampfbremse durch einseitig kaschierte Goldfolie (Verlegung oben), inkl. Überstand und Klebestreifen. sD-Wert: &gt; 200m Trittschalldämmung, Rolle à 30 lfm (Dicke 3mm/Breite 1 m)</p>	210.00 /Stk
	eTOUCH eco+ V2 F-1976003	<p><b>Steuergeräte</b> UP-Universal-Thermostat eTOUCH ECO+ V2 Kann als Bodenthermostat, Raumthermostat, Kombithermostat oder als Taktregler verwendet werden. Editierbare Programme (Wohnung, Büro, Timer), Farbdisplay, einfache Menüführung, Selbstlernfunktion, Temperatursturzerkennung, Steuereingang für externe Schaltuhr, Anzeige Energieverbrauch, mit vielen gängigen Temperaturfühler kompatibel. Lieferung inkl. 3m Temperaturfühler NTC-10K-3. Schutzart: IP21 Gangreserve: 36h Einstellbereich: 5–35 °C Schaltstrom: 16A (1NO)</p>	220.00 /Stk

① Weitere Steuergeräte finden Sie ab Seite 15.2

Bezeichnung	Code	Beschreibung	CHF/exkl. MWST
		<b>Koppelbare Fusswärmematte «PTXS-3»</b>	
		Robuste, trittsichere und rutschhemmende Fusswärmematte aus Gummi. Entwickelt für trockene und feuchte Umgebungen mit Bodentemperaturen zwischen 0–10°C. Zur lokalen Erwärmung von Sitz- und Stehbereichen im Innenraum oder für überdachte Bereiche im Freien (nicht UV-beständig). Zum Beispiel für Arbeitsplätze, vor Werkbänken, für Verkaufsstände, in Speditionsbüros oder Containern usw. Die Matte wird auf einen planebenen Untergrund ausgelegt und über 2,5m Anschlusskabel mit Stecker Typ 12, an eine 230V Steckdose angeschlossen. Jede Matte besitzt eine Kupplung, so dass bis zu 5 Matten miteinander verbunden werden können. Oberflächentemperaturen von ca. 35–45°C (je nach Untergrund), verhindern kalte Füße und sorgen für angenehme Behaglichkeit. Die Matte darf nur auf schwer entflammbarem Untergrund betrieben werden.	
		Farbe: schwarz Stecker: Typ 12 Schutzart: IPX7 Schutzklasse: I Stärke: 10mm	
	PTXS-3-CH	H-1341419 Fusswärmematte PTXS-3 60×100cm	300W/230V 520.00 /Stk
		<b>Heizteppiche «PA»</b>	
		Heizteppiche verhindern auf angenehme Weise Bodenkälte im Büro, Wohnmobil, zu Hause, an Kassen, Verkaufsständen usw., inkl. 2m Anschlusskabel mit Zwischenschalter und Stecker Typ 26. Oberflächentemperatur: ~ 35°C Oberfläche: Schlingenteppich Material: 100% PP Farbe: anthrazit Schutzart: IPX1 Schutzklasse: II Teppichdicke: 10mm	
	PA-1-NA	H-1331101 Heizteppich PA-1-NA 40×60cm	60W/230V 100.00 /Stk
	PA-2-NA	H-1331102 Heizteppich PA-2-NA 70×60cm	105W/230V 110.00 /Stk
	PA-3-NA	H-1331103 Heizteppich PA-3-NA 100×60cm	150W/230V 120.00 /Stk
	PA-4-NA	H-1331104 Heizteppich PA-4-NA 80×90cm	180W/230V 130.00 /Stk

Bezeichnung	Code	Beschreibung	CHF/exkl. MWST		
		<b>Sitzbankheizung «OBH»</b>			
		Heizband Typ ELP/FEP mit konstanter Leistung von 30 W/m, fertig konfektioniert mit 3 m Anschlusskabel Pur 3 × 1,5 mm <sup>2</sup> , komplettes Set inkl. Verlegestege zur Montage des Heizbandes im Abstand von 7,5 cm.			
		Heizbandmasse: 8,0 mm × 5,5 mm			
		Nennspannung: 230V AC			
		Umgebungstemperatur: max. 200 °C (ausgeschaltet)			
	OBH 102	M-1380020	Set für 0,16–0,21 m <sup>2</sup> Fläche	60W	168.00 /Stk
	OBH 103	M-1380030	Set für 0,22–0,29 m <sup>2</sup> Fläche	90W	202.00 /Stk
	OBH 104	M-1380040	Set für 0,30–0,36 m <sup>2</sup> Fläche	120W	236.00 /Stk
	OBH 105	M-1380050	Set für 0,37–0,44 m <sup>2</sup> Fläche	150W	270.00 /Stk
	OBH 106	M-1380060	Set für 0,45–0,50 m <sup>2</sup> Fläche	180W	304.00 /Stk
	OBH 107	M-1380070	Set für 0,52–0,59 m <sup>2</sup> Fläche	210W	338.00 /Stk
	OBH 108	M-1380080	Set für 0,60–0,66 m <sup>2</sup> Fläche	240W	372.00 /Stk
	OBH 109	M-1380090	Set für 0,67–0,74 m <sup>2</sup> Fläche	270W	406.00 /Stk
	OBH 110	M-1380100	Set für 0,75–0,81 m <sup>2</sup> Fläche	300W	440.00 /Stk
	OBH 111	M-1380110	Set für 0,82–0,89 m <sup>2</sup> Fläche	330W	474.00 /Stk
	OBH 112	M-1380120	Set für 0,90–0,97 m <sup>2</sup> Fläche	360W	508.00 /Stk
	ELP/FEP 30	M-1490130	Heizband mit konstanter Leistung von 30W/m		38.00 /m
			Aussenmantel: FEP		
			Länge Heizzone: 1 m		
			<b>Verbindung Warschrumpftechnik</b>		
	Konf-S-522/E-529	F-1985222	Konfektionierte Muffe Heizband ↔ Anschlusskabel		90.00 /Stk
			Inkl. Endabschluss.		
	S-522	F-1985220	Verbindungs-Set S-522	(ohne Konfektion)	30.00 /Stk
	E-529	F-1985290	Endabschluss-Set E-529	(ohne Konfektion)	10.00 /Stk
	S-521	F-1985210	Reparatur-Set S-521	(ohne Konfektion)	30.00 /Stk
			Set zur Verbindung von zwei Heizbändern Typ ELP/FEP.		
	Pur 3x1,5 mm <sup>2</sup>	C-2343150	Anschlusskabel PUR 3 × 1,5 mm <sup>2</sup> LNPE		5.00 /m
	TT 3x1,5 mm <sup>2</sup>	F-1988600	Anschlusskabel TT 3 × 1,5 mm <sup>2</sup> LNPE		3.00 /m
	Universalsteg	F-1990000	Universal-Kunststoff-Verlegesteg zur Montage des Heizbandes, Einkerbungen alle 2,5 cm, (pro m <sup>2</sup> Fläche – 3 m Universal-Verlegesteg).		4.00 /m
	KBL-05	C-2431050	Kabelbinder Länge = 300 mm (100 Stk) Zur Verlegung des Heizbandes auf einem Stahlnetz.		14.00 /Stk
	eTOUCH eco+ V2	F-1976003	<b>Steuergeräte (weitere finden Sie ab Seite 15.2)</b> UP-Universal-Thermostat eTOUCH ECO+ V2 Kann als Bodenthermostat, Raumthermostat, Kombithermostat oder als Taktregler verwendet werden. Editierbare Programme (Wohnung, Büro, Timer), Farbdisplay, einfache Menüführung, Selbstlernfunktion, Temperatursturzerkennung, Steuereingang für externe Schaltuhr, Anzeige Energieverbrauch, mit vielen gängigen Temperaturfühlern kompatibel. Lieferung inkl. 3 m Temperaturfühler NTC-10K-3. Schutzart: IP21 Gangreserve: 36 h Einstellbereich: 5–35 °C Schaltstrom: 16 A (1 NO)		220.00 /Stk



## Freiflächenheizungen

Wärme kabel «PKS2»	3.2
Treppenheizungen «TS» & «NSP-TS»	3.3
Dipol-Wärme kabelmatten «BRUS»	3.4
Dipol-Wärme kabelmatten «GUSN»/«GASN»	3.5
Schaltschränke für Wärme kabel	3.5
Freiflächenheizung mit Heizband «VIAGARD»	3.6
Schaltschränke für Heizband	3.6
Eis- und Schneemeldesystem 50	3.7
Eis- und Schneemeldesystem 73	3.8

Bezeichnung	Code	Beschreibung	CHF/exkl. MWST		
		<p><b>Wärmekabel «PKS2»</b> Zum Einbau in Beton und Asphalt</p> <p>Die Wärmekabel PKS2 eignen sich zur freien Verlegung in Beton und Asphalt. Dank der robusten Ausführung können die Kabel auch im Sandbett unter Kopfsteinpflaster oder Gehwegplatten verwendet werden. Die Wärmekabel werden individuell unter Berücksichtigung des Verwendungszwecks, der Belagsart, den technischen Vorgaben und der geografischen Situation berechnet.</p> <p>Aussenmantel: strahlenvernetztes Polyolefin Aussendurchmesser: ca. 8mm Schutzerdung: verzinnertes Kupfergeflecht Temperaturbeständigkeit: 240 °C für 35 Min. Belastung*: 30W/lfm</p> <p>*Abhängig von Einbaubedingungen und den damit verbundenen Möglichkeiten der Wärmeableitung.</p>			
	PKS2-0,25	S-1432025	Wärmekabel PKS2-0,25	0,25 Ohm/m	11.00 /m
	PKS2-0,36	S-1432036	Wärmekabel PKS2-0,36	0,36 Ohm/m	11.00 /m
	PKS2-0,45	S-1432045	Wärmekabel PKS2-0,45	0,45 Ohm/m	11.00 /m
	PKS2-0,65	S-1432065	Wärmekabel PKS2-0,65	0,65 Ohm/m	11.00 /m
	PKS2-0,82	S-1432082	Wärmekabel PKS2-0,82	0,82 Ohm/m	11.00 /m
	PKS2-1	S-1432100	Wärmekabel PKS2-1	1 Ohm/m	11.00 /m
	PKS2-1,47	S-1432147	Wärmekabel PKS2-1,47	1,47 Ohm/m	11.00 /m
	PKS2-2,9	S-1432290	Wärmekabel PKS2-2,9	2,9 Ohm/m	11.00 /m
	PKS2-6,15	S-1432615	Wärmekabel PKS2-6,15	6.15 Ohm/m	11.00 /m
	Konf S-501	F-1985021	<b>Verbindung Warschrumpftechnik</b> Muffe zur Verbindung eines Wärmekabels PKS2 mit einem Anschlusskabel KE-PKS2-2,5 (fertig konfektioniert).		45.00 /Stk
	S-501	F-1985010	Verbindungs-Set S-501 Zur Verbindung zweier PKS2-Wärmekabel oder zur Verbindung eines PKS2-Wärmekabels mit einem Anschlusskabel KE-PKS2-2,5 (ohne Konfektion).		20.00 /Stk
	KE-PKS-2,5	S-1986350	<b>Anschlusskabel</b> Anschlusskabel KE-PKS-2,5	1/PE	7.00 /m
	Montageband	F-1992000	<b>Montagematerial</b> Verzinktes Stahlband zur Montage der Wärmekabel Laschenabstand 5 cm.		4.50 /m
	WKS-1K	C-2433035	Distanzhalter für bis zu 3 Heizbänder/Wärmekabel UV-beständiger Kunststoff, Verlegeabstand 7,5 cm, Länge 28 cm.		7.50 /Stk
	WKS-2K	C-2433036	Distanzhalter für bis zu 7 Heizbänder/Wärmekabel UV-beständiger Kunststoff, Verlegeabstand 7,5 cm, Länge 58 cm.		9.50 /Stk
	KBL-05	C-2431050	Kabelbinder Länge = 300 mm (100 Stk) Zur Verlegung des Wärmekabels auf einem Stahlnetz.		14.00 /Stk

Ⓢ Schaltschränke finden Sie auf Seite 3.5



Bezeichnung	Code	Beschreibung	CHF/exkl. MWST
-------------	------	--------------	----------------

**Treppenheizung «TS»**

Zum Einbau in Beton und Walzasphalt

Entsprechend den Stufenflächen und Tritthöhen wird gemäss Plan eine zusammenhängende Heizmatte gefertigt. Dabei wird ein spezielles Wärmekabel mit Verlegestegen zu einer Matte konfektioniert. Das Wärmekabel verfügt über einen integrierten Rückleiter und benötigt daher nur ein Anschlusskabel. Dies vereinfacht die Montage erheblich.

Aussenmantel:	Polyolefin
Aussendurchmesser:	7 mm
Schutzart:	IPX7
Nenntemperatur:	105 °C
Temperaturbeständig bis:	180 °C/45 Minuten
Mattenbreite:	25 cm
Länge Anschlusskabel:	1 x 8 m



252-TS	S-1175252	Treppenheizung 252-TS	250W/m <sup>2</sup>	230V	190.00 /m
253-TS	S-1175253	Treppenheizung 253-TS	250W/m <sup>2</sup>	400V	190.00 /m
302-TS	S-1175302	Treppenheizung 302-TS	300W/m <sup>2</sup>	230V	190.00 /m
303-TS	S-1175303	Treppenheizung 303-TS	300W/m <sup>2</sup>	400V	190.00 /m
352-TS	S-1175352	Treppenheizung 352-TS	350W/m <sup>2</sup>	230V	190.00 /m
353-TS	S-1175353	Treppenheizung 353-TS	350W/m <sup>2</sup>	400V	190.00 /m

① Schaltschränke finden Sie auf Seite 3.5

**Treppenheizung «NSP-TS»**

Zur Verlegung im Dünnbett

Entsprechend den Stufenflächen und Tritthöhen, wird gemäss Plan eine zusammenhängende Heizmatte gefertigt. Sie besteht aus einem speziellen Dipol-Wärmekabel, welches auf ein Glasfasernetz montiert wird. Dank integriertem Rückleiter wird nur auf einer Seite ein Anschlusskabel benötigt, was die Montage erheblich vereinfacht.

Ideal für die nachträgliche Verlegung auf bestehenden Treppen, im Kleberbett des neuen Plattenbelags.

Aussenmantel:	Teflon
Aussendurchmesser:	3,3 mm
Schutzart:	IPX7
Nenntemperatur:	150 °C
Mattenbreite:	25 cm
Länge Anschlusskabel:	1 x 8 m



252-NSP-TS	S-1176252	Treppenheizung 252-NSP-TS	250W/m <sup>2</sup>	230V	235.00 /m
253-NSP-TS	S-1176253	Treppenheizung 253-NSP-TS	250W/m <sup>2</sup>	400V	235.00 /m
302-NSP-TS	S-1176302	Treppenheizung 302-NSP-TS	300W/m <sup>2</sup>	230V	235.00 /m
303-NSP-TS	S-1176303	Treppenheizung 303-NSP-TS	300W/m <sup>2</sup>	400V	235.00 /m

① Schaltschränke finden Sie auf Seite 3.5

Bezeichnung Code Beschreibung CHF/exkl. MWST



## Dipol-Wärmekebelmatten «BRUS»

Zum Einbau in Beton und Walzasphalt

Robuste Wärmekebel mit Polyolefin-Aussenmantel, integriertem Rückleiter (Dipol) und Schutzgeflecht, werkseitig konfektioniert zu verlegefertigen Matten, zur Verlegung in Beton und Walzasphalt. Die Matten werden auf eine tragfähige Unterschicht (Asphalt oder Beton) gemäss Verlegeplan ausgelegt.

**Beton:** Im Anschluss wird der Beton aufgetragen – ideal geeignet für Beton-Estrich, Fliessbeton, Monolithbeton, Ortsbeton und sogar in 3 cm Schutzbeton. Die Verlegung im Splittbett oder an Armierungseisen ist unter bestimmten Voraussetzungen möglich. Kontaktieren Sie unsere Techniker.

**Asphalt:** Im Anschluss wird die 1. Lage Walzasphalt von Hand aufgetragen, verteilt und verdichtet. Die Verschleisschicht wird in einem zweiten Arbeitsgang aufgebracht. Die Aufbringtemperatur des Walzasphalts beträgt 180°C. Die Mindeststärke des Asphalts ist 6 cm (2×3 cm). Körnung untere Lage: 0–8 mm, Körnung Deckbelag: 0–8 mm.

Länge Anschlusskabel 1 × 8 m  
Temperaturbeständig bis: 180°C/45 Minuten

### 200 Watt/m<sup>2</sup> (Spannung 400V)

	203-BRUS-55-260	S-1170100	Wärmekebelmatte à 2,6 m × 0,55 m	283 Watt	205.00 /Stk
	203-BRUS-55-470	S-1170110	Wärmekebelmatte à 4,7 m × 0,55 m	516 Watt	375.00 /Stk
	203-BRUS-55-660	S-1170120	Wärmekebelmatte à 6,6 m × 0,55 m	721 Watt	520.00 /Stk
	203-BRUS-55-950	S-1170130	Wärmekebelmatte à 9,5 m × 0,55 m	1050 Watt	750.00 /Stk
	203-BRUS-55-1140	S-1170140	Wärmekebelmatte à 11,4 m × 0,55 m	1252 Watt	900.00 /Stk
	203-BRUS-55-1610	S-1170150	Wärmekebelmatte à 16,1 m × 0,55 m	1771 Watt	1230.00 /Stk
	203-BRUS-55-2140	S-1170160	Wärmekebelmatte à 21,4 m × 0,55 m	2359 Watt	1620.00 /Stk
	203-BRUS-55-2710	S-1170170	Wärmekebelmatte à 27,1 m × 0,55 m	2981 Watt	1970.00 /Stk
	203-BRUS-55-3830	S-1170180	Wärmekebelmatte à 38,3 m × 0,55 m	4216 Watt	2740.00 /Stk

### 250 Watt/m<sup>2</sup> (Spannung 400V)



	253-BRUS-55-230	S-1171100	Wärmekebelmatte à 2,3 m × 0,55 m	316 Watt	185.00 /Stk
	253-BRUS-55-420	S-1171110	Wärmekebelmatte à 4,2 m × 0,55 m	577 Watt	330.00 /Stk
	253-BRUS-55-590	S-1171120	Wärmekebelmatte à 5,9 m × 0,55 m	806 Watt	470.00 /Stk
	253-BRUS-55-850	S-1171130	Wärmekebelmatte à 8,5 m × 0,55 m	1174 Watt	680.00 /Stk
	253-BRUS-55-1020	S-1171140	Wärmekebelmatte à 10,2 m × 0,55 m	1400 Watt	810.00 /Stk
	253-BRUS-55-1440	S-1171150	Wärmekebelmatte à 14,4 m × 0,55 m	1980 Watt	1120.00 /Stk
	253-BRUS-55-1920	S-1171160	Wärmekebelmatte à 19,2 m × 0,55 m	2638 Watt	1470.00 /Stk
	253-BRUS-55-2420	S-1171170	Wärmekebelmatte à 24,2 m × 0,55 m	3333 Watt	1830.00 /Stk
	253-BRUS-55-3430	S-1171180	Wärmekebelmatte à 34,3 m × 0,55 m	4714 Watt	2540.00 /Stk

### 300 Watt/m<sup>2</sup> (Spannung 400V)

	303-BRUS-55-210	S-1172100	Wärmekebelmatte à 2,1 m × 0,55 m	346 Watt	170.00 /Stk
	303-BRUS-55-380	S-1172110	Wärmekebelmatte à 3,8 m × 0,55 m	632 Watt	305.00 /Stk
	303-BRUS-55-540	S-1172120	Wärmekebelmatte à 5,4 m × 0,55 m	883 Watt	420.00 /Stk
	303-BRUS-55-780	S-1172130	Wärmekebelmatte à 7,8 m × 0,55 m	1287 Watt	620.00 /Stk
	303-BRUS-55-930	S-1172140	Wärmekebelmatte à 9,3 m × 0,55 m	1534 Watt	730.00 /Stk
	303-BRUS-55-1310	S-1172150	Wärmekebelmatte à 13,1 m × 0,55 m	2169 Watt	1020.00 /Stk
	303-BRUS-55-1750	S-1172160	Wärmekebelmatte à 17,5 m × 0,55 m	2889 Watt	1340.00 /Stk
	303-BRUS-55-2210	S-1172170	Wärmekebelmatte à 22,1 m × 0,55 m	3651 Watt	1670.00 /Stk
	303-BRUS-55-3130	S-1172180	Wärmekebelmatte à 31,3 m × 0,55 m	5164 Watt	2320.00 /Stk

## Ersatzmaterial







### Verbindung Warmschrumpftechnik

	Konf-S-612/E-619	S-4191220	Konfektionierte Muffe Wärmekebel ↔ Anschlusskabel Inkl. Endabschluss (fertig konfektioniert).		85.00 /Stk
	S-612	S-4191200	Verbindungs-Set S-612 für Wärmekebel Typ BRLH (ohne Konfektion).		20.00 /Stk
	E-619	S-4191900	Endabschluss-Set E-619 für Wärmekebel Typ BRLH (ohne Konfektion).		10.00 /Stk

	Bezeichnung	Code	Beschreibung	CHF/exkl. MWST
	Pur 3x1,5mm <sup>2</sup>	C-2343150	<b>Anschlusskabel für Einbau in Beton</b> Anschlusskabel PUR 3×1,5mm <sup>2</sup> LNPE	5.00 /m
	Pur 3x2,5mm <sup>2</sup>	C-2343250	Anschlusskabel PUR 3×2,5mm <sup>2</sup> LNPE	7.00 /m
	Kalt-AS-1,5/230V	F-1986151	<b>Anschlusskabel für Einbau in Asphalt</b> (Temperaturbeständig bis 240°C während 35 Min.) Anschlusskabel 1,5 mm <sup>2</sup> /230V (LN+Schutzgeflecht)	10.00 /m
	Kalt-AS-2,5/230V	F-1986152	Anschlusskabel 2,5 mm <sup>2</sup> /230V (LN+Schutzgeflecht)	11.00 /m
	Kalt-AS-2,5/400V	F-1986155	Anschlusskabel 2,5 mm <sup>2</sup> /400V (2L+Schutzgeflecht)	11.00 /m
			① Schaltschränke finden Sie auf Seite 3.5	
			<b>Dipol-Wärme kabelmatten «GUSN»/«GASN»</b> Zum Einbau in Gussasphalt	
			Die Wärme kabelmatten bestehen aus einem Glasseiden-Panzergeflecht auf dem ein Dipol-Heizleiter aufgenäht ist. Die erlaubte Aufbringungstemperatur beträgt 240°C für 35 Minuten. Durch das Glasseiden-Panzergeflecht wird das Hochschwimmen des Wärme kabels verhindert. Dank Nähtechnologie mit Kevlarfaden wird ein zuverlässiger Einbau und eine hohe Stabilität erreicht. Die Matte muss nicht am Unterboden befestigt werden. Die optimale Asphaltstärke beträgt 2×2 cm und muss in 2 Arbeitsgängen aufgebracht werden. Das Wärme kabel ist resistent gegen sphärische Säuren und Laugen. Spannung: 230 oder 400V Soll-Einbautiefe: mind. 2×2 cm Körnung Asphalt: 0–4 Anschlusskabel: 8 m Nenntemperatur: 105°C Temperaturbeständig bis: 240°C/35 Minuten	
			Leistung bis 300 Watt/m <sup>2</sup> (Typ GUSN) Leistung bis 350 Watt/m <sup>2</sup> (Typ GASN)	170.00 /m <sup>2</sup> 210.00 /m <sup>2</sup>
			<b>Schaltschränke für Freiflächenheizungen mit Wärme kabel</b>	
			Stahlblechgehäuse in Wandausführung, bestückt mit 3-poligem Hauptschalter, Hand-O-Automat-Schalter, FI/LS-Kombinationen 3LN 30 mA/max. C20A, Leistungsschützen, Meldeleuchten «Betrieb» und «Störung», Zu- und Abgangsklemmen, anschlussfertig verdrahtet und geprüft, Abdeckung für Kabeleinführungen im Gehäuseboden. <b>Eismelder und Bodenfühler müssen separat bestellt werden (ab Seite 3.7).</b> Schutzart: IP54 Farbe: lichtgrau (RAL 7035) Grösse SYS-03: 40×60×20 cm (L×H×T) Grösse SYS-06: 40×60×20 cm (L×H×T) Grösse SYS-09: 50×60×20 cm (L×H×T) Grösse SYS-12: 60×60×20 cm (L×H×T)	
	SYS-03-KV	F-1979030	Schaltschrank für max. 3 Heizkreise	2480.00 /Stk
	SYS-06-KV	F-1979060	Schaltschrank für max. 6 Heizkreise	3120.00 /Stk
	SYS-09-KV	F-1979090	Schaltschrank für max. 9 Heizkreise	3710.00 /Stk
	SYS-12-KV	F-1979120	Schaltschrank für max. 12 Heizkreise	4370.00 /Stk
	SYS-06-KV-K	F-1979560	<b>Einschaltung stufenweise (Kaskade)</b> Schrank für max. 6 Heizkreise – Kaskadenschaltung	3590.00 /Stk
	SYS-09-KV-K	F-1979590	Schrank für max. 9 Heizkreise – Kaskadenschaltung	4170.00 /Stk
	SYS-12-KV-K	F-1979620	Schrank für max. 12 Heizkreise – Kaskadenschaltung	4810.00 /Stk
			① Eismelder und Bodenfühler finden Sie ab Seite 3.7	

Bezeichnung	Code	Beschreibung	CHF/exkl. MWST	
<div style="display: flex; justify-content: space-between;"> <div style="width: 15%;">  </div> <div style="width: 30%; border: 1px solid black; padding: 5px;"> <p><b>Schutzklasse I</b> Optimaler Personen- und Brandschutz durch Heizbänder mit Schutzgeflecht</p> </div> <div style="width: 45%;"> <p><b>Freiflächenheizung mit Heizband «VIAGARD»</b> Geeignet für die Montage an Armierungsseisen</p> <hr/> <p>Das selbstregelnde Freiflächen-Heizband EM2-XR ist sehr robust aufgebaut und eignet sich daher für diverse Einbausituationen im Aussenbereich. Zum Beispiel: Tiefgaragenzufahrten, Parkdecks, Laderampen, Treppen, Gehwege, Behindertenrampen oder Klärbeckenränder.</p> </div> </div>				
	EM2-XR	D-2281000	50.00 /m	
<p><b>Selbstregelndes RAYCHEM-Heizband</b> Selbstregelndes Freiflächenheizband EM2-XR Das Heizband ist nicht geeignet für den direkten Einsatz in Walz- oder Gussasphalt.</p> <p>Abmessung: 18,9 × 9,5 mm Leistung: 90 Watt/m bei 0 °C Nennspannung: 230V Umgebungstemp.: max. 100 °C</p>				
<p><b>Zubehör</b></p>				
	Konf-Via-CE1	C-2323010	170.00 /Stk	
	Via-CE1	C-2323000	90.00 /Stk	
	EMK-XS	C-2323100	59.00 /Stk	
	Pur 3x4 mm <sup>2</sup>	C-2343400	12.00 /m	
	KBL-05	C-2431050	14.00 /Stk	
<p>Zur Verlegung des Heizbandes auf einem Stahlnetz.</p> <p>① Eismelder und Bodenfühler finden Sie ab Seite 3.7</p>				
<p><b>Schaltschränke für Freiflächenheizungen mit Heizband</b></p> <hr/> <p>Stahlblechgehäuse in Wandausführung, bestückt mit 3-poligem Hauptschalter, Hand-0-Automat-Schalter, FI/LS-Kombinationen 3LN 30mA/max. C20A, Leistungsschützen, Meldeleuchten «Betrieb» und «Störung», Zu- und Abgangsklemmen, anschlussfertig verdrahtet und geprüft, Abdeckung für Kabeleinführungen im Gehäuseboden. <b>Eismelder und Bodenfühler müssen separat bestellt werden (ab Seite 3.7).</b></p> <p>Schutzart: IP54 Farbe: lichtgrau (RAL 7035) Grösse SYS-03: 40 × 60 × 20 cm (L × H × T) Grösse SYS-06: 40 × 60 × 20 cm (L × H × T) Grösse SYS-09: 50 × 60 × 20 cm (L × H × T) Grösse SYS-12: 60 × 60 × 20 cm (L × H × T)</p>				
	SYS-03-VIA	D-2730250	Schaltschrank für max. 3 Heizkreise	2380.00 /Stk
	SYS-06-VIA	D-2730260	Schaltschrank für max. 6 Heizkreise	3130.00 /Stk
	SYS-09-VIA	D-2730270	Schaltschrank für max. 9 Heizkreise	3560.00 /Stk
	SYS-12-VIA	D-2730280	Schaltschrank für max. 12 Heizkreise	4730.00 /Stk
	<p><b>Einschaltung stufenweise (Kaskade)</b></p>			
SYS-06-VIA-K	D-2730360	Schrank für max. 6 Heizkreise – Kaskadenschaltung	3600.00 /Stk	
SYS-09-VIA-K	D-2730370	Schrank für max. 9 Heizkreise – Kaskadenschaltung	4390.00 /Stk	
SYS-12-VIA-K	D-2730380	Schrank für max. 12 Heizkreise – Kaskadenschaltung	5240.00 /Stk	













Bezeichnung	Code	Beschreibung	CHF/exkl. MWST	
<b>Eis- und Schneemeldesystem 50</b>				
Schnelle Reaktion, höchste Sicherheit, bewährtes System				
Das Eismeldesystem 50 ist der Spezialist für Freiflächen-Anwendungen mit besonderen Anforderungen an Messempfindlichkeit und Reaktion. Ideal für grosse Flächen und sensible Bereiche.				
	Tekmar 1750	F-1951750	Eis- und Schneemelder TEKMAR 1750 Für Schaltschrankeinbau (Platzbedarf = 108 mm), mit Informations-Display und Alarmkontakten. Schaltstrom: 6A/230V AC (potentialfrei) Spannung: 24V	1100.00 /Stk
	Tekmar 1749	F-1951749	Netzteil 230V/24V zu TEKMAR 1750 Für Schaltschrankeinbau (Platzbedarf = 54 mm). Nennleistung: 10,5VA	120.00 /Stk
<b>Bodenfühler ohne Aufnahmegehäuse für direkten Einbau in den Belag</b>				
	Tekmar 3310	F-1963310	Temperatur und Feuchte erfassender Bodenfühler Zu TEKMAR 1750, inkl. 6m seitlich angegossener Zuleitung.	1090.00 /Stk
	Tekmar 3310-L20	F-1963312	Wie TEKMAR 3310, aber mit 20m Zuleitung	1170.00 /Stk
	Tekmar 3310-L30	F-1963313	Wie TEKMAR 3310, aber mit 30m Zuleitung	1250.00 /Stk
	Tekmar 3310-L50	F-1963315	Wie TEKMAR 3310, aber mit 50m Zuleitung	1390.00 /Stk
<b>Bodenfühler mit optionalem Aufnahmegehäuse Zuleitungskabel fest vergossen</b>				
	Tekmar 3312-0	F-1963320	Fühler wie Typ 3310, Zuleitung 6m, Anschluss unten Kann auch in Aufnahmegehäuse eingebaut werden (separat zu bestellen).	1100.00 /Stk
	Tekmar 3312-0L20	F-1963322	Wie TEKMAR 3312, ohne Aufnahmegehäuse, 20m Zuleitung	1190.00 /Stk
	Tekmar 3312-0L30	F-1963323	Wie TEKMAR 3312, ohne Aufnahmegehäuse, 30m Zuleitung	1250.00 /Stk
	Tekmar 3312-0L50	F-1963325	Wie TEKMAR 3312, ohne Aufnahmegehäuse, 50m Zuleitung	1420.00 /Stk
	Tekmar 3311-G	F-1965000	Aufnahmegehäuse zu Bodenfühler TEKMAR 3311 & 3312	130.00 /Stk
	Tekmar Y71002	F-1965005	Montageabdeckung Y71002 aus Aluminium Zu Messing-Aufnahmegehäuse TEKMAR 3311-G.	90.00 /Stk
<b>Bodenfühler mit Aufnahmegehäuse Zuleitungskabel steckbar</b>				
	Tekmar 3311	F-1963311	Fühler wie Typ 3310, aber ohne Zuleitung Mit Zuleitungssteckdose, Aufnahmegehäuse aus Messing im Lieferumfang enthalten.	1150.00 /Stk
	Tekmar 3306	F-1963306	Zuleitungskabel à 20m inkl. Stecker Zu Fühler Typ 3311.	680.00 /Stk

Bezeichnung	Code	Beschreibung	CHF/exkl. MWST	
<p><b>Eis- und Schneemeldesystem 73</b> Modular erweiterbar, optionaler Fernzugriff</p> <hr/> <p>Das Eismeldesystem 73 ist ein Allrounder, als Ein- oder Mehrkanalsystem einsetzbar, optional mit Fernzugriff und der Möglichkeit Wettervorhersagen zu verarbeiten, besticht durch Flexibilität und Wartungsfreiheit.</p>				
	ET-9300	F-1953000	Eis- und Schneemelder ET-9300 Für Schaltschrankbau (Platzbedarf = 54 mm), Bedienung über Touch-Grafikdisplay, Einkanal-Grundgerät welches mit dem Erweiterungsmodul ET-9375 auf bis zu 8 Fühler/Heizkanäle ausgebaut werden kann. Mit dem Gateway ET-9380 ist eine Internet-Anbindung (LAN oder WLAN) möglich. Schaltstrom: 16 A/230V AC Alarmausgang: 2 A (1 NO + 1 NC) / 230V AC Spannung: 230V	525.00 /Stk
	ET-9375	F-1953010	Eis- und Schneemelder Erweiterungsmodul ET-9375 Für Schaltschrankbau (Platzbedarf = 54 mm), ermöglicht den Ausbau des ET-9300 auf bis zu 8 Fühler/Heizkanäle, Steuerung und Überwachung von einem Sensor und einem Heizungsausgang. Schaltstrom: 16 A/230V AC Spannung: 230V	365.00 /Stk
	ET-9380	F-1953050	Gateway ET-9380 WLAN oder LAN Inkl. Magnetfussantenne (3 m) für den WLAN-Zugang. Der Gateway stellt eine Verbindung zwischen dem Eismelder ET-9300 und dem Internet-Portal «eFROST» her. Die Registrierung bietet folgende Vorteile: Verarbeitung des lokalen Wetterberichts, exakte Geo-ID im Nutzerportal einstellbar, ändern der Steuerdaten und Fernbedienung der gesamten Anlage über einen Internetbrowser per Smartphone, Tablet oder PC. Die Nutzung des Dienstes ist kostenpflichtig und wird jährlich verrechnet. Mit der Registrierung im «eFROST Portal» schliessen Sie einen Servicevertrag ab, welcher jährlich in Rechnung gestellt wird.	970.00 /Stk
	ET-SP-9300	1953090	Jährliche Servicepauschale «eFROST»	125.00 /Stk
<p><b>Bodenfühler ET-3356</b> Für die kombinierte Messung von Temperatur- und Feuchtewerten in befahrbaren oder begehbaren Freiflächen. Robuste Ausführung aus Messing, voll vergossen. Sehr geringe Bauhöhe, daher besonders geeignet für Treppen, Terrassen usw. Das Anschlusskabel kann wahlweise nach unten oder zur Seite herausgeführt werden. Durchmesser: 68 mm Höhe: 31 mm</p>				
	ET-3356-6	F-1963357	Temperatur- und Feuchtesensor ET-3356-6 Zu ET-9300 & ET-9375, inkl. 6 m Anschlusskabel. Das Aufnahmegehäuse ET-71917 ist im Lieferumfang enthalten.	475.00 /Stk
	ET-3356-20	F-1963360	Wie ET-3356-6, aber mit 20 m Anschlusskabel	610.00 /Stk
	ET-3356-50	F-1963362	Wie ET-3356-6, aber mit 50 m Anschlusskabel	970.00 /Stk
	ET-71917	F-1965010	<b>Zubehör/Ersatzteile</b> Aufnahmegehäuse zu Bodenfühler ET-3356 Bodenhülse aus Messing zum oberflächenbündigen Einbau des Sensors ET-3356 in eine Freifläche.	120.00 /Stk
	ET-71001	F-1965015	Montageabdeckung zu Aufnahmegehäuse ET-71917 Deckel aus Aluminium zur Abdeckung der Bodenhülse ET-71917 während des Einbaus. Stabile, mehrfach verwendbare Ausführung.	80.00 /Stk











## Begleitheizungen Haustechnik

Rohrbegleitheizung für Warmwassersysteme «HWAT»	4.2
Rohrbegleitheizung im Frostbereich	4.4
Dachrinnenbeheizung «EISSTOP»	4.8
Dipol-Wärmekabel «R2X»	4.12
Dünne Heizbänder für Spezialanwendungen	4.13
Beheizen von Öltanks und Ölleitungen «OTB»	4.14

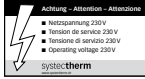
	Bezeichnung	Code	Beschreibung	CHF/exkl. MWST
	<b>Schutzklasse I</b> <i>Optimaler Personen- und Brandschutz durch Heizbänder mit Schutzgeflecht</i>		<b>Rohrbegleitheizung für Warmwassersysteme «HWAT»</b>  Zur Temperaturhaltung an Warmwasserleitungen. Ein Auskühlen ist nicht mehr möglich. Einfach in der Planung und in der Installation, wirtschaftlich und wartungsfrei im Betrieb.	
	HWAT-L	A-2000000	<b>Selbstregelnde Temperaturhaltebänder</b> RAYCHEM-Heizband HWAT-L 7 Watt/m bei 45 °C	26.50 /m
	HWAT-M	A-2010000	RAYCHEM-Heizband HWAT-M 9 Watt/m bei 55 °C	28.00 /m
	HWAT-R	A-2020000	RAYCHEM-Heizband HWAT-R 12 Watt/m bei 70 °C	31.50 /m
	EasyRoll	C-2459990	<b>Abrollgestell</b> Abrollgestell EasyRoll Zum einfachen Abrollen von Heizbändern auf Rollen.	250.00 /Stk
	Spool-HWAT-M-50	A-2010050	<b>Spoolbox</b> Spoolbox HWAT-M-50m 9 Watt/m bei 55 °C Box mit 50m selbstregelndem RAYCHEM-Heizband HWAT-M	1400.00 /Stk
	HWAT-Eco V5	C-2700500	<b>Temperatursteller</b> Temperatursteller mit farbigem Touch-Display Zur Einstellung der gewünschten Haltetemperaturen und Schaltzeiten, interaktive Programmierung, diverse Alarmfunktionen, inkl. 3m Temperaturfühler für Boilerfolgefunktion. Temperaturfühler für optionalen Referenzpunkt als Zubehör erhältlich. Lieferung inkl. DIN-Montageschiene 35mm und Kabelverschraubungen. Schaltstrom: 20A/230V Schutzart: IP54	890.00 /Stk
	HWAT-T55	C-2701100	Thermostat für Kleinanlagen bis max. 50m Heizbandlänge Montage auf DIN-Schiene 35mm (Platzbedarf 52mm), inkl. 10m Temperaturfühler SENSOR-NTC-10M, Digitaldisplay, Zeitschaltuhrfunktion. Schaltstrom: 16A/230V (potentialfrei) Schutzart: IP20	340.00 /Stk
	Sensor-NTC-10M	C-2701110	<b>Ersatzfühler/Referenzpunktfühler</b> Temperaturfühler SENSOR-NTC-10M mit 10m Anschlusskabel Zu HWAT-T55, HWAT-ECO V5, RAYSTAT V5, ELEXANT 450C.	56.00 /Stk
	RayClic CE-02	C-2300000	<b>RAYCLIC Schnellverbindungssystem</b> Das durchdachte System bietet optimales Handling, ist sehr schnell zu verarbeiten und SEV-geprüft.  Anschlussgarnitur mit 1,5m Anschlussleitung (3x2,5mm²), 1 Endabschluss und 1 Haltebügel.	86.00 /Stk
	RayClic T-02	C-2300100	Heizband T-Abzweig Verbindung für 3 Heizbänder, 1 Endabschluss und 1 Haltebügel.	144.00 /Stk
	RayClic PT-02	C-2300200	Heizband T-Abzweig mit Stromanschluss Verbindung für 3 Heizbänder mit 1,5m Anschlussleitung (3x2,5mm²), 3 Endabschlüsse und 1 Haltebügel.	189.00 /Stk
	RayClic S-02	C-2300300	Verbindungsgarnitur Verbindung für 2 Heizbänder, 1 Haltebügel.	96.00 /Stk



	Bezeichnung	Code	Beschreibung	CHF/exkl. MWST
	RayClic PS-02	C-2300400	Verbindungsgarnitur mit Stromanschluss Verbindung für 2 Heizbänder mit 1,5m Anschlussleitung (3×2,5mm <sup>2</sup> ), 2 Endabschlüsse und 1 Haltebügel.	160.00 /Stk
	RayClic X-02	C-2300500	X-Abzweigung Verbindung für 4 Heizbänder, 2 Endabschlüsse und 1 Haltebügel.	189.00 /Stk
	RayClic E-02	C-2300600	Endabschluss	24.00 /Stk
	KBL-05	C-2431050	<b>Zubehör</b> Kabelbinder Länge = 300mm (100 Stk) Bis Rohrdurchmesser max. = 76 mm	14.00 /Stk
	GT-66	C-2432100	Gewebeklebeband-Rolle (20m) Nicht geeignet für Edelstahlrohre.	20.00 /Stk
	GS-54	C-2432000	Glasseidenklebeband (16m) Geeignet für Edelstahlrohre.	30.00 /Stk
	ATE 180-55	C-2430550	Aluminium-Klebeband, zu verwenden bei Kunststoff- und Edelstahlrohren (L = 55m/B = 65mm).	92.00 /Stk
	JB16-02	C-2401160	Anschlusskasten für Aufputzmontage inkl. Kabelverschraubung für Zuleitung und Klemmsteg 6×4mm <sup>2</sup> , Schutzart IP66.	58.00 /Stk
	JB-SB-08	C-2411080	Befestigungswinkel (VA) für den Anschlusskasten JB16-02.	27.00 /Stk
	LAB-ETL-CH	C-2450100	Kennzeichnungsaufkleber (D/F/I/E)	1.00 /Stk
	LAB-38	C-2450300	Hinweisaufkleber 1 pro Absperrventil.	1.50 /Stk
	Inbetriebnahme-1 X Inbetriebnahme-w X		<b>Inbetriebnahme</b> Rapport über Funktionskontrolle der Heizbänder Inbetriebnahme 1. Elektroanschluss, inkl. Wegpauschale Inbetriebnahme für jeden weiteren Elektroanschluss	auf Anfrage auf Anfrage
	SBS-S-HV-ECO-3x20 D-2700420		<b>Schaltkasten mit Steuerung HWAT-ECO V5</b> Stahlblechgehäuse in Wandausführung, bestückt mit Hauptschalter 40A, Steuersicherung 6A, anschlussfertig verdrahtet, Kabeldurchführungen im Gehäuseboden. Zuleitung muss durch einen Leitungsschutzschalter max. 20A sowie durch einen FI 30mA geschützt sein. Je Schaltschrank ist ein Temperatursteller HWAT-ECO V5 eingebaut, Temperaturfühler SENSOR-NTC-10M liegt bei. Schutzart: IP65 Farbe: hellgrau Grösse: 50×40×21 cm (L×H×T) Schaltschrank für max. 3 Heizkreise mit HWAT (3×20A)	1940.00 /Stk
	SYS-06-HV-HE-10 D-2700460 SYS-09-HV-HE-10 D-2700470 SYS-12-HV-HE-10 D-2700480		<b>Schaltschränke mit Steuerung HWAT-ECO V5</b> Stahlblechgehäuse in Wandausführung, bestückt mit Haupt- schalter, Leitungsschutzschalter (max. 20A je Heizkreis), FI-Schutzschalter 30mA, Meldeleuchten, anschlussfertig verdrahtet, Kabeleinführungen im Gehäuseboden. Je Schaltschrank ist ein Temperatursteller HWAT-ECO V5 eingebaut, Temperaturfühler SENSOR-NTC-10M liegt bei. Schutzart: IP54 Farbe: lichtgrau (RAL 7035) Grösse SYS-06: 40×60×20 cm (L×H×T) Grösse SYS-09: 50×60×20 cm (L×H×T) Grösse SYS-12: 60×60×20 cm (L×H×T) Schaltschrank für max. 6 Heizkreise HWAT Schaltschrank für max. 9 Heizkreise HWAT Schaltschrank für max. 12 Heizkreise HWAT	4860.00 /Stk 5520.00 /Stk 7050.00 /Stk

Bezeichnung Code Beschreibung CHF/exkl. MWST



### Schutzklasse I

Optimaler Personen- und Brandschutz durch Heizbänder mit Schutzgeflecht

### Rohrbegleitheizung im Frostbereich

Schützt Rohrleitungen einfach und wartungsfrei vor Frostschäden.  
 Ⓢ Bei lösungsmittelhaltiger, angesetzter und/oder bitumenbestrichener Wärmedämmung, sind Heizbänder vom Typ BTV zu verwenden (Seite 5.2).



10XL2-ZH B-2140000

### XL-TRACE

Selbstregelnde RAYCHEM-Heizbänder, halogenfrei, selbstverlöschend und raucharm.

Frostschutzband XL-TRACE 10XL2-ZH 29.00 /m

Leistung: 10 Watt/m bei 5°C  
 Umgebungstemperatur: max. 65°C



15XL2-ZH B-2141000

Frostschutzband XL-TRACE 15XL2-ZH 33.50 /m

Leistung: 15 Watt/m bei 5°C  
 Umgebungstemperatur: max. 65°C



26XL2-ZH B-2142000

Frostschutzband XL-TRACE 26XL2-ZH 34.50 /m

Leistung: 26 Watt/m bei 5°C  
 Umgebungstemperatur: max. 65°C



31XL2-ZH B-2143000

Frostschutzband XL-TRACE 31XL2-ZH 50.00 /m

Leistung: 31 Watt/m bei 5°C  
 Umgebungstemperatur: max. 85°C



### XL-TRACE Installer-Pack

Box mit selbstregelndem RAYCHEM-Heizband XL-TRACE.

IP-10XL-50 B-2140550 50m RAYCHEM-Heizband XL-TRACE 10XL2-ZH 1240.00 /Stk

IP-10XL-80 B-2140580 80m RAYCHEM-Heizband XL-TRACE 10XL2-ZH 1980.00 /Stk

IP-15XL-50 B-2141550 50m RAYCHEM-Heizband XL-TRACE 15XL2-ZH 1430.00 /Stk

IP-15XL-80 B-2141580 80m RAYCHEM-Heizband XL-TRACE 15XL2-ZH 2280.00 /Stk

IP-26XL-50 B-2142550 50m RAYCHEM-Heizband XL-TRACE 26XL2-ZH 1450.00 /Stk

IP-26XL-80 B-2142580 80m RAYCHEM-Heizband XL-TRACE 26XL2-ZH 2320.00 /Stk

IP-31XL-50 B-2143550 50m RAYCHEM-Heizband XL-TRACE 31XL2-ZH 2100.00 /Stk

IP-31XL-80 B-2143580 80m RAYCHEM-Heizband XL-TRACE 31XL2-ZH 3360.00 /Stk

### XL-TRACE Heizband in Fixlängen – Typ 10XL2-ZH

Anschlussfertiges RAYCHEM-Heizband, inkl. 4 m Anschlusskabel PUR 3 × 1,5 mm<sup>2</sup>.

10XL2-ZH- 3m B-2140030 Fixlänge XL-TRACE 10XL2-ZH à 3 m 170.00 /Stk

10XL2-ZH- 5m B-2140050 Fixlänge XL-TRACE 10XL2-ZH à 5 m 225.00 /Stk

10XL2-ZH- 8m B-2140080 Fixlänge XL-TRACE 10XL2-ZH à 8 m 310.00 /Stk

10XL2-ZH-12m B-2140120 Fixlänge XL-TRACE 10XL2-ZH à 12 m 430.00 /Stk

10XL2-ZH-16m B-2140160 Fixlänge XL-TRACE 10XL2-ZH à 16 m 540.00 /Stk

10XL2-ZH-20m B-2140200 Fixlänge XL-TRACE 10XL2-ZH à 20 m 660.00 /Stk

10XL2-ZH-25m B-2140250 Fixlänge XL-TRACE 10XL2-ZH à 25 m 790.00 /Stk



### WINTERGARD

Selbstregelndes RAYCHEM-Heizband mit Aussenmantel aus modifiziertem Polyolefin.

FS-C10-2X B-2121000 Hochtemperaturbeständiges Frostschutzband FS-C10-2X 35.00 /m

Leistung: 10 Watt/m bei 5°C  
 Umgebungstemperatur: max. 90°C

Ⓢ nicht für RAYCLIC-System geeignet



















### Abrollgestell

Abrollgestell EasyRoll 250.00 /Stk

Zum einfachen Abrollen von Heizbändern auf Rollen.



	Bezeichnung	Code	Beschreibung	CHF/exkl. MWST
	RAYSTAT V5	C-2780200	<p><b>Steuerungen</b></p> <p>Elektronisches Steuergerät RAYSTAT V5 Zur Steuerung von Frostschutz-Heizbändern über proportionale Umgebungstemperatur (PASC) oder über Rohrtemperaturmessung, inkl. 5 m Temperaturfühler, Alarmrelais, Montage auf DIN-Schiene oder Wand. Einstellbereich: -40–85 °C Fühlertemperatur: max. 90 °C Schutzart: IP65 Schaltstrom: 25 A/230V AC</p>	665.00 /Stk
	ELEXANT 450C	C-2780210	<p>Elektronisches Steuergerät ELEXANT 450C 4,3" Farb-Touchscreen, Steuerung von Frostschutz-Heizbändern über proportionale Umgebungstemperatur (PASC) oder über Rohrtemperaturmessung, 2 unabhängige Heizkreise, Alarmrelais, inkl. 5 m Temperaturfühler, Montage auf DIN-Schiene im Schaltschrank. Einstellbereich: 0–85 °C Fühlertemperatur: max. 90 °C Schutzart: IP20 Schaltstrom: 2 × 4 A/230V AC</p>	910.00 /Stk
	SM-PT100-1	C-2780201	<p>Sensormodul SM-PT100-1 Ermöglicht den Anschluss eines PT100-Fühlers (3-Leiter) am RAYSTAT V5 (Austausch RAYSTAT-CONTROL-10/ECO).</p>	100.00 /Stk
	SM-PT100-2	C-2780211	<p>Sensormodul SM-PT100-2 Ermöglicht den Anschluss von zwei PT100-Fühlern (3-Leiter) am ELEXANT 450C (Austausch RAYSTAT-CONTROL-10/ECO).</p>	120.00 /Stk
	AT-TS-13	C-2710300	<p><b>Thermostate</b></p> <p>Thermostat AT-TS-13, inkl. 3m Fernfühler, Anzeige für Heizen, Fühlerbruch und Fühlerkurzschluss. Einstellbereich: -5–15 °C Schaltstrom: 16 A/230V AC Fühlertemperatur: max. 160 °C Montage: auf Wand oder SB-101</p>	250.00 /Stk
	AT-TS-14	C-2710400	<p>Thermostat AT-TS-14, inkl. 3m Fernfühler Wie AT-TS-13, aber Einstellbereich: 0–120 °C</p>	320.00 /Stk
	Raystat-Ctrl-11	C-2780001	<p>Elektronischer Thermostat inkl. dreiadrigem PT100-Fühler Digitale Temperatur- und Alarmanzeige, Montage auf DIN-Schiene 35 mm (Platzbedarf 52 mm). Einstellbereich: 0–65 °C Fühlerkabellänge: 3 m Fühlertemperatur: max. 150 °C Schaltstrom: 16 A/230V AC (potentialfrei)</p>	480.00 /Stk
	SX-102	F-1971001	<p>Elektronischer Thermostat mit LC-Display (ohne Fühler) Montage auf DIN-Schiene 35 mm (Platzbedarf 22,5 mm). Die momentane Ist-Temperatur wird im Display angezeigt. Spannung: 230V AC Messeingang: PT1000 2-Leiter Messbereich: -200–600 °C Schaltstrom: 10 A (1 CO)/230V AC</p>	255.00 /Stk
	PT1000-SI2-4	F-1978000	<p>PT1000-Fühler mit 4 m Silikonkabel (2-Leiter) Einsatzbereich: -50–180 °C</p>	35.00 /Stk
	HARD-69	C-2710310	<p><b>Ersatzfühler</b></p> <p>Temperaturfühler PTC zu AT-TS-13 und AT-TS-14 Fühlerkabellänge 3m.</p>	70.00 /Stk
	Sensor-NTC-10M	C-2701110	<p>Temperaturfühler SENSOR-NTC-10M mit 10 m Kabellänge Zu HWAT-T55, HWAT-ECO V5, RAYSTAT V5, ELEXANT 450C.</p>	56.00 /Stk
	GM-TA-AS	C-2721011	<p>Umgebungstemperaturfühler oder Ersatzfühler inkl. Gehäuse Zu GM-TA, RAYSTAT V5, ELEXANT 450C.</p>	110.00 /Stk
	HARD-78	C-2780010	<p>Temperaturfühler PT100 (3-Leiter) Zu RAYSTAT-CONTROL-10 und RAYSTAT-CONTROL-11-DIN Fühlerkabellänge 3m.</p>	97.00 /Stk

	Bezeichnung	Code	Beschreibung	CHF/exkl. MWST
	RayClic CE-02	C-2300000	<b>RAYCLIC Schnellverbindungssystem (IP68) für XL-TRACE Heizbänder</b> Anschlussgarnitur mit 1,5m Anschlussleitung (3 × 2,5 mm²), 1 Endabschluss und 1 Haltebügel.	86.00 /Stk
	RayClic T-02	C-2300100	Heizband T-Abzweig Verbindung für 3 Heizbänder, 1 Endabschluss und 1 Haltebügel.	144.00 /Stk
	RayClic PT-02	C-2300200	Heizband T-Abzweig mit Stromanschluss Verbindung für 3 Heizbänder mit 1,5m Anschlussleitung (3 × 2,5 mm²), 3 Endabschlüsse und 1 Haltebügel.	189.00 /Stk
	RayClic S-02	C-2300300	Verbindungsgarnitur Verbindung für 2 Heizbänder, 1 Haltebügel.	96.00 /Stk
	RayClic PS-02	C-2300400	Verbindungsgarnitur mit Stromanschluss Verbindung für 2 Heizbänder mit 1,5m Anschlussleitung (3 × 2,5 mm²), 2 Endabschlüsse und 1 Haltebügel.	160.00 /Stk
	RayClic X-02	C-2300500	X-Abzweigung Verbindung für 4 Heizbänder, 2 Endabschlüsse und 1 Haltebügel.	189.00 /Stk
	RayClic E-02	C-2300600	Endabschluss	24.00 /Stk
<b>Schrumpf-Muffen für Heizbänder XL-TRACE und FS-C10-2X</b>				
	Konf-CCE-06-CR	C-2314310	Konfektionierte Muffe Heizband ↔ Anschlusskabel Inkl. Endabschluss.	90.00 /Stk
	Konf-CE20-01	C-2313210	Konfektionierter Schrumpfanschluss mit Endabschluss Inkl. M20-Verschraubung, zum Anschluss auf eine Dose.	78.00 /Stk
	S-06	C-2322000	Reparatur-Set S-06 (ohne Konfektion)	45.00 /Stk
	CCE-06-CR	C-2314302	Verbindungs-Set inkl. Endabschluss (ohne Konfektion)	34.00 /Stk
	CE20-01	C-2313200	Anschluss-Set mit M20-Verschraubung und Endabschluss (ohne Konfektion).	27.00 /Stk
	Pur 3x1,5mm²	C-2343150	<b>Anschlusskabel</b> Anschlusskabel PUR 3 × 1,5mm² LNPE	5.00 /m
	3m-Pur-3x1,5-T12	C-2360030	Apparatekabel PUR 3 × 1,5mm² à 3 m, inkl. Stecker Typ 12	41.00 /Stk
	5m-Pur-3x1,5-T12	C-2360050	Apparatekabel PUR 3 × 1,5mm² à 5 m, inkl. Stecker Typ 12	52.00 /Stk
	10m-Pur-3x1,5-T12	C-2360100	Apparatekabel PUR 3 × 1,5mm² à 10 m, inkl. Stecker Typ 12	81.00 /Stk
	3m-Td-3x1,0-T12	C-2361025	Apparatekabel TD 3 × 1,0mm² à 3 m, inkl. Stecker Typ 12	30.00 /Stk
	5m-Pur-3x1,0-T12	C-2360051	Apparatekabel PUR 3 × 1,0mm² à 5 m, inkl. Stecker Typ 12	40.00 /Stk

	Bezeichnung	Code	Beschreibung	CHF/exkl. MWST	
	KBL-05	C-2431050	<b>Zubehör</b> Kabelbinder Länge = 300mm (100 Stk) Bis Rohrdurchmesser max. = 76mm.	14.00 /Stk	
	GT-66	C-2432100	Gewebeklebeband-Rolle (20m) Nicht geeignet für Edelstahlrohre.	20.00 /Stk	
	GS-54	C-2432000	Glasseidenklebeband (16m) Geeignet für Edelstahlrohre.	30.00 /Stk	
	ATE 180-55	C-2430550	Aluminium-Klebeband, zu verwenden bei Kunststoff- und Edelstahlrohren (L = 55m/B = 65mm).	92.00 /Stk	
	JB16-02	C-2401160	Anschlusskasten für Aufputzmontage inkl. Kabelverschraubung für Zuleitung und Klemmsteg 6 x 4 mm <sup>2</sup> , Schutzart IP66.	58.00 /Stk	
	SB-101	C-2412000	Befestigungsbügel zu RAYSTAT-CONTROL-10, RAYSTAT-ECO-10, AT-TS-13/14, JB-16-02. Höhe: 160mm	72.00 /Stk	
	LAB-ETL-CH	C-2450100	Kennzeichnungsaufkleber (D/F/I/E)	1.00 /Stk	
	Inbetriebnahme-1 X Inbetriebnahme-w X		Report über Funktionskontrolle der Heizbänder. Inbetriebnahme 1. Elektroanschluss, inkl. Wegpauschale Inbetriebnahme für jeden weiteren Elektroanschluss	auf Anfrage auf Anfrage	
		SBS-S-ELEX-3x20	D-2780240	<b>Schaltkasten mit Steuerung ELEXANT 450C</b> Stahlblechgehäuse in Wandausführung, bestückt mit Hauptschalter 25A, Hand-0-Automat-Schalter, Steuer- sicherung 6A, anschlussfertig verdrahtet, Kabeldurch- führungen im Gehäuseboden. Zuleitung muss durch einen Leitungsschutzschalter max. 20A sowie durch einen FI30mA geschützt sein. Je Schaltschrank wird ein energiesparendes Frostschutz- Steuergerät ELEXANT 450C eingebaut. Der dazugehörige Temperaturfühler gehört zum Lieferumfang. Schutzart: IP65 Farbe: lichtgrau (RAL 7035) Grösse: 50 x 40 x 21 cm (L x H x T) Schaltschrank für max. 3 Heizkreise (3 x 20A)	1920.00 /Stk
			SYS-03-SV-EL	D-2780250	<b>Schaltschränke mit Steuerung ELEXANT 450C</b> Stahlblechgehäuse in Wandausführung, bestückt mit Hauptschalter, Hand-0-Automat-Schalter, FI/LS-Kombinatio- nen 3LN 30mA/C16A, Leistungsschützen, Meldeleuchten «Betrieb» und «Störung», Zu- und Abgangsklemmen, anschlussfertig verdrahtet, Kabeleinführungen im Gehäuse- boden. Je Schaltschrank wird ein energiesparendes Frost- schutz-Steuergerät ELEXANT 450C eingebaut. Der dazuge- hörige Temperaturfühler gehört zum Lieferumfang. Schutzart: IP54 Farbe: lichtgrau (RAL 7035) Grösse SYS-03: 40 x 60 x 20 cm (L x H x T) Grösse SYS-06: 40 x 60 x 20 cm (L x H x T) Grösse SYS-09: 50 x 60 x 20 cm (L x H x T) Grösse SYS-12: 60 x 60 x 20 cm (L x H x T)
SYS-06-SV-EL-K	D-2780260		Schaltschrank für max. 6 Heizkreise – Kaskadenschaltung	4540.00 /Stk	
SYS-09-SV-EL-K	D-2780270		Schaltschrank für max. 9 Heizkreise – Kaskadenschaltung	6210.00 /Stk	
SYS-12-SV-EL-K	D-2780280		Schaltschrank für max. 12 Heizkreise – Kaskadenschaltung	7360.00 /Stk	







ⓘ Andere Schaltschrank-Konfigurationen auf Anfrage

	Bezeichnung	Code	Beschreibung	CHF/exkl. MWST
	<b>Schutzklasse I</b> <i>Optimaler Personen- und Brandschutz durch Heizbänder mit Schutzgeflecht</i>		<b>Dachrinnenbeheizung «EISSTOP»</b>  Sicherer und zuverlässiger Schutz vor Winterschäden, keine zugefrorenen Rinnen und Abläufe mehr, wartungsfreies System zum Schutz von Personen und Gebäuden. Ⓢ Bei Verwendung auf Asphalt, Bitumen oder Teerpappe, ist das Heizband Typ GM-2XT einzusetzen.	
	GM-2X	B-2150000	<b>Selbstregelndes RAYCHEM-Heizband</b> Dachrinnenband Typ EISSTOP GM-2X Schwarzer UV-beständiger Schutzmantel, verstärkte Ausführung. 36W/m bei 0°C im Eiswasser 18W/m bei 0°C an der Luft	22.50 /m
	FroStop black	B-2160000	Dachrinnenband Typ FROSTOP BLACK Schwarzer UV-beständiger Schutzmantel, für Dachrinnen bis 20 cm Breite, welche unter 800m über Meereshöhe liegen. 28W/m bei 0°C im Eiswasser 13W/m bei 0°C an der Luft	21.50 /m
	GM-2XT	B-2180000	Spezialheizband mit Schutzmantel Aus Fluorpolymer, zur Verlegung auf Asphalt, Bitumen und Teerpappe. 36W/m bei 0°C im Eiswasser 18W/m bei 0°C an der Luft	41.00 /m
	GM-2X- 5m GM-2X- 8m GM-2X-10m GM-2X-12m GM-2X-14m GM-2X-16m GM-2X-20m GM-2X-25m GM-2X-30m	B-2150050 B-2150080 B-2150100 B-2150120 B-2150140 B-2150160 B-2150200 B-2150250 B-2150300	<b>Heizband in Fixlängen – Typ EISSTOP GM-2X</b> Anschlussfertiges RAYCHEM-Heizband, inkl. 8m Anschlusskabel PUR 3×1,5mm <sup>2</sup> . Fixlänge EISSTOP GM-2X à 5m Fixlänge EISSTOP GM-2X à 8m Fixlänge EISSTOP GM-2X à 10m Fixlänge EISSTOP GM-2X à 12m Fixlänge EISSTOP GM-2X à 14m Fixlänge EISSTOP GM-2X à 16m Fixlänge EISSTOP GM-2X à 20m Fixlänge EISSTOP GM-2X à 25m Fixlänge EISSTOP GM-2X à 30m	208.00 /Stk 275.00 /Stk 320.00 /Stk 365.00 /Stk 410.00 /Stk 455.00 /Stk 545.00 /Stk 658.00 /Stk 770.00 /Stk
	FroStop bl- 5m FroStop bl- 8m FroStop bl-10m FroStop bl-12m FroStop bl-14m FroStop bl-16m FroStop bl-20m FroStop bl-25m FroStop bl-30m	B-2160050 B-2160080 B-2160100 B-2160120 B-2160140 B-2160160 B-2160200 B-2160250 B-2160300	<b>Heizband in Fixlängen – Typ FROSTOP BLACK</b> Anschlussfertiges RAYCHEM-Heizband, inkl. 8m Anschlusskabel PUR 3×1,5mm <sup>2</sup> . Fixlänge FROSTOP BLACK à 5m Fixlänge FROSTOP BLACK à 8m Fixlänge FROSTOP BLACK à 10m Fixlänge FROSTOP BLACK à 12m Fixlänge FROSTOP BLACK à 14m Fixlänge FROSTOP BLACK à 16m Fixlänge FROSTOP BLACK à 20m Fixlänge FROSTOP BLACK à 25m Fixlänge FROSTOP BLACK à 30m	200.00 /Stk 267.00 /Stk 310.00 /Stk 353.00 /Stk 396.00 /Stk 439.00 /Stk 525.00 /Stk 632.00 /Stk 740.00 /Stk
	EMDR-10-V4	C-2722004	<b>Steuerung feuchte- und temperaturabhängig</b> Steuergerät EMDR-10 (Version 4) mit Energiesparfunktion Montage auf DIN-Schiene 35mm (Platzbedarf 106mm), inkl. Temperaturfühler VIA-DU-A10 und Feuchtfühler HARD-45-4M, ohne Leistungsschutz. Schaltstrom: 10A/230V	1050.00 /Stk

	Bezeichnung	Code	Beschreibung	CHF/exkl. MWST
	HARD-45- 4M	C-2720020	<b>Ersatzteile zu Steuergerät EMDR-10-V4</b> Feuchtefühler à 4m, zu EMDR-10-V4	170.00 /Stk
	HARD-45-12M	C-2720025	Feuchtefühler à 12m, zu EMDR-10-V4	210.00 /Stk
	HARD-45-20M	C-2720027	Feuchtefühler à 20m, zu EMDR-10-V4	250.00 /Stk
	HARD-45-30M	C-2720030	Feuchtefühler à 30m, zu EMDR-10-V4	300.00 /Stk
	Via-Du-A10	C-2730060	Temperaturfühler zu EMDR-10 Klemmanschluss.	115.00 /Stk
<p><b>Steuerung feuchte- und temperaturabhängig</b> (Für kleinere Installationen)</p>				
	Raystat-M2	C-2723000	Steuergerät RAYSTAT-M2 Montage auf DIN-Schiene 35mm (Platzbedarf 52mm), exkl. Temperaturfühler RAYSTAT-M2-A und Feuchtefühler RAYSTAT-M2-R, ohne Leistungsschutz. Schaltstrom: 16A/230V (potentialfrei)	400.00 /Stk
	Raystat-M2-R	C-2723020	Feuchtefühler zu RAYSTAT-M2, inkl. 10m Anschlusskabel	420.00 /Stk
	Raystat-M2-A	C-2723010	Temperaturfühler zu RAYSTAT-M2 Klemmanschluss.	90.00 /Stk
<p><b>Thermostate (keine Feuchteerfassung)</b> (Für kleinere Installationen)</p>				
	DTR-E 3102	F-2721000	Zweipunkt-Thermostat elektromechanisch Einsteller für oberen und unteren Temperaturgrenzwert. Einstellbereich oben: 0–25°C Einstellbereich unten: -20–35°C Schaltstrom: 16A/230V AC	180.00 /Stk
	GM-TA	F-2721010	Zweipunkt-Thermostat elektronisch mit Digitalanzeige, Montage auf DIN-Schiene 35mm (Platzbedarf 52,5mm), inkl. Aussentemperaturfühler GM-TA-AS, Nachheizzeit einstellbar (0–3h), Einsteller für oberen und unteren Temperaturgrenzwert. Einstellbereich oben: 0–6°C Einstellbereich unten: -5–-25°C Schaltstrom: 16A/230V AC (potentialfrei)	320.00 /Stk
	AT-TS-13	C-2710300	Thermostat AT-TS-13, inkl. 3m Fernfühler Anzeige für Heizen, Fühlerbruch und Fühlerkurzschluss. Einstellbereich: -5–15°C Schaltstrom: 16A/230V AC	250.00 /Stk
<p><b>Zubehör für Thermostate</b></p>				
	GM-TA-AS	C-2721011	Umgebungstemperaturfühler oder Ersatzfühler inkl. Gehäuse Zu GM-TA, RAYSTAT V5, ELEXANT 450C.	110.00 /Stk
	GM-TA-Box	C-2721012	Schutzgehäuse (IP65) für Thermostat GM-TA Bei Verwendung im Freien, inkl. Temperaturfühler.	96.00 /Stk
	HARD-69	C-2710310	Ersatzfühler PTC zu Thermostat AT-TS-13 Sensorkabellänge 3m.	70.00 /Stk



	Bezeichnung	Code	Beschreibung	CHF/exkl. MWST
	Konf-CCE-06-CR	C-2314310	<b>Schrumpf-Muffen zu Heizbänder GM-2X und FROSTOP BLACK</b> Konfektionierte Muffe Heizband ↔ Anschlusskabel Inkl. Endabschluss.	90.00 /Stk
	Konf-TE-01-CR	C-2324010	Konfektionierter Heizband-T-Abzweig bzw. Heizbandverbindung Mit Stromanschluss, inkl. 2 Endabschlüsse.	220.00 /Stk
	Konf-CE20-01	C-2313210	Konfektionierter Schrumpfanschluss mit Endabschluss inkl. M20-Verschraubung, zum Anschluss auf eine Dose.	78.00 /Stk
	CCE-06-CR	C-2314302	Verbindungs-Set inkl. Endabschluss (ohne Konfektion)	34.00 /Stk
	S-06	C-2322000	Reparatur-Set S-06 (ohne Konfektion)	45.00 /Stk
	CE20-01	C-2313200	Anschluss-Set mit M20-Verschraubung und Endabschluss (ohne Konfektion)	27.00 /Stk
	Konf-CCE-04-CT	C-2314410	<b>Schrumpf-Muffen zu Heizband GM-2XT</b> Konfektionierte Muffe Heizband ↔ Anschlusskabel Inkl. Endabschluss.	105.00 /Stk
	Konf-TE-01-CR	C-2324010	Konfektionierter Heizband-T-Abzweig bzw. Heizbandverbindung Mit Stromanschluss, inkl. 2 Endabschlüsse.	220.00 /Stk
	S-06	C-2322000	Reparatur-Set S-06 (ohne Konfektion)	45.00 /Stk
	CCE-04-CT	C-2314400	Verbindungs-Set inkl. Endabschluss (ohne Konfektion)	58.00 /Stk
	Pur 3x1,5 mm <sup>2</sup> C-2343150 Pur 3x2,5 mm <sup>2</sup> C-2343250		<b>Anschlusskabel</b> Anschlusskabel PUR 3 × 1,5 mm <sup>2</sup> LNPE Anschlusskabel PUR 3 × 2,5 mm <sup>2</sup> LNPE	5.00 /m 7.00 /m
	GM-Rake	C-2433000	<b>Zubehör</b> Kantenschutz Rinne-Ablaufrohr	17.00 /Stk
	WKS-1K	C-2433035	Distanzhalter für bis zu 3 Heizbänder UV-beständiger Kunststoff, Verlegeabstand 7,5 cm, Länge 28 cm	7.50 /Stk
	WKS-2K	C-2433036	Distanzhalter für bis zu 7 Heizbänder UV-beständiger Kunststoff, Verlegeabstand 7,5 cm, Länge 58 cm	9.50 /Stk
	KBL-06	C-2431060	Kabelbinder Länge = 28 cm (100 Stk) UV-beständig.	14.00 /Stk
	Icestop-GMK-RC	C-2433010	Befestigungsplatte aus eloxiertem Aluminium	2.50 /Stk
	RDG-1	C-2433060	<b>Eisfreihaltung von Dachwasserabläufen auf Flachdächern</b> Im Bereich eines Dachwasserablaufs wird ein geschweis- tes Edelstahl-Drahtgitter (Drahtdurchmesser 2,5 mm / Masche 30 × 30 mm) eingebaut und darauf ein separat zu bestellendes Heizband GM-2XT mit Kabelbindern verlegt. So bleibt der Bereich um den Ablauf eisfrei und das Schmelzwasser kann abfließen. Montage-Kit RDG-1 für einen beheizten Dachwasserablauf bestehend aus: – 2 Stück Edelstahl-Drahtgitter 453 mm × 963 mm – 1 Pack Kabelbinder KBL-06, UV-beständig (Inhalt 100 Stück) Das Heizband GM-2XT in gewünschter Länge muss separat bestellt werden. Pro Set werden 7 m Heizband benötigt, plus die Länge des Ablaufs bis zur Frostgrenze.	240.00 /Stk



	Bezeichnung	Code	Beschreibung	CHF/exkl. MWST
	HT50-sz	C-2433021	<b>Kleber in Kartuschen à 290 ml</b> Zur Montage der Befestigungsplatte ICESTOP-GMK-RC Dauerelastischer SMP-Klebstoff (schwarz)	45.00 /Stk
	HB-Bride-1L	C-2433031	Befestigungsbride 1-lappig (V4A) für Heizbänder	6.00 /Stk
	IEK-25-04	C-2443040	Kabeleinführung für Heizbänder, inkl. Schlitzgummi und Gegenmutter.	33.00 /Stk
	Inbetriebnahme-1 X Inbetriebnahme-w X		<b>Inbetriebnahme</b> Rapport über Funktionskontrolle der Heizbänder Inbetriebnahme 1. Elektroanschluss, inkl. Wegpauschale Inbetriebnahme für jeden weiteren Elektroanschluss	auf Anfrage auf Anfrage
	ES-HK-1 ES-HK-3	D-2720100 D-2720300	<b>Schaltkasten mit Steuerung EMDR-10</b> Stahlblechgehäuse mit Hand-0-Automat-Schalter, Leistungsschutz 20A, Steuersicherung 6A, Steuergerät EMDR-10 inkl. Temperaturfühler und 4 m Feuchtefühler. Zuleitung muss durch einen Leitungsschutzschalter max. 16A, sowie durch einen FI 30mA geschützt sein. Schutzart: IP54 Farbe: lichtgrau (RAL 7035) Klemmen: oben Grösse: 30 × 40 × 20 cm (L × H × T)	1810.00 /Stk 1900.00 /Stk
	SYS-03-EV-EM-10 SYS-06-EV-EM-10-K SYS-09-EV-EM-10-K SYS-12-EV-EM-10-K	D-2722050 D-2722060 D-2722070 D-2722080	<b>Schaltschränke mit Steuerung EMDR-10</b> Stahlblechgehäuse in Wandausführung, bestückt mit Haupt- schalter, Hand-0-Automat-Schalter, FI/LS-Kombinationen 3LN 30 mA/max. C16A, Leistungsschützen, Meldeleuchten «Betrieb» und «Störung», Zu- und Abgangsklemmen, anschlussfertig verdrahtet, Kabeleinführungen im Gehäu- seboden. Je Schaltschrank wird ein Steuergerät EMDR-10 eingebaut. Der Temperaturfühler und 4 m Feuchtefühler sind im Lieferumfang enthalten. Schutzart: IP54 Farbe: lichtgrau (RAL 7035) Grösse SYS-03: 40 × 60 × 20 cm (L × H × T) Grösse SYS-06: 40 × 60 × 20 cm (L × H × T) Grösse SYS-09: 50 × 60 × 20 cm (L × H × T) Grösse SYS-12: 60 × 60 × 20 cm (L × H × T)	3760.00 /Stk 4620.00 /Stk 5680.00 /Stk 6630.00 /Stk
			① Andere Schaltschrank-Konfigurationen auf Anfrage	

	Bezeichnung	Code	Beschreibung	CHF/exkl. MWST
			<b>Dipol-Wärmekabel «R2X»</b>	
			R2X-Wärmekabel besitzen einen integrierten Rückleiter (Dipol) und benötigen daher nur auf einer Seite ein Anschlusskabel. Die Kabel sind sehr robust und eignen sich für unterschiedliche Anwendungen.	
			Aussenmantel: Polyolefin	
			Aussendurchmesser: 6,2 mm (± 0,3mm)	
			Schutzerdung: Alu-Schirm mit Schutzleiter	
			Belastung*: max. 30W/m	
			* Abhängig von Einbaubedingungen und den damit verbundenen Möglichkeiten der Wärmeableitung (in Dachrinnen max. 20W/m).	
	R2X-100	M-4120002	Dipol-Wärmekabel R2X-100	100 Ohm/m
	R2X-40	M-4120052	Dipol-Wärmekabel R2X-40	40 Ohm/m
	R2X-25	M-4120072	Dipol-Wärmekabel R2X-25	25 Ohm/m
	R2X-12	M-4120102	Dipol-Wärmekabel R2X-12	12 Ohm/m
	R2X-6,15	M-4120202	Dipol-Wärmekabel R2X-6,15	6,15 Ohm/m
	R2X-2,9	M-4120302	Dipol-Wärmekabel R2X-2,9	2,9 Ohm/m
				9.00 /m
				9.00 /m
				9.00 /m
				9.00 /m
				9.00 /m
				9.00 /m
	Konf-S-572/E-579	M-4190220	Muffe zur Verbindung eines Wärmekabels R2X mit einem Anschlusskabel, inkl. Endabschluss (fertig konfektioniert).	85.00 /Stk
	S-572	M-4190200	Verbindungs-Set S-572 (ohne Konfektion)	20.00 /Stk
	E-579	M-4190900	Endabschluss-Set E-579 (ohne Konfektion)	10.00 /Stk
	Pur 3x1,5 mm <sup>2</sup>	C-2343150	Anschlusskabel PUR 3 x 1,5 mm <sup>2</sup> LNPE	5.00 /m
	3m-Pur-3x1,5-T12	C-2360030	Apparatekabel PUR 3 x 1,5 mm <sup>2</sup> à 3 m, inkl. Stecker Typ 12	41.00 /Stk
	5m-Pur-3x1,5-T12	C-2360050	Apparatekabel PUR 3 x 1,5 mm <sup>2</sup> à 5 m, inkl. Stecker Typ 12	52.00 /Stk
	3m-Td-3x1,0-T12	C-2361025	Apparatekabel TD 3 x 1,0 mm <sup>2</sup> à 3 m, inkl. Stecker Typ 12	30.00 /Stk
			<b>Fixlängen für Dachrinnenbeheizungen (16W/m)</b>	
			Anschlussfertig konfektionierte R2X-Wärmekabel inkl. 5 m Anschlusskabel PUR 3 x 1,5 mm <sup>2</sup> und Stecker Typ 12. (Nicht auf Kunststoff montieren).	
			Spannung: 230V	
	R2X-100-5,7	M-4120001	Dipol-Wärmekabel R2X-100-5,7 à 5,7 m	93W
	R2X-40-9	M-4120051	Dipol-Wärmekabel R2X-40-9 à 9,0 m	147W
	R2X-25-11,5	M-4120071	Dipol-Wärmekabel R2X-25-11,5 à 11,5 m	184W
	R2X-12-16,5	M-4120101	Dipol-Wärmekabel R2X-12-16,5 à 16,5 m	267W
	R2X-6,15-23	M-4120201	Dipol-Wärmekabel R2X-6,15-23 à 23,0 m	374W
	R2X-2,9-34	M-4120301	Dipol-Wärmekabel R2X-2,9-34 à 34,0 m	537W
				165.00 /Stk
				191.00 /Stk
				210.00 /Stk
				249.00 /Stk
				300.00 /Stk
				386.00 /Stk
	D01	M-4090010	Distanzhalter aus Kunststoff – Länge 5 cm Ermöglicht einen gleichmässigen Abstand zwischen dem doppelt geführten Dipol-Wärmekabel.	1.20 /Stk
	Tekmar 1773	F-1951773	<b>Steuerung feuchte- und temperaturabhängig</b> Eismelder TEKMAR 1773 Feuchte- und temperaturabhängige Steuerung, Montage auf DIN-Schiene 35 mm (107 mm). Möglichkeit zum Anschluss von 2 getrennt konfigurierbaren Eisfühlern TEKMAR 3354. Schaltstrom: 6A/230V	600.00 /Stk
	Tekmar 3354	F-1963354	Eisfühler TEKMAR 3354 zu Steuerung TEKMAR 1773 Für die Montage in eine Dachrinne, inkl. 6 m Anschlusskabel (SL-Y11Y 4 x 0,5 mm <sup>2</sup> ) und Montageplatte aus Chromstahl.	340.00 /Stk
	Tekmar 3354-L20	F-1963355	Wie TEKMAR 3354, aber mit 20m Anschlusskabel	440.00 /Stk
	Tekmar 3354-L30	F-1963356	Wie TEKMAR 3354, aber mit 30m Anschlusskabel	530.00 /Stk
	MP-3354-Cu	F-1965090	Montageplatte aus Kupfer zu TEKMAR 3354	55.00 /Stk

	Bezeichnung	Code	Beschreibung	CHF/exkl. MWST
	<b>Schutzklasse I</b> <i>Optimaler Personen- und Brandschutz durch Heizbänder mit Schutzgeflecht</i>		<b>Dünne Heizbänder für Spezialanwendungen</b>	
	Selbstregelnde RAYCHEM-Heizbänder, welche dank geringen Abmessungen für diverse Spezialanwendungen geeignet sind. Zum Beispiel: Türrahmenheizungen, Abläufe, Handlaufprofile, Kompressoren, Kondensatoren, Verdampfer, Schaltschrankheizungen, Treibbeetheizungen, Tresenheizungen usw.			
	5LC2-CT	D-2280000	Selbstregelndes Heizband Typ 5LC2-CT Aussenmantel aus Fluorpolymer, beständig gegenüber organisch und anorganisch korrosiven Stoffen. Masse: 6,0 × 8,7 mm Biegeradius: min. 35 mm Spannung: 230V AC Leistung am Rohr: ca. 10W/m bei 5 °C	22.00 /m
	R-ETL-B	D-2280010	Selbstregelndes Heizband Typ R-ETL-B Aussenmantel aus Fluorpolymer, beständig gegenüber organisch und anorganisch korrosiven Stoffen. Masse: 5,8 × 8,5 mm Biegeradius: min. 10 mm Spannung: 230V AC Leistung am Rohr: ca. 16W/m bei 5 °C	23.00 /m
	Konf-U-ACC-PP-07	F-2314010	<b>Verbindung Warmschrumpftechnik</b> Verbindungsuffe inkl. Endabschluss U-ACC-PP-07 (fertig konfektioniert).	82.00 /Stk
	U-ACC-PP-07	F-2314000	Schrumpf-Verbindungs-Set inkl. Endabschluss (ohne Konfektion).	27.00 /Stk
	Pur 3x1,5mm <sup>2</sup>	C-2343150	Anschlusskabel PUR 3 × 1,5 mm <sup>2</sup> LNPE	5.00 /m
	WKS-1K	C-2433035	<b>Zubehör</b> Distanzhalter für bis zu 3 Heizbänder UV-beständiger Kunststoff, Verlegeabstand 7,5 cm, Länge 28 cm.	7.50 /Stk
	WKS-2K	C-2433036	Distanzhalter für bis zu 7 Heizbänder UV-beständiger Kunststoff, Verlegeabstand 7,5 cm, Länge 58 cm.	9.50 /Stk
	Universalsteg	F-1990000	Universal-Kunststoff-Verlegesteg zur Montage des Heizbandes, Einkerbungen alle 2,5 cm, (pro m <sup>2</sup> Fläche – 3 m Universal-Verlegesteg).	4.00 /m
	KBL-05	C-2431050	Kabelbinder Länge = 300 mm (100 Stk) Zur Verlegung des Heizbandes auf einem Stahlnetz.	14.00 /Stk
	AT-TS-13	C-2710300	<b>Thermostaten</b> Thermostat inkl. 3 m Fernfühler Anzeige für Heizen, Fühlerbruch und Fühlerkurzschluss. Einstellbereich: -5 – 15 °C Schaltstrom: 16 A/230V AC Fühlertemperatur: max. 80 °C	250.00 /Stk
	SX-102	F-1971001	Elektronischer Thermostat mit LC-Display (ohne Fühler) Montage auf DIN-Schiene 35 mm (Platzbedarf 22,5 mm), Die momentane Ist-Temperatur wird im Display angezeigt. Folgende Werte sind u.a. konfigurierbar: Solltemperatur, Hysterese, Sollwertunter- und obergrenze, minimale Einschaltzeit, Alarmgrenzwerte. Spannung: 230V AC Messeingang: PT1000 2-Leiter Messbereich: -200 – 600 °C Schaltstrom: 10 A (1 CO)/230V AC	255.00 /Stk
	PT1000-SI2-4	F-1978000	Kabelfühler PT1000 mit 4 m Silikonkabel (2-Leiter) Einsatzbereich: -50 – 180 °C	35.00 /Stk
	PT1000-AF2-1	F-1978010	Aussentemperaturfühler PT1000 (2-Leiter) Abmessungen: 64 × 58 × 36 mm Einsatzbereich: -50 – 90 °C Schutzart: IP65	50.00 /Stk

	Bezeichnung	Code	Beschreibung	CHF/exkl. MWST
			<p><b>Schutzklasse I</b></p> <p><i>Optimaler Personen- und Brandschutz durch Heizbänder mit Schutzgeflecht</i></p>	
			<p><b>Beheizen von Öltanks und Ölleitungen «OTB»</b></p> <p>Das System OTB verhindert, dass bei Temperaturen unter 0°C Paraffin ausflockt und damit die Heizungsanlage zum Stillstand bringt.</p>	
	OTB-KIT-2000-L	D-2289000	<p><b>OTB-KIT-2000-L</b> für Kunststofftanks Öltankbeheizung OTB-KIT-2000-L 5m Heizband 5BTV2-CT, befestigt auf Ansaugschlauch, inkl. Verschraubung für Kunststofftank, mit Thermostat und Dose, fertig verdrahtet.</p>	1320.00 /Stk
	OTB-KIT-Metal	D-2289020	<p><b>OTB-KIT-METAL</b> für Metalltanks Öltankbeheizung OTB-KIT-METAL 8m Heizband 8BTV2-CT, mit 2"-Verschraubung, für Stahltank, inkl. Thermostat und Anschlusskabel, fertig konfektioniert mit Stecker.</p>	1860.00 /Stk
	3BTV2-CT	D-2200030	<p><b>Heizölbeständiges Heizband für Ölleitungen</b> Heizband Typ 3BTV2-CT Mit Schutzmantel aus Fluorpolymeren. Leistung 9 Watt/m bei 10°C.</p>	38.00 /m
	C25-21	C-2312021	<p><b>Zubehör</b> Anschluss-Set mit M25-Gewinde</p>	44.00 /Stk
	E-20	C-2330220	<p>Endabschluss-Set für BTV- &amp; QTVR-Heizbänder Gemäss EN 60079-30-1:2017.</p>	27.00 /Stk
	KBL-05	C-2431050	<p>Kabelbinder Länge = 300mm (100 Stk)</p>	14.00 /Stk

① Spezialausführungen und Sonderlängen auf Anfrage























## Beheizungen in der Industrie

Selbstregelnde Heizbänder	5.2
Wärmekebel	5.9
Dipol-Wärmekebel	5.10
Parallelheizband «ELP/FEP»	5.11
Heizschläuche	5.11
Silikon-Heizelemente «SHA»	5.11
Silikon-Fassheizer	5.12
Heizjacken für Fässer	5.12
Fassbodenheizer	5.13
Heizjacken für IBC-Container	5.13
Silikon-Bodenheizer für IBC-Container	5.13
Mineralisierte Wärmekebel	5.14

	Bezeichnung	Code	Beschreibung	CHF/exkl. MWST
	<b>Schutzklasse I</b>		<b>Begleitheizungen für die Industrie</b>	
	<i>Optimaler Personen- und Brandschutz durch Heizbänder mit Schutzgeflecht</i>		Das System AUTO-TRACE von RAYCHEM bietet vielfältige Lösungen für Begleitheizungen an Rohrleitungen und Behältern.	
	3BTV2-CT	D-2200030	Heizband 3BTV2-CT	9 Watt/m bei 10 °C
	5BTV2-CT	D-2200050	Heizband 5BTV2-CT	16 Watt/m bei 10 °C
	8BTV2-CT	D-2200080	Heizband 8BTV2-CT	25 Watt/m bei 10 °C
	10BTV2-CT	D-2200100	Heizband 10BTV2-CT	30 Watt/m bei 10 °C
				38.00 /m
				40.00 /m
				46.00 /m
				49.00 /m
	10QTVR2-CT	D-2210100	Heizband 10QTVR2-CT	38 Watt/m bei 10 °C
	15QTVR2-CT	D-2210150	Heizband 15QTVR2-CT	51 Watt/m bei 10 °C
	20QTVR2-CT	D-2210200	Heizband 20QTVR2-CT	63 Watt/m bei 10 °C
				90.00 /m
				100.00 /m
				115.00 /m
	4XTV2-CT-T3	D-2220040	Heizband 4XTV2-CT-T3	12 Watt/m bei 10 °C
	8XTV2-CT-T3	D-2220080	Heizband 8XTV2-CT-T3	25 Watt/m bei 10 °C
	12XTV2-CT-T3	D-2220120	Heizband 12XTV2-CT-T3	38 Watt/m bei 10 °C
	15XTV2-CT-T3	D-2220150	Heizband 15XTV2-CT-T3	47 Watt/m bei 10 °C
	20XTV2-CT-T2	D-2220200	Heizband 20XTV2-CT-T2	63 Watt/m bei 10 °C
				88.00 /m
				95.00 /m
				100.00 /m
				108.00 /m
				114.00 /m
	5KTV2-CT	D-2230050	Heizband 5KTV2-CT	16 Watt/m bei 10 °C
	8KTV2-CT	D-2230080	Heizband 8KTV2-CT	25 Watt/m bei 10 °C
	15KTV2-CT	D-2230150	Heizband 15KTV2-CT	47 Watt/m bei 10 °C
	20KTV2-CT	D-2230200	Heizband 20KTV2-CT	65 Watt/m bei 10 °C
				159.00 /m
				176.00 /m
				190.00 /m
				202.00 /m
	3HTV2-CT-T3	D-2250030	Heizband 3HTV2-CT-T3	9 Watt/m bei 10 °C
	5HTV2-CT-T3	D-2250050	Heizband 5HTV2-CT-T3	16 Watt/m bei 10 °C
	8HTV2-CT-T3	D-2250080	Heizband 8HTV2-CT-T3	25 Watt/m bei 10 °C
	10HTV2-CT-T3	D-2250100	Heizband 10HTV2-CT-T3	32 Watt/m bei 10 °C
	12HTV2-CT-T3	D-2250120	Heizband 12HTV2-CT-T3	38 Watt/m bei 10 °C
	15HTV2-CT-T3	D-2250150	Heizband 15HTV2-CT-T3	48 Watt/m bei 10 °C
	20HTV2-CT-T2	D-2250200	Heizband 20HTV2-CT-T2	64 Watt/m bei 10 °C
				106.00 /m
				112.00 /m
				116.00 /m
				120.00 /m
				123.00 /m
				131.00 /m
				139.00 /m
	5VPL2-CT	D-2240050	Heizband 5VPL2-CT	15 Watt/m bei 10 °C
	10VPL2-CT	D-2240100	Heizband 10VPL2-CT	30 Watt/m bei 10 °C
	15VPL2-CT	D-2240150	Heizband 15VPL2-CT	45 Watt/m bei 10 °C
	20VPL2-CT	D-2240200	Heizband 20VPL2-CT	60 Watt/m bei 10 °C
				120.00 /m
				131.00 /m
				142.00 /m
				153.00 /m











	Bezeichnung	Code	Beschreibung	CHF/exkl. MWST
	EasyRoll	C-2459990	<b>Abrollgestell</b> Abrollgestell EasyRoll Zum einfachen Abrollen von Heizbändern auf Rollen.	250.00 /Stk
	JBS-100-E	C-2403100	<b>Integrierte Kaltanschlusstechnik</b>  Integriertes Anschlusssystem JBS-100-E Für ein Industrie-Heizband (EEx e), erfordert 1 Stk Befestigungsschelle Typ PSE, separat zu bestellen.	286.00 /Stk
	JBS-SPA	C-2413000	Adapter für kleine Rohrnenweiten (DN25 und kleiner) Für JBS-100-E & E-100-E.	13.00 /Stk
	JBM-100-E	C-2403000	Integriertes Anschlusssystem JBM-100-E Für bis zu drei Industrie-Heizbänder (EEx e), erfordert 2 Stk Befestigungsschellen Typ PSE, separat zu bestellen.	405.00 /Stk
	JBM-SPA	C-2413010	Adapter für kleine Rohrnenweiten (DN25 und kleiner) Für JBM-100-E.	21.00 /Stk
	JBU-100-E	C-2403200	<b>Modulare Kaltanschlusstechnik</b>  Universalanschlusskasten JBU-100-E Für bis zu drei Industrie-Heizbänder (EEx e), zur Wandmontage oder auf Befestigungswinkel Typ SB-101, inkl. 1 Stk Verschraubung M25. C25-100 Anschluss- garnituren müssen separat bestellt werden.	221.00 /Stk
	C25-100	C-2312100	Anschluss-Set mit M25-Gewinde (alle Heizbänder)	44.00 /Stk
	E-100-E	C-2330300	<b>Endabschluss (Kaltanschlusstechnik)</b>  Endabschluss für alle Heizbänder Erfordert 1 Stk Befestigungsschelle Typ PSE, separat zu bestellen.	140.00 /Stk
	JBS-SPA	C-2413000	Adapter für kleine Rohrnenweiten (DN25 und kleiner) Für JBS-100-E & E-100-E.	13.00 /Stk
	CCE-04-CT	C-2314400	<b>Warmschrumpftechnik-Komponenten</b> Verbindungs-Set CCE-04-CT für BTV- & QTVR-Heizbänder inkl. Endabschluss, zur Verbindung von Heizbändern des Typs BTV oder QTVR mit einem Anschlusskabel.	58.00 /Stk
	C25-21	C-2312021	<b>Warmschrumpftechnik-Komponenten</b>  Anschluss-Set mit Kabelverschraubung M25 Diese Anschlussgarnitur ermöglicht den Anschluss der Heizbänder BTV, QTVR, XTV, KTV und VPL an einen der Anwendung entsprechenden Anschlusskasten.	44.00 /Stk
	S-20	C-2322150	Verbindungs-Set S-20 Zur Verbindung von zwei Heizbändern vom Typ BTV oder QTVR gemäss EN 60079-30-1:2017.	69.00 /Stk
	S-40	C-2322250	Verbindungs-Set S-40 für XTV-, KTV- & VPL-Heizbänder Zur Verbindung von zwei Heizbändern vom Typ XTV, KTV oder VPL gemäss EN 60079-30-1:2017.	135.00 /Stk
	S-69	C-2322300	Verbindungs-Set S-69 für XTV- & KTV-Heizbänder Gemäss EN 60079-30-1:2007.	223.00 /Stk
	E-20	C-2330220	Endabschluss-Set für BTV- & QTVR-Heizbänder Gemäss EN 60079-30-1:2017.	27.00 /Stk
	E-40	C-2330240	Endabschluss-Set für XTV-, KTV- & VPL-Heizbänder Gemäss EN 60079-30-1:2017.	44.00 /Stk

	Bezeichnung	Code	Beschreibung	CHF/exkl. MWST
<b>Konfektionen Warmschrumpftechnik</b> (Konfektionen durch die SYSTEC THERM AG – exkl. Material)				
	Konfektion CCE	C	Konfektion CCE-04-CT inkl. Endabschluss	50.00 /Stk
	Konfektion C	C-2311010	Konfektion C25-21	40.00 /Stk
	Konfektion S	C-2322110	Konfektion S-20/S-40 oder S-69	50.00 /Stk
	Konfektion E	C-2330110	Konfektion E-20 oder E-40	25.00 /Stk
<b>Anschlusskabel und Zubehör</b>				
	Pur 3x1,5 mm <sup>2</sup>	C-2343150	Anschlusskabel PUR 3 × 1,5 mm <sup>2</sup> LNPE	5.00 /m
	Pur 3x2,5 mm <sup>2</sup>	C-2343250	Anschlusskabel PUR 3 × 2,5 mm <sup>2</sup> LNPE	7.00 /m
	Gummi-Stecker	C-2350200	Gummi-Stecker Typ 12, inkl. Anschluss	30.00 /Stk
	3m-Pur-3x1,5-T12	C-2360030	Apparatekabel PUR 3 × 1,5 mm <sup>2</sup> à 3 m, inkl. Stecker Typ 12	41.00 /Stk
	5m-Pur-3x1,5-T12	C-2360050	Apparatekabel PUR 3 × 1,5 mm <sup>2</sup> à 5 m, inkl. Stecker Typ 12	52.00 /Stk
	10m-Pur-3x1,5-T12	C-2360100	Apparatekabel PUR 3 × 1,5 mm <sup>2</sup> à 10 m, inkl. Stecker Typ 12	81.00 /Stk
<b>Montagematerial &amp; Diverses</b>				
	ATE 180-55	C-2430550	Aluminium-Klebeband à 55 m	92.00 /Stk
	GT-66	C-2432100	Gewebeklebeband à 20 m	20.00 /Stk
	GS-54	C-2432000	Glasseidenklebeband à 16 m	30.00 /Stk
	KBL-05	C-2431050	Kabelbinder Nylon L = 300 mm (100 Stk)	14.00 /Stk
	KBL-08	C-2431080	Kabelbinder fettbeständig	3.00 /Stk
	Lochband	C-2435000	Chromstahllochband für Tankmatten	16.00 /m
	Vermattung	C-2436000	Tankheizung vermattet	260.00 /m <sup>2</sup>
	IEK-25-04	C-2443040	Isoliereinführung für alle Heizbänder	33.00 /Stk
	IEK-25-PIPE	C-2443000	Isoliereinführung mit Kunststoffschutzrohr, M25	58.00 /Stk
	G-02	C-2441000	Silikon-Schutzprofil zum Heizbandschutz Bei scharfen Kanten (beständig bis 215 °C).	49.00 /m
	LAB-ETL-CH	C-2450100	Kennzeichnungsaufkleber (D/F/I/E)	1.00 /Stk
	LAB-I-01	C-2450200	Kennzeichnungsaufkleber Englisch	2.50 /Stk



	Bezeichnung	Code	Beschreibung	CHF/exkl. MWST
	JB-82	C-2401820	<b>Anschlussdose für Nicht-Ex-Bereich</b> AP-Anschlussdose JB-82 (alle Heizbänder) Für max. 4 x M20/25 Verschraubungen, Montage auf Befestigungsbügel SB-101, oder an der Wand.	112.00 /Stk
	SB-101	C-2412000	<b>Befestigungsbügel für Dosen und Thermostate</b> Befestigungsbügel zu RAYSTAT V5, RAYSTAT-EX-02, ETS-05, JBU-100-E und JB-82, erfordert 2 Stk Befestigungsschellen Typ PSE, separat zu bestellen. Höhe: 160 mm	72.00 /Stk
	PSE-047 PSE-090 PSE-280 PSE-540	C-2420000 C-2420100 C-2420200 C-2420300	<b>Befestigungsschellen PSE</b> Befestigungsschelle DN 15 bis DN 32 Befestigungsschelle DN 32 bis DN 80 Befestigungsschelle DN 50 bis DN 250 Befestigungsschelle DN 50 bis DN 500	6.50 /Stk 7.00 /Stk 10.00 /Stk 20.00 /Stk
	SX-102	F-1971001	<b>Einbau-Thermostat für Nicht-Ex-Bereich</b> Elektronischer Thermostat mit LC-Display (ohne Fühler) Montage auf DIN-Schiene 35 mm (Platzbedarf 22,5 mm), Die momentane Ist-Temperatur wird im Display angezeigt. Folgende Werte sind u.a. konfigurierbar: Solltemperatur, Hysterese, Sollwertunter- und obergrenze, minimale Einschaltzeit, Alarmgrenzwerte. Spannung: 230V AC Messeingang: PT1000 2-Leiter Messbereich: -200 – 600 °C Schaltstrom: 10 A (1 CO)/230V AC	255.00 /Stk
	PT1000-SI2-4	F-1978000	PT1000-Fühler mit 4 m Silikonkabel (2-Leiter) Einsatzbereich: -50 – 180 °C	35.00 /Stk
	PT1000-SI2-12	F-1978003	PT1000-Fühler mit 12 m Silikonkabel (2-Leiter) Einsatzbereich: -50 – 180 °C	85.00 /Stk
	PT1000-SI2-20	F-1978004	PT1000-Fühler mit 20 m Silikonkabel (2-Leiter) Einsatzbereich: -50 – 180 °C	100.00 /Stk
	RAYSTAT V5	C-2780200	<b>Aufbau-Thermostat für Nicht-Ex-Bereich</b> Elektronisches Steuergerät RAYSTAT V5 Zur Steuerung von Frostschutz-Heizbändern über proportionale Umgebungstemperatur (PASC) oder über rohrtemperaturmessung, inkl. 5 m Temperaturfühler, Alarmrelais, Montage auf DIN-Schiene oder Wand. Einstellbereich: -40 – 85 °C Fühlertemperatur: max. 90 °C Schutzart: IP65 Schaltstrom: 25 A/230V AC	665.00 /Stk
			<b>Erweiterung der einstellbaren Haltetemperatur</b> Der Raystat V5 kann mit nachfolgendem Sensormodul und einem entsprechenden PT-100 Fühler für Haltetempere- turen bis max. +250 °C eingesetzt werden.	
	SM-PT100-1	C-2780201	Sensormodul SM-PT100-1 Ermöglicht den Anschluss eines PT100-Fühlers (3-Leiter) am RAYSTAT V5.	100.00 /Stk
	PT100-SI3-4	C-2780910	PT100-Fühler mit 4 m Silikonkabel (3-Leiter) Einsatzbereich: -50 – 180 °C	80.00 /Stk
	PT100-SI3-12	C-2780911	PT100-Fühler mit 12 m Silikonkabel (3-Leiter) Einsatzbereich: -50 – 180 °C	110.00 /Stk
	PT100-SI3-20	C-2780912	PT100-Fühler mit 20 m Silikonkabel (3-Leiter) Einsatzbereich: -50 – 180 °C	140.00 /Stk
	PT100-TE3-4	C-2780920	PT100-Fühler mit 4 m Teflon-Kabel (3-Leiter) Einsatzbereich: -50 – 250 °C	80.00 /Stk

Bezeichnung	Code	Beschreibung	CHF/exkl. MWST	
	T-M-10-S/0+50C	C-2784000	<b>Kapillarthermostaten für Nicht-Ex-Bereich (IP65)</b> AP-Thermostat mit 2m Kapillarfühler Einstellbereich: 0–50°C Fühlertemperatur: -40–60°C Schaltstrom: 16A/230V AC	600.00 /Stk
	T-M-10-S/0+200C	C-2784010	AP-Thermostat mit 2m Kapillarfühler Einstellbereich: 0–200°C Fühlertemperatur: -20–230°C Schaltstrom: 16A/230V AC	600.00 /Stk
	T-M-10-S/+50+300C	C-2784020	AP-Thermostat mit 2m Kapillarfühler Einstellbereich: 50–300°C Fühlertemperatur: -20–345°C Schaltstrom: 16A/230V AC	600.00 /Stk
	T-M-20-S/0+100C	C-2784101	<b>Begrenzer-Thermostaten für Nicht-Ex-Bereich (IP65)</b> Thermostat inkl. Begrenzer, mit 2×2m Kapillarfühler Einstellbereich Thermostat: 0–100°C Einstellbereich Begrenzer: 50–150°C Fühlertemp. Thermostat: max. 125°C Fühlertemp. Begrenzer: max. 170°C Schaltstrom Thermostat: 16A/230V AC Schaltstrom Begrenzer: 16A/230V AC	1450.00 /Stk
	T-M-20-S/0+200C	C-2784111	Thermostat inkl. Begrenzer, mit 2×2m Kapillarfühler Einstellbereich Thermostat: 0–200°C Einstellbereich Begrenzer: 80–200°C Fühlertemp. Thermostat: max. 230°C Fühlertemp. Begrenzer: max. 230°C Schaltstrom Thermostat: 16A/230V AC Schaltstrom Begrenzer: 16A/230V AC	1600.00 /Stk
	T-M-20-S/+50+300C	C-2784121	Thermostat inkl. Begrenzer, mit 2×2m Kapillarfühler Einstellbereich Thermostat: 50–300°C Einstellbereich Begrenzer: 150–350°C Fühlertemp. Thermostat: max. 330°C Fühlertemp. Begrenzer: max. 500°C Schaltstrom Thermostat: 16A/230V AC Schaltstrom Begrenzer: 16A/230V AC	1650.00 /Stk
	Raystat-EX-02	C-2783200	<b>Thermostaten für den Ex-Bereich</b>  AP-Thermostat mechanisch, mit 3m Kapillarfühler Einstellbereich: -4–163°C Fühlertemperatur: max. 215°C Schaltstrom: 22A/250V AC Bereichsklassifizierung: Zone 1/2/21/22 Schutzart: IP65 Montage: auf SB-101 oder Wand Lieferung exkl. Kabelverschraubung	915.00 /Stk
	GL-34	C-2783290	3/4" NPT-Kabelverschraubung zu RAYSTAT-EX-02 Für ungeschirmte Kabel (EEx d II C).	40.00 /Stk
	ETS-05-L2-E	C-2783500	AP-Thermostat elektronisch, mit 2m flexiblem PT100-Fühler, digitaler Wahlschalter für Temperatureinstellung im Gehäuse, Statusanzeige über LED, Heizung EIN oder AUS bei Fühlerausfall wählbar. Einstellbereich: -55–260°C Fühlertemperatur: max. 199°C Schaltstrom: 32A/230V AC Bereichsklassifizierung: Zone 1/2/21/22 Schutzart: IP66 Montage: auf SB-101 oder Wand	1450.00 /Stk
	ETS-05-H2-E	C-2783600	AP-Thermostat elektronisch, mit 2m PT100-Fühler Wie ETS-05-L2-E, aber Edelstahlfühler für Temperaturen bis max. 499°C und Einstellbereich -55 bis 585°C.	1650.00 /Stk

Bezeichnung	Code	Beschreibung	CHF/exkl. MWST		
<b>Wärmekabel mit Schutzgeflecht «XPI»</b>					
Polymerisiertes Festwiderstands-Wärmekabel mit Schutzgeflecht. Eignet sich für den Frostschutz und die Temperaturhaltung von Rohrleitungen, Tanks und Behältern. Aussendurchmesser: 4–5 mm, je nach Typ Isolierhülle: Fluorpolymer/PTFE Aussenmantel: PTFE Betriebstemperatur: max. 200 °C (ausgeschaltet) Belastung*: max. 35W/m *Abhängig von Einbaubedingungen, Haltetemperaturen und den damit verbundenen Möglichkeiten der Wärmeableitung.					
	XPI-8000	M-1425800	Wärmekabel Typ XPI-8000	8 Ohm/m	23.00 /m
	XPI-5600	M-1425560	Wärmekabel Typ XPI-5600	5,6 Ohm/m	23.00 /m
	XPI-4000	M-1425400	Wärmekabel Typ XPI-4000	4 Ohm/m	23.00 /m
	XPI-3000	M-1425300	Wärmekabel Typ XPI-3000	3 Ohm/m	23.00 /m
	XPI-2000	M-1425200	Wärmekabel Typ XPI-2000	2 Ohm/m	23.00 /m
	XPI-1440	M-1425144	Wärmekabel Typ XPI-1440	1,44 Ohm/m	23.00 /m
	XPI-1000	M-1425100	Wärmekabel Typ XPI-1000	1 Ohm/m	23.00 /m
	XPI- 600	M-1425060	Wärmekabel Typ XPI- 600	0,6 Ohm/m	23.00 /m
	XPI- 380	M-1425038	Wärmekabel Typ XPI- 380	0,38 Ohm/m	23.00 /m
<b>Kaltleiter</b>					
	KE-XPI-11,7-1,5	M-1986515	Kaltleiter Typ KE-XPI-11,7-1,5 mit Schutzgeflecht	1,5 mm <sup>2</sup>	20.00 /m
	KE-XPI-7-2,5	M-1986520	Kaltleiter Typ KE-XPI-7-2,5 mit Schutzgeflecht	2,5 mm <sup>2</sup>	23.00 /m
<b>Verbindungen Warmschrumpftechnik bis 110 °C</b>					
	Konf-S-562	F-1985621	Betriebstemperatur: max. 110 °C Konfektionierte Muffe S-562 Zur Verbindung zweier Wärmekabel XPI oder zur Verbindung eines Wärmekabels XPI mit dem Kaltleiter KE XPI-7-2,5. (fertig konfektioniert).		42.00 /Stk
	S-562	F-1985620	Verbindungs-Set S-562 Zur Verbindung zweier Wärmekabel XPI oder zur Verbindung eines Wärmekabels XPI mit dem Kaltleiter KE XPI-7-2,5. (ohne Konfektion).		20.00 /Stk
<b>Verbindungen Warmschrumpftechnik bis 205 °C</b>					
	Konf-CS20-2.5-PI	C-2315210	Betriebstemperatur: max. 205 °C Konfektionierte Muffe CS20-2.5-PI-NH Zwei Schrumpfverbindungen zwischen einem XPI-Wärmekabel und einem XPI-Kaltleiter oder zwei Schrumpfverbindungen zwischen zwei XPI-Wärmekabeln, inkl. Verschraubung M20 (fertig konfektioniert).		230.00 /Stk
	CS20-2.5-PI-NH	C-2315200	Anschluss- und Verbindungs-Set CS20-2.5-PI-NH Set ermöglicht zwei Schrumpfverbindungen zwischen einem XPI-Wärmekabel und einem XPI-Kaltleiter oder zwei Schrumpfverbindungen zwischen zwei XPI-Wärmekabeln, inkl. Kunststoff-Verschraubung M20 (ohne Konfektion).		182.00 /Stk
	JB-82	C-2401820	<b>Zubehör</b> AP-Anschlussdose JB-82 Für max. 4 × M20/25 Verschraubungen, Montage auf Befestigungsbügel SB-101, oder an der Wand.		112.00 /Stk
	SB-101	C-2412000	Befestigungsbügel zu JB-82 erfordert 2 Stk Befestigungsschellen Typ PSE, separat zu bestellen (Seite 5.4). Höhe: 160 mm		72.00 /Stk
	IEK-20-PI	C-2442000	Isoliereinführung IEK-20-PI (2 Stück) Für XPI-Kaltleiter sowie alle runden Kabel mit Durchmesser von 5–13 mm, inkl. Kunststoff-Verschraubung M20.		38.00 /Stk

Bezeichnung Code Beschreibung CHF/exkl. MWST



## Wärmekabel mit Schutzgeflecht

Festwiderstands-Wärmekabel mit Schutzgeflecht in diversen Ausführungen und für unterschiedliche Betriebstemperaturen.  
Zum Beispiel zur Beheizung von Rohren, für kleine Behälter, Türrahmen, Vitrinen, Werkzeuge oder Maschinenteile.

### Typ ELKM-AG

Aussendurchmesser: 4 mm (± 0,3 mm)  
Isolierhülle: PTFE  
Aussenmantel: PTFE  
Umgebungstemperatur: max. 260 °C (ausgeschaltet)  
Belastung\*: max. 30 W/m

\*Abhängig von Einbaubedingungen und den damit verbundenen

### Möglichkeiten der Wärmeableitung.

	ELKM-AG 1500	M-1421500	Wärmekabel Typ ELKM-AG 1500	1500 Ohm/m	21.00 /m
	ELKM-AG 600	M-1420600	Wärmekabel Typ ELKM-AG 600	600 Ohm/m	21.00 /m
	ELKM-AG 450	M-1420450	Wärmekabel Typ ELKM-AG 450	450 Ohm/m	21.00 /m
	ELKM-AG 300	M-1420300	Wärmekabel Typ ELKM-AG 300	300 Ohm/m	21.00 /m
	ELKM-AG 200	M-1420200	Wärmekabel Typ ELKM-AG 200	200 Ohm/m	21.00 /m
	ELKM-AG 160	M-1420160	Wärmekabel Typ ELKM-AG 160	160 Ohm/m	21.00 /m
	ELKM-AG 117	M-1420117	Wärmekabel Typ ELKM-AG 117	117 Ohm/m	21.00 /m
	ELKM-AG 100	M-1420100	Wärmekabel Typ ELKM-AG 100	100 Ohm/m	21.00 /m
	ELKM-AG 80	M-1420080	Wärmekabel Typ ELKM-AG 80	80 Ohm/m	21.00 /m
	ELKM-AG 60	M-1420060	Wärmekabel Typ ELKM-AG 60	60 Ohm/m	21.00 /m
	ELKM-AG 50	M-1420050	Wärmekabel Typ ELKM-AG 50	50 Ohm/m	21.00 /m
	ELKM-AG 40	M-1420040	Wärmekabel Typ ELKM-AG 40	40 Ohm/m	21.00 /m
	ELKM-AG 30	M-1420030	Wärmekabel Typ ELKM-AG 30	30 Ohm/m	21.00 /m
	ELKM-AG 20	M-1420020	Wärmekabel Typ ELKM-AG 20	20 Ohm/m	21.00 /m
	ELKM-AG 13	M-1420013	Wärmekabel Typ ELKM-AG 13	13 Ohm/m	21.00 /m
	ELKM-AG 9	M-1420009	Wärmekabel Typ ELKM-AG 9	9 Ohm/m	21.00 /m
	ELKM-AG 6	M-1420006	Wärmekabel Typ ELKM-AG 6	6 Ohm/m	21.00 /m
	ELKM-AG 4	M-1420004	Wärmekabel Typ ELKM-AG 4	4 Ohm/m	21.00 /m
	ELKM-AG 2,9	M-1422290	Wärmekabel Typ ELKM-AG 2,9	2,9 Ohm/m	21.00 /m
	ELKM-AG 1,47	M-1422147	Wärmekabel Typ ELKM-AG 1,47	1,47 Ohm/m	21.00 /m
	ELKM-AG 1	M-1420001	Wärmekabel Typ ELKM-AG 1	1 Ohm/m	21.00 /m
	ELKM-AG 0,8	M-1422080	Wärmekabel Typ ELKM-AG 0,8	0,8 Ohm/m	21.00 /m
	ELKM-AG 0,6	M-1422060	Wärmekabel Typ ELKM-AG 0,6	0,6 Ohm/m	21.00 /m
	ELKM-AG 0,43	M-1422043	Wärmekabel Typ ELKM-AG 0,43	0,43 Ohm/m	21.00 /m
	ELKM-AG 0,26	M-1422026	Wärmekabel Typ ELKM-AG 0,26	0,26 Ohm/m	21.00 /m
	ELKM-AG 0,18	M-1422018	Wärmekabel Typ ELKM-AG 0,18	0,18 Ohm/m	21.00 /m

### Kaltleiter

Kaltleiter 1,5 mm<sup>2</sup> mit Schutzgeflecht  
Isolierhülle und Aussenmantel aus PTFE,  
gleiche Qualität wie ELKM-AG-Wärmekabel.  
Aussendurchmesser: 4,1 mm

### Verbindung Warmschrumpftechnik

Umgebungstemperatur: max. 110 °C

Muffe zur Verbindung des Wärmekabels

Typ ELKM-AG mit dem Kaltleiter Typ KE-ELKM-AG 1,5  
(fertig konfektioniert).

Set zur Verbindung des Wärmekabels

Typ ELKM-AG mit dem Kaltleiter Typ KE-ELKM-AG 1,5  
(ohne Konfektion).







KE-ELKM-AG 1,5 F-1986510 19.00 /m



Konf S-562 F-1985621 42.00 /Stk

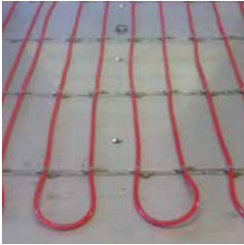

S-562 F-1985620 20.00 /Stk

Bezeichnung	Code	Beschreibung	CHF/exkl. MWST
<b>Wärme kabel ohne Schutzgeflecht</b>			
Dünne Festwiderstands-Wärme kabel ohne Schutzgeflecht, z.B. zur Beheizung von Anlage- und Maschinenteilen oder zur Verwendung unter einer metallischen Abdeckung.			
<b>Typ ELKM-A</b>			
		Aussendurchmesser: 2,5 mm (± 0,2 mm)	
		Isolierhülle: PTFE	
		Umgebungstemperatur: max. 220 °C (ausgeschaltet)	
		Belastung*: max. 30 W/m	
*Abhängig von Einbaubedingungen und den damit verbundenen Möglichkeiten der Wärmeableitung.			
	ELKM-A 1500	M-1411500	Wärme kabel Typ ELKM-A 1500
	ELKM-A 600	M-1410600	Wärme kabel Typ ELKM-A 600
	ELKM-A 450	M-1410450	Wärme kabel Typ ELKM-A 450
	ELKM-A 200	M-1410200	Wärme kabel Typ ELKM-A 200
	ELKM-A 117	M-1410117	Wärme kabel Typ ELKM-A 117
	ELKM-A 100	M-1410100	Wärme kabel Typ ELKM-A 100
	ELKM-A 80	M-1410080	Wärme kabel Typ ELKM-A 80
	ELKM-A 60	M-1410060	Wärme kabel Typ ELKM-A 60
	ELKM-A 40	M-1410040	Wärme kabel Typ ELKM-A 40
	ELKM-A 30	M-1410030	Wärme kabel Typ ELKM-A 30
	ELKM-A 20	M-1410020	Wärme kabel Typ ELKM-A 20
	ELKM-A 13	M-1410013	Wärme kabel Typ ELKM-A 13
	ELKM-A 9	M-1410009	Wärme kabel Typ ELKM-A 9
			1500 Ohm/m 15.00 /m
			600 Ohm/m 15.00 /m
			450 Ohm/m 15.00 /m
			200 Ohm/m 15.00 /m
			117 Ohm/m 15.00 /m
			100 Ohm/m 15.00 /m
			80 Ohm/m 15.00 /m
			60 Ohm/m 15.00 /m
			40 Ohm/m 15.00 /m
			30 Ohm/m 15.00 /m
			20 Ohm/m 15.00 /m
			13 Ohm/m 15.00 /m
			9 Ohm/m 15.00 /m
	KE-R155 0,75	F-1989020	<b>Kaltleiter</b> Kaltleiter 0,75 mm <sup>2</sup> ohne Schutzgeflecht Isolierhülle aus extrudiertem Polyolefin Aussendurchmesser: 2,2 mm Einsatztemperaturbereich: -55 bis 155 °C
			2.50 /m
	Konf S-566	F-1985661	<b>Verbindung Warmschrumpftechnik</b> Umgebungstemperatur: max. 110 °C Muffe zur Verbindung des Wärme kabels ELKM-A, mit dem Kaltleiter Typ KE-R155 0,75 (fertig konfektioniert).
			19.00 /Stk
	S-566	F-1985660	Set zur Verbindung des Wärme kabels ELKM-A, mit dem Kaltleiter Typ KE-R155 0,75 (ohne Konfektion).
			6.00 /Stk

Bezeichnung Code Beschreibung CHF/exkl. MWST

## Dipol-Wärmeleiter mit Schutzgeflecht «TTCT»

Dipol-Wärmeleiter mit Teflonisolation und Schutzgeflecht, für Anwendungen wo geringe Abmessungen und kurze Wärmeleiterlängen gefordert sind, wie z.B. Türrahmenheizungen (17–20 Watt pro Meter).

Aussendurchmesser: ca. 2,6×4,5mm, je nach Typ

Isolierhülle: PTFE

Aussenmantel: PTFE

Belastung\*: max. 20W/m

Betriebstemperatur: max. 180 °C (ausgeschaltet)

\*Abhängig von Einbaubedingungen, Halttemperaturen und den damit verbundenen Möglichkeiten der Wärmeableitung.

	TTCT 1500	M-1483500	Wärmeleiter Typ TTCT 1500	1500 Ohm/m	22.00 /m
	TTCT 1060	M-1483060	Wärmeleiter Typ TTCT 1060	1060 Ohm/m	22.00 /m
	TTCT 800	M-1482800	Wärmeleiter Typ TTCT 800	800 Ohm/m	22.00 /m
	TTCT 600	M-1482600	Wärmeleiter Typ TTCT 600	600 Ohm/m	22.00 /m
	TTCT 450	M-1482450	Wärmeleiter Typ TTCT 450	450 Ohm/m	22.00 /m
	TTCT 300	M-1482300	Wärmeleiter Typ TTCT 300	300 Ohm/m	22.00 /m
	TTCT 220	M-1482220	Wärmeleiter Typ TTCT 220	220 Ohm/m	22.00 /m
	TTCT 140	M-1482140	Wärmeleiter Typ TTCT 140	140 Ohm/m	22.00 /m
	TTCT 100	M-1482100	Wärmeleiter Typ TTCT 100	100 Ohm/m	22.00 /m
	TTCT 60	M-1482060	Wärmeleiter Typ TTCT 60	60 Ohm/m	22.00 /m
	TTCT 40	M-1482040	Wärmeleiter Typ TTCT 40	40 Ohm/m	22.00 /m
	TTCT 25	M-1482025	Wärmeleiter Typ TTCT 25	25 Ohm/m	22.00 /m
	TTCT 12	M-1482012	Wärmeleiter Typ TTCT 12	12 Ohm/m	22.00 /m
	TTCT 6,15	M-1482006	Wärmeleiter Typ TTCT 6,15	6,15 Ohm/m	22.00 /m
	TTCT 2,9	M-1482002	Wärmeleiter Typ TTCT 2,9	2,9 Ohm/m	22.00 /m
	TTCT 1,02	M-1482001	Wärmeleiter Typ TTCT 1,02	1,02 Ohm/m	22.00 /m



## Kaltleiter















	KE-TTCT-1,0	F-1986255	Dipol-Kaltleiter KE-TTCT-1,0	2 × 1,0mm <sup>2</sup>	14.00 /m
--	-------------	-----------	------------------------------	------------------------	----------

Mit Teflonisolation und Schutzgeflecht.  
Aussendurchmesser: ca. 4,8×3,1mm

## Verbindung Warm Schrumpftechnik

Betriebstemperatur: max. 105 °C

	Konf-S-582/E-589	F-1985822	Konfektionierte Muffe S-582/E-589		85.00 /Stk
			Muffe zur Verbindung eines Dipol-Wärmeleiters TTCT mit dem Anschlusskabel Typ KE-TTCT (fertig konfektioniert inkl. Endabschluss).		
	S-582	F-1985820	Verbindungs-Set S-582	(ohne Konfektion)	18.00 /Stk
	E-589	F-1985890	Endabschluss-Set E-589	(ohne Konfektion)	10.00 /Stk

	Bezeichnung	Code	Beschreibung	CHF/exkl. MWST
			<b>Parallelheizband «ELP/FEP»</b>	
			Meterweise ablängbares Heizband mit konstanter Leistung, Isolierhülle und Aussenmantel aus Fluorpolymer, Schutzgeflecht aus vernickelten Cu-Drähten. Heizbandmasse: 8,0mm x 5,5 mm Länge Heizzone: 1 m Spannung: 230V Umgebungstemperatur: max. 200°C (ausgeschaltet)	
	ELP/FEP 30	M-1490130	Heizband mit konstanter Leistung von 30W/m Haltetemperatur max. 180°C	38.00 /m
	ELP/FEP 60	M-1490160	Heizband mit konstanter Leistung von 60W/m Haltetemperatur max. 150°C	42.00 /m
			<b>Verbindung Warmschrumpftechnik</b> Dauerbetriebstemperaturbereich: -55 – 110°C	
	Konf-S-522/E-529	F-1985222	Muffe zur Verbindung des Heizbandes ELP/FEP mit einem Anschlusskabel, (fertig konfektioniert inkl. Endabschluss).	90.00 /Stk
	S-522	F-1985220	Verbindungs-Set S-522 (ohne Konfektion)	30.00 /Stk
	E-529	F-1985290	Endabschluss-Set E-529 (ohne Konfektion)	10.00 /Stk
	S-521	F-1985210	Set zur Verbindung von zwei Heizbändern ELP/FEP (ohne Konfektion).	30.00 /Stk
			<b>Zubehör</b>	
	Pur 3x1,5mm <sup>2</sup>	C-2343150	Anschlusskabel PUR 3 x 1,5mm <sup>2</sup> LNPE	5.00 /m
	ATE 180-55	C-2430550	Aluminium-Klebeband à 55 m	92.00 /Stk
	GT-66	C-2432100	Gewebeklebeband à 20 m	20.00 /Stk
	GS-54	C-2432000	Glasseidenklebeband à 16 m	30.00 /Stk
	KBL-05	C-2431050	Kabelbinder Nylon L = 300 mm (100 Stk)	14.00 /Stk
			<b>Heizschläuche</b>	
			Heizschläuche sorgen für einen reibungslosen Transport von Flüssigkeiten und Gasen. Kontrollierte Betriebstemperatur durch integrierte Fühler. Neben einer grossen Auswahl an Standardschläuchen, fertigen wir jeden gewünschten Schlauch nach Ihren individuellen Anforderungen. Anwendungen: Umweltschutz, Gas-Analyse, Korrosionsschutz, Lebensmittelindustrie, Medizintechnik etc.	
			<b>Silikon-Heizelemente «SHA»</b>	
			SHA-Heizelemente aus glasfaserverstärktem Silikon sind in verschiedenen Bauformen und Ausführungen herstellbar. Dadurch sind sie vielseitig einsetzbar. Zum Beispiel als: Sat-Antennen-Heizung, Instrumenten-Schubladenheizung, Schaltschrankheizung, Behälterheizung, Tresenheizung, Tierkäftheizung oder bei diversen Anwendungen in der Industrie. Die verarbeiteten Silikone sind sehr beständig gegen Verwitterung, Alterung, diverse Chemikalien und Lösungsmittel. Fragen Sie uns, wenn Sie eine spezielle Bauform, Spannung, Leistung, Dicke oder spezielle Anschlüsse benötigen. Sie können die Heizelemente übrigens auch mit Selbstklebefolie und in grauer Farbe bestellen.	

Bezeichnung Code Beschreibung CHF/exkl. MWST

## Silikon-Fassheizer

Für eine einfache und flexible Erwärmung von Flüssigkeiten in Metallfässern jeder Grösse. Zum Beispiel: Wasser, Harz, Öl, Diesel und viele andere industrielle Flüssigkeiten. Robuste glasfaserverstärkte Silikonmatte mit einvulkanisierten Metalllaschen mit Federspannverschluss. Fest eingebauter Thermostat, inkl. 3 m Anschlusskabel ohne Stecker.

Einstellbereich Thermostat: 0–120 °C

Spannung: 230V

Schutzart: IP40



11-9866	SFH105	M-4700000	Silikon-Heizer für 105 Liter Fässer 130×11,5 cm	800W	630.00 /Stk
11-9867	SFH200	M-4700010	Silikon-Heizer für 200 Liter Fässer 170×11,5 cm	1000W	660.00 /Stk
11-9667A	SFH200	M-4700020	Silikon-Heizer für 200 Liter Fässer 170×18,0 cm	1500W	765.00 /Stk
11-9667B	SFH200	M-4700030	Silikon-Heizer für 200 Liter Fässer 170×18,0 cm	1000W	790.00 /Stk
11-9864	SFH25	M-4700040	Silikon-Heizer für 25 Liter Fässer 80×11,5 cm	300W	510.00 /Stk
11-9865	SFH50	M-4700050	Silikon-Heizer für 50 Liter Fässer 95×11,5 cm	500W	550.00 /Stk



11-9862	ID200	M-4700900	Isoliermantel für 200 Liter Fässer Polyester-Isolierung mit wasserbeständigem, flammhemmenden Polyurethan-Nylonmantel.	(blau)	560.00 /Stk
---------	-------	-----------	--	--------	-------------

## Heizjacken für Fässer

Eignen sich perfekt für Fässer, in denen der Inhalt bei einer konstanten Temperatur, einer bestimmten Viskosität oder frostfrei aufzubewahren ist. Zum Beispiel: Wasser, Öl, Diesel, Harz, Vaseline, Wachs, Fett, Butter usw. Solider Fassheizer in hochwertiger Leichtgewichtskonstruktion, silikonisoliertes Heizelement, justierbare Schnellspanngurtbänder, bedienungsfreundlicher Digital-Thermostat, 3 m Anschlusskabel ohne Stecker.

Einstellbereich Thermostat: 0–90 °C

Spannung: 230V

Schutzart: IP40

### 0–90 °C

Einstellbereich Thermostat: 0–90 °C

Material Jacke: Polyester

11-9858	FHJ200	M-4700100	Fassheizjacke für 200 Liter Fässer 199×80 cm	1200W	1520.00 /Stk
11-9859	FHJ200	M-4700110	Fassheizjacke für 200 Liter Fässer 199×45 cm	530W	1150.00 /Stk
11-9856B	FHJ105	M-4700120	Fassheizjacke für 105 Liter Fässer 165×37 cm	400W	1120.00 /Stk
11-9857	FHJ50	M-4700130	Fassheizjacke für 50 Liter Fässer 133×46 cm	300W	1040.00 /Stk
11-9856	FHJ30	M-4700140	Fassheizjacke für 25 Liter Fässer 120×40 cm	225W	990.00 /Stk



15-1921	ID200	M-4700910	Isolations-Deckel für 200 Liter Fässer	(schwarz)	200.00 /Stk
---------	-------	-----------	--	-----------	-------------

### 0–200 °C

Einstellbereich Thermostat: 0–200 °C

Material Jacke: Silikon-/Glasgewebe

11-9870	FHJ200	M-4700200	Fassheizjacke für 200 Liter Fässer 199×80 cm	1200W	1630.00 /Stk
11-9870B	FHJ200	M-4700210	Fassheizjacke für 200 Liter Fässer 199×80 cm	1500W	1660.00 /Stk
11-9873	FHJ105	M-4700220	Fassheizjacke für 105 Liter Fässer 165×37 cm	700W	1460.00 /Stk
11-9871	FHJ50	M-4700230	Fassheizjacke für 50 Liter Fässer 133×46 cm	440W	1340.00 /Stk
11-9872	FHJ25	M-4700240	Fassheizjacke für 25 Liter Fässer 120×40 cm	380W	1280.00 /Stk



15-1921A	ID200	M-4700911	Isolations-Deckel für 200 Liter Fässer	(grau)	200.00 /Stk
----------	-------	-----------	--	--------	-------------



Bezeichnung	Code	Beschreibung	CHF/exkl. MWST
<b>Fassbodenheizer</b>			
<p>Zum Erhitzen von Flüssigkeiten über den Fassboden, einsetzbar für Standardfässer bis 200 Liter, eingebauter Thermostat, 50 mm Steinwolle-Isolation. Lässt sich mit anderen Fassheizern kombinieren um den Aufheizvorgang zu beschleunigen. Inkl. 2 m Anschlusskabel ohne Stecker.</p> <p>Spannung: 230V Schutzart: IP54 Höhe: 10,5cm</p>			
	11-9868 FBH200 M-4700800	Fassbodenheizer ø 55 cm Einstellbereich Thermostat: 0–120 °C	900W 1570.00 /Stk
	12-1170 FBH200 M-4700810	Fassbodenheizer ø 55,5cm Einstellbereich Thermostat: 50–300 °C	1800W 2640.00 /Stk
<b>Heizjacken für IBC-Container</b>			
<p>Viele Flüssigkeiten sind bei normaler Raumtemperatur zähflüssig, wodurch das Entladen der IBC-Container erschwert wird. Durch Erwärmen der Flüssigkeit wird die Viskosität reduziert und das Ausfliessen erleichtert. Solide IBC-Containerheizer in hochwertiger Leichtgewichtskonstruktion, silikonisiertes Heizelement, justierbare Schnellspanngurtbänder für ein einfaches Ansnallen an jeden IBC-Container mit 1000 Liter Inhalt. Ausführungen mit bis zu 3 Digital-Thermostaten lieferbar, 3m Anschlusskabel ohne Stecker.</p> <p>Für eine schnellere Erhitzung und Reduktion des Wärmeverlustes empfiehlt sich der Einsatz des IBC-Isolierdeckels.</p> <p>Einstellbereich Thermostat: 0–90 °C Spannung: 230V Schutzart: IP40 Material Jacke: Polyester</p>			
	11-9860 IBC1000 M-4701000	Heizjacke für IBC 1000 Liter 440 × 100 cm	2 × 1000W 3120.00 /Stk
	11-9861B IBC1000 M-4701010	Heizjacke für IBC 1000 Liter 440 × 100 cm	3 × 1000W 4340.00 /Stk
	11-9860A IBC1000 M-4701020	Heizjacke für IBC 1000 Liter 440 × 100 cm	1300W 2880.00 /Stk
	16-2110 IBC640 M-4701030	Heizjacke für IBC 640 Liter 410 × 87 cm	2 × 1000W 3120.00 /Stk
	11-9861D ID1000 M-4701900	Isolations-Deckel für IBC-Container 1000 Liter (schwarz)	510.00 /Stk
	16-2111 ID640 M-4701910	Isolations-Deckel für IBC-Container 640 Liter (schwarz)	510.00 /Stk
<b>Silikon-Bodenheizer für IBC-Container</b>			
<p>Zum effizienten und kraftvollen Erhitzen von zähflüssigen und halbfesten Produkten. Den IBC-Container vom IBC-Rahmen abnehmen und den Heizer im Boden des Rahmens anbringen. Den Container auf den Bodenheizer stellen, den Container füllen und schon ist er für das Aufheizen bereit. Lässt sich mit Heizjacken kombinieren um den Aufheizvorgang zu beschleunigen. Inkl. 1,5 m Anschlusskabel ohne Stecker.</p> <p>Spannung: 230V Schutzart: IP40</p>			
	13-1436 SBH1000 M-4701800	Silikon-Bodenheizer für IBC-Container 1000 Liter	2700W 1310.00 /Stk
	13-1471 TR M-4701850	Temperaturregler zu Silikon-Bodenheizer für IBC 1000 Liter Einstellbereich: 0–150 °C	1390.00 /Stk

Bezeichnung Code Beschreibung CHF/exkl. MWST

## Mineralisolierte Wärmekabel

### Kupfernickelmantel-Wärmekabel «HDF» ☒

Mineralisoliertes Heizkabel mit Mantel aus Kupfernickel (70/30), zugelassen für explosionsgefährdete Bereiche (Gas und Staub). Die maximale Einsatztemperatur beträgt 400°C, die typische maximale Heizleistung 70W/m. Die Kabel sind sehr robust und zeichnen sich durch eine hohe Alterungsbeständigkeit aus.

Wärmekabel Typ HDF einpolig auf Anfrage  
 Fertig konfektioniert (gelötet) mit Anschlusskabel.  
 Wärmekabel Typ HDF zweipolig auf Anfrage  
 Fertig konfektioniert (gelötet) mit Anschlusskabel.

### Edelstahlmantel-Wärmekabel «HSQ» ☒

MI-Heizkabel mit Mantel aus Edelstahl 321, zugelassen für explosionsgefährdete Bereiche (Gas und Staub). Die maximale Einsatztemperatur dieser Heizkabel hängt von der Ausführung der Kalt-/Warmverbindungen ab. Bei Hartlötverbindungen sind 550°C möglich, bei lasergeschweissten Verbindungen 700°C. Die typische maximale Heizleistung beträgt 150W/m. Die Kabel sind sehr robust und zeichnen sich durch eine hohe Alterungsbeständigkeit aus.

Wärmekabel Typ HSQ einpolig auf Anfrage  
 Fertig konfektioniert (gelötet) mit Anschlusskabel.  
 Wärmekabel Typ HSQ zweipolig auf Anfrage  
 Fertig konfektioniert (gelötet) mit Anschlusskabel.  
 Wärmekabel Typ HSQ einpolig auf Anfrage  
 Fertig konfektioniert (geschweisst) mit Anschlusskabel.  
 Wärmekabel Typ HSQ zweipolig auf Anfrage  
 Fertig konfektioniert (geschweisst) mit Anschlusskabel.

### Montagematerial

Montageband Typ HARD-SPACER-SS-25mm-25m 230.00 /Rolle  
 Rolle à 25 m (rostfreier Stahl).  
 FT-19 M-4530200 Verzinktes Metallgitter (1,5 mm) zur Wärmekabel-Befestigung 1040.00 /Rolle  
 Rolle à 25 m – ca. 1 m breit (Maschung 15 x 15 mm).  
 FN736-100 M-4530210 Edelstahl Drahtbinder geschweisst (Länge = 100 mm) 110.00 /Bund  
 Drahtdurchmesser 0,8 mm, Bund à 1000 Stk.

### Anschlusskästen mit Erdungsplatte ☒

JB-EX-40-EP C-2401400 Anschlusskasten mit Erdungsplatte JB-EX-40-EP 235.00 /Stk  
 DIN-Schiene mit 3 Anschlussklemmen (1,2,PE),  
 Einführungen 4 x M25.  
 Grösse (L x H x T): 160 x 160 x 90 mm  
 JB-EX-41-EP C-2401410 Anschlusskasten mit Erdungsplatte JB-EX-41-EP 250.00 /Stk  
 DIN-Schiene mit 3 Anschlussklemmen (1,2,PE),  
 Einführungen 7 x M25.  
 Grösse (L x H x T): 160 x 160 x 90 mm  
 JB-EX-42-EP C-2401420 Anschlusskasten mit Erdungsplatte JB-EX-42-EP 350.00 /Stk  
 DIN-Schiene mit 4 Anschlussklemmen (1,2,3,PE),  
 Einführungen 6 x M25 & 1 x M40.  
 Grösse (L x H x T): 260 x 160 x 90 mm

### Zubehör

GL-36-M25 C-2530000 M25-Kabelverschraubung (Ex e) aus Polyamid 12.50 /Stk  
 GL-51-M40 C-2530020 M40-Kabelverschraubung (Ex e) aus Polyamid 19.50 /Stk  
 PLUG-M25-EXE-P C-2530100 M25 Blindstopfen (Ex e) aus Polyamid 9.50 /Stk  
 WAGO-PHASE C-2530110 Phase-/Neutralleiterklemme (Ex e) max. 10 mm<sup>2</sup> 9.00 /Stk  
 WAGO-EARTH C-2530111 Erdungsklemme (Ex e) max. 10 mm<sup>2</sup> 18.00 /Stk  
 WAGO-ENDPLATE C-2530112 Endplatte für Klemmen WAGO 10 mm<sup>2</sup> 2.00 /Stk  
 WAGO-JUMPER C-2530113 Klemmenüberbrückung für WAGO 10 mm<sup>2</sup> 3.00 /Stk

☒ Steuergeräte finden Sie ab Seite 5.5

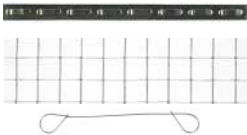



## Infrarot-Heizkörper

Infrarot-Glasheizkörper «SOLARIS®»	6.2
Infrarot-Flachheizkörper «LAVA® BASIC»	6.6
Einbau-Infrarot-Heizkörper «LAVA® FRAME»	6.8
Infrarot-Heizkörper «LAVA® ARCUS»	6.8
Infrarot-Heizkörper «LAVA® LITE»	6.9
Infrarot-Heizkörper «LAVA® 2.0»	6.10
«LAVA® GLAS 2.0 DYL» (Eigenes Design)	6.13
Natursteinheizkörper	6.14
Thermocassetten «HP»	6.17
Tischheizung «LAVA® DESK 2.0»	6.18
Mobile Infrarotheizung «LAVA® STAND»	6.18

Bezeichnung Code Beschreibung CHF/exkl. MWST



## Infrarot-Glasheizkörper «SOLARIS®»

Kompakt und stark mit einem Mehr an Leistung

Hochwertiger, eleganter Infrarot-Strahlungsheizkörper, zwei verbundene Glasscheiben, hinteres Glas mit eigentlicher Heizung, vordere Scheibe aus emailliertem Glas, gleichmässige Oberflächentemperaturen, hervorragende heiztechnische Eigenschaften, Wärmespeicherung. Das Gerät ist werkseitig für den Anschluss an einen externen, drahtgebundenen Thermostat vorbereitet und verfügt über 1,5m Anschlusskabel ohne Stecker. Über die angebaute PLUG & PLAY-Box, kann das Heizgerät ganz einfach mit einer integrierten Steuerung (VFN) oder mit einem Funkempfänger (VFD) bestückt werden.

Details finden Sie auf der Seite 6.4.

Schutzart: IP24  
Spannung: 230V  
Gerätetiefe montiert: 85 mm



## SOLARIS® – Horizontale Montage

Farbe: weiss (grünschimмер)

Code	Bezeichnung	Höhe	Länge	Leistung	Preis /Stk
Q-3320011	VFE-H63ER 450B	63 cm	50 cm	450W	1460.00
Q-3320006	VFE-H45ER 550B	45 cm	80 cm	550W	1520.00
Q-3320021	VFE-H63ER 750B	63 cm	75 cm	750W	1640.00
Q-3320001	VFE-H45ER1000B	45 cm	145 cm	1000W	1760.00
Q-3320031	VFE-H63ER1000B	63 cm	105 cm	1000W	1760.00
Q-3320041	VFE-H63ER1200B	63 cm	125 cm	1200W	1910.00
Q-3320051	VFE-H63ER1500B	63 cm	150 cm	1500W	2040.00

Farbe: extraweiss

Code	Bezeichnung	Höhe	Länge	Leistung	Preis /Stk
Q-3320911	VFE-H63ER 450BB	63 cm	50 cm	450W	1460.00
Q-3320906	VFE-H45ER 550BB	45 cm	80 cm	550W	1520.00
Q-3320921	VFE-H63ER 750BB	63 cm	75 cm	750W	1640.00
Q-3320901	VFE-H45ER1000BB	45 cm	145 cm	1000W	1760.00
Q-3320931	VFE-H63ER1000BB	63 cm	105 cm	1000W	1760.00
Q-3320941	VFE-H63ER1200BB	63 cm	125 cm	1200W	1910.00
Q-3320951	VFE-H63ER1500BB	63 cm	150 cm	1500W	2040.00

Farbe: beige

Code	Bezeichnung	Höhe	Länge	Leistung	Preis /Stk
Q-3320311	VFE-H63ER 450BE	63 cm	50 cm	450W	1460.00
Q-3320321	VFE-H63ER 750BE	63 cm	75 cm	750W	1640.00
Q-3320301	VFE-H45ER1000BE	45 cm	145 cm	1000W	1760.00
Q-3320331	VFE-H63ER1000BE	63 cm	105 cm	1000W	1760.00
Q-3320341	VFE-H63ER1200BE	63 cm	125 cm	1200W	1910.00
Q-3320351	VFE-H63ER1500BE	63 cm	150 cm	1500W	2040.00

Farbe: anthrazit

Code	Bezeichnung	Höhe	Länge	Leistung	Preis /Stk
Q-3320511	VFE-H63ER 450GA	63 cm	50 cm	450W	1460.00
Q-3320521	VFE-H63ER 750GA	63 cm	75 cm	750W	1640.00
Q-3320501	VFE-H45ER1000GA	45 cm	145 cm	1000W	1760.00
Q-3320531	VFE-H63ER1000GA	63 cm	105 cm	1000W	1760.00
Q-3320541	VFE-H63ER1200GA	63 cm	125 cm	1200W	1910.00
Q-3320551	VFE-H63ER1500GA	63 cm	150 cm	1500W	2040.00

Farbe: schwarz

Code	Bezeichnung	Höhe	Länge	Leistung	Preis /Stk
Q-3321011	VFE-H63ER 450N	63 cm	50 cm	450W	1460.00
Q-3321021	VFE-H63ER 750N	63 cm	75 cm	750W	1640.00
Q-3321001	VFE-H45ER1000N	45 cm	145 cm	1000W	1760.00
Q-3321031	VFE-H63ER1000N	63 cm	105 cm	1000W	1760.00
Q-3321041	VFE-H63ER1200N	63 cm	125 cm	1200W	1910.00
Q-3321051	VFE-H63ER1500N	63 cm	150 cm	1500W	2040.00

Bezeichnung	Code	Beschreibung	CHF/exkl. MWST	
	VFE-H45ER 550MI	Q-3320606	Farbe: Spiegel SOLARIS® Höhe = 45 cm Länge = 80 cm	550W 1520.00 /Stk
	VFE-H45ER1000MI	Q-3320601	SOLARIS® Höhe = 45 cm Länge = 145 cm	1000W 1760.00 /Stk
	VFE-H63ER1000MI	Q-3320631	SOLARIS® Höhe = 63 cm Länge = 105 cm	1000W 1760.00 /Stk
	VFE-H63ER1200MI	Q-3320641	SOLARIS® Höhe = 63 cm Länge = 125 cm	1200W 1910.00 /Stk
	VFE-H63ER1500MI	Q-3320651	SOLARIS® Höhe = 63 cm Länge = 150 cm	1500W 2040.00 /Stk
	VFE-H63ST 450BB	Q-3325911	Farbe: extraweiss matt SOLARIS® Höhe = 63 cm Länge = 50 cm	450W 1720.00 /Stk
	VFE-H45ST 550BB	Q-3325906	SOLARIS® Höhe = 45 cm Länge = 80 cm	550W 1800.00 /Stk
	VFE-H63ST 750BB	Q-3325921	SOLARIS® Höhe = 63 cm Länge = 75 cm	750W 1890.00 /Stk
	VFE-H45ST1000BB	Q-3325901	SOLARIS® Höhe = 45 cm Länge = 145 cm	1000W 2040.00 /Stk
	VFE-H63ST1000BB	Q-3325931	SOLARIS® Höhe = 63 cm Länge = 105 cm	1000W 2040.00 /Stk
	VFE-H63ST1200BB	Q-3325941	SOLARIS® Höhe = 63 cm Länge = 125 cm	1200W 2190.00 /Stk
	VFE-H63ST1500BB	Q-3325951	SOLARIS® Höhe = 63 cm Länge = 150 cm	1500W 2320.00 /Stk
	VFE-H63ST 450BE	Q-3325311	Farbe: beige matt SOLARIS® Höhe = 63 cm Länge = 50 cm	450W 1720.00 /Stk
	VFE-H63ST 750BE	Q-3325321	SOLARIS® Höhe = 63 cm Länge = 75 cm	750W 1890.00 /Stk
	VFE-H45ST1000BE	Q-3325301	SOLARIS® Höhe = 45 cm Länge = 145 cm	1000W 2040.00 /Stk
VFE-H63ST1000BE	Q-3325331	SOLARIS® Höhe = 63 cm Länge = 105 cm	1000W 2040.00 /Stk	
VFE-H63ST1200BE	Q-3325341	SOLARIS® Höhe = 63 cm Länge = 125 cm	1200W 2190.00 /Stk	
VFE-H63ST1500BE	Q-3325351	SOLARIS® Höhe = 63 cm Länge = 150 cm	1500W 2320.00 /Stk	
VFE-H63ST 450N	Q-3326011	Farbe: schwarz matt SOLARIS® Höhe = 63 cm Länge = 50 cm	450W 1720.00 /Stk	
VFE-H63ST 750N	Q-3326021	SOLARIS® Höhe = 63 cm Länge = 75 cm	750W 1890.00 /Stk	
VFE-H45ST1000N	Q-3326001	SOLARIS® Höhe = 45 cm Länge = 145 cm	1000W 2040.00 /Stk	
VFE-H63ST1000N	Q-3326031	SOLARIS® Höhe = 63 cm Länge = 105 cm	1000W 2040.00 /Stk	
VFE-H63ST1200N	Q-3326041	SOLARIS® Höhe = 63 cm Länge = 125 cm	1200W 2190.00 /Stk	
VFE-H63ST1500N	Q-3326051	SOLARIS® Höhe = 63 cm Länge = 150 cm	1500W 2320.00 /Stk	
<b>SOLARIS® – Vertikale Montage</b>				
	VFE-V45ER 550B	Q-3370006	Farbe: weiss (grünschimмер) SOLARIS® Höhe = 80 cm Länge = 45 cm	550W 1520.00 /Stk
	VFE-V45ER1000B	Q-3370001	SOLARIS® Höhe = 145 cm Länge = 45 cm	1000W 1760.00 /Stk
	VFE-V63ER1000B	Q-3370011	SOLARIS® Höhe = 105 cm Länge = 63 cm	1000W 1760.00 /Stk
	VFE-V63ER1200B	Q-3370021	SOLARIS® Höhe = 125 cm Länge = 63 cm	1200W 1910.00 /Stk
	VFE-V63ER1500B	Q-3370031	SOLARIS® Höhe = 150 cm Länge = 63 cm	1500W 2040.00 /Stk
	VFE-V45ER 550BB	Q-3370906	Farbe: extraweiss SOLARIS® Höhe = 80 cm Länge = 45 cm	550W 1520.00 /Stk
	VFE-V45ER1000BB	Q-3370901	SOLARIS® Höhe = 145 cm Länge = 45 cm	1000W 1760.00 /Stk
	VFE-V63ER1000BB	Q-3370911	SOLARIS® Höhe = 105 cm Länge = 63 cm	1000W 1760.00 /Stk
	VFE-V63ER1200BB	Q-3370921	SOLARIS® Höhe = 125 cm Länge = 63 cm	1200W 1910.00 /Stk
	VFE-V63ER1500BB	Q-3370931	SOLARIS® Höhe = 150 cm Länge = 63 cm	1500W 2040.00 /Stk
	VFE-V45ER1000BE	Q-3370301	Farbe: beige SOLARIS® Höhe = 145 cm Länge = 45 cm	1000W 1760.00 /Stk
	VFE-V63ER1000BE	Q-3370311	SOLARIS® Höhe = 105 cm Länge = 63 cm	1000W 1760.00 /Stk
	VFE-V63ER1200BE	Q-3370321	SOLARIS® Höhe = 125 cm Länge = 63 cm	1200W 1910.00 /Stk
	VFE-V63ER1500BE	Q-3370331	SOLARIS® Höhe = 150 cm Länge = 63 cm	1500W 2040.00 /Stk
	VFE-V45ER1000GA	Q-3370501	Farbe: anthrazit SOLARIS® Höhe = 145 cm Länge = 45 cm	1000W 1760.00 /Stk
VFE-V63ER1000GA	Q-3370511	SOLARIS® Höhe = 105 cm Länge = 63 cm	1000W 1760.00 /Stk	
VFE-V63ER1200GA	Q-3370521	SOLARIS® Höhe = 125 cm Länge = 63 cm	1200W 1910.00 /Stk	
VFE-V63ER1500GA	Q-3370531	SOLARIS® Höhe = 150 cm Länge = 63 cm	1500W 2040.00 /Stk	
VFE-V45ER1000N	Q-3371001	Farbe: schwarz SOLARIS® Höhe = 145 cm Länge = 45 cm	1000W 1760.00 /Stk	
VFE-V63ER1000N	Q-3371011	SOLARIS® Höhe = 105 cm Länge = 63 cm	1000W 1760.00 /Stk	
VFE-V63ER1200N	Q-3371021	SOLARIS® Höhe = 125 cm Länge = 63 cm	1200W 1910.00 /Stk	
VFE-V63ER1500N	Q-3371031	SOLARIS® Höhe = 150 cm Länge = 63 cm	1500W 2040.00 /Stk	

	Bezeichnung	Code	Beschreibung	CHF/exkl. MWST
			Farbe: Spiegel	
	VFE-V45ER 550MI	Q-3370606	SOLARIS® Höhe = 80cm Länge = 45cm	550W 1520.00 /Stk
	VFE-V45ER1000MI	Q-3370601	SOLARIS® Höhe = 145cm Länge = 45cm	1000W 1760.00 /Stk
	VFE-V63ER1000MI	Q-3370611	SOLARIS® Höhe = 105cm Länge = 63cm	1000W 1760.00 /Stk
	VFE-V63ER1200MI	Q-3370621	SOLARIS® Höhe = 125cm Länge = 63cm	1200W 1910.00 /Stk
	VFE-V63ER1500MI	Q-3370631	SOLARIS® Höhe = 150cm Länge = 63cm	1500W 2040.00 /Stk
			Farbe: extraweiss matt	
	VFE-V45ST 550BB	Q-3375906	SOLARIS® Höhe = 80cm Länge = 45cm	550W 1800.00 /Stk
	VFE-V45ST1000BB	Q-3375901	SOLARIS® Höhe = 145cm Länge = 45cm	1000W 2040.00 /Stk
	VFE-V63ST1000BB	Q-3375911	SOLARIS® Höhe = 105cm Länge = 63cm	1000W 2040.00 /Stk
	VFE-V63ST1200BB	Q-3375921	SOLARIS® Höhe = 125cm Länge = 63cm	1200W 2190.00 /Stk
	VFE-V63ST1500BB	Q-3375931	SOLARIS® Höhe = 150cm Länge = 63cm	1500W 2320.00 /Stk
			Farbe: beige matt	
	VFE-V45ST1000BE	Q-3375301	SOLARIS® Höhe = 145cm Länge = 45cm	1000W 2040.00 /Stk
	VFE-V63ST1000BE	Q-3375311	SOLARIS® Höhe = 105cm Länge = 63cm	1000W 2040.00 /Stk
VFE-V63ST1200BE	Q-3375321	SOLARIS® Höhe = 125cm Länge = 63cm	1200W 2190.00 /Stk	
VFE-V63ST1500BE	Q-3375331	SOLARIS® Höhe = 150cm Länge = 63cm	1500W 2320.00 /Stk	
		Farbe: schwarz matt		
VFE-V45ST1000N	Q-3376001	SOLARIS® Höhe = 145cm Länge = 45cm	1000W 2040.00 /Stk	
VFE-V63ST1000N	Q-3376011	SOLARIS® Höhe = 105cm Länge = 63cm	1000W 2040.00 /Stk	
VFE-V63ST1200N	Q-3376021	SOLARIS® Höhe = 125cm Länge = 63cm	1200W 2190.00 /Stk	
VFE-V63ST1500N	Q-3376031	SOLARIS® Höhe = 150cm Länge = 63cm	1500W 2320.00 /Stk	
	VFD	Y-3390512	<b>Steuerungsvariante 1: Externe Funksteuerung</b> Funkempfänger VFD zu Infrarot-Glasheizkörper SOLARIS® Zur Montage hinten am Heizkörper. Elektrisches Schnellverbindungssystem. Ermöglicht die Ansteuerung des Heizkörpers z.B. mit dem Funkthermostat SKY-RFU-02. Schutzart: IP20 Schaltstrom: 16A/230V	160.00 /Stk
		SKY-RFU-02	Y-1921921	AP-Funk-Raumthermostat (Sender) SKY-RFU-02 Mit programmierbarer Schaltuhr, kann Signale an einen oder mehrere Funkempfänger VFD/LAVA®-F oder SKY-E-03 senden, grosses Display, Selbstlernfunktion, Anzeige von Soll- oder Istwert, Drehknopf für die Funktionen: Aus, Frostschutz, Absenkung, Automat, Komforttemperatur, Zeiteinstellung, Programmierung. Lieferung inkl. Batterien (2 x Micro AAA, 1,5V). Einstellbereich: 5–30 °C Abmessungen: 135 x 81 x 22 mm Reichweite: ca. 100–300 m in hindernisfreier Umgebung
	VFD	Y-3390512	<b>Steuerungsvariante 2: Externe Funksteuerung mit Hausautomationssystem/App-Steuerung</b> Funkempfänger VFD zu Infrarot-Glasheizkörper SOLARIS® Zur Montage hinten am Heizkörper.	160.00 /Stk
		Astrum 5101	Y-1975000	AP-Funk-Raumthermostat (Sender) ASTRUM 5101 Zum Aufstellen oder für Wandmontage, kann Signale an mehrere Funkempfänger VFD, LAVA®-F oder SKY-E-03 senden. In Kombination mit der Steuerzentrale ASTRUM HOME / PRO, mit Zeitprogrammen erweiterbar und aus der Ferne steuerbar. Lieferung inkl. Batterien (2 x Micro AAA, 1,5V). Einstellbereich: 10–30 °C Reichweite: ca. 100–300 m in hindernisfreier Umgebung

Ⓞ Erweiterbar mit ASTRUM Hausautomation Kapitel 16

	Bezeichnung	Code	Beschreibung	CHF/exkl. MWST
	Astrum Home	Y-1975236	Steuerzentrale ASTRUM HOME Bidirektionale Schnittstelle zum Anschluss an einen UPnP-fähigen WLAN-Router über ein mitgeliefertes Ethernet-Kabel. Ermöglicht die Steuerung und Überwachung der gesamten ASTRUM-Haustechnik von zu Hause aus oder von unterwegs, über Tablet oder Smartphone, Multiobjektverwaltung, kostenlose TYDOM-App für iOS und Android.	290.00 /Stk
	VFN	F-3390501	<b>Steuerungsvariante 3 Integrierter Raumthermostat mit Hausautomationssystem/App-Steuerung</b> Integrierter Thermostat VFN zu Infrarot-Glasheizkörper SOLARIS® Zur Montage hinten am Infrarot-Heizkörper. Elektrisches Schnellverbindungssystem. Ermöglicht die Veränderung der Soll-Raumtemperatur über Tasten seitlich am Gerät. Mit Digitalanzeige der aktuellen Raumtemperatur. Über eine kostenlose App, in Verbindung mit dem optionalen VFN-Gateway, kann der SOLARIS® u.a. über ein Wochen-Zeitprogramm gesteuert werden. Einstellbereich: 7–30 °C Schutzart: IP24	160.00 /Stk
	VFN-Gateway	F-1975260	Internet-Modul VFN-Gateway In Verbindung mit einem WLAN-Router, ermöglicht das Gerät die Kommunikation zwischen der kostenlosen App (Android/iOS) und dem Raumthermostat VFN. Dadurch lassen sich ein oder mehrere SOLARIS® mit VFN-Modul ganz einfach über Smartphone/Tablet steuern. Bei entsprechendem Router auch von unterwegs.	450.00 /Stk
	eTOUCH eco+ V2	F-1976003	<b>Steuerungsvariante 4 Externer Raumthermostat (Drahtgebunden)</b> UP-Universal-Thermostat eTOUCH ECO+ V2 Kann als Bodenthermostat, Raumthermostat, Kombithermostat oder als Taktregler verwendet werden. Editierbare Programme (Wohnung, Büro, Timer), Farbdisplay, einfache Menüführung, Selbstlernfunktion, Temperatursturerkennung, Steuereingang für externe Schaltuhr, Anzeige Energieverbrauch, mit vielen gängigen Temperaturfühlern kompatibel. Lieferung inkl. 3 m Temperaturfühler NTC-10K-3. Schutzart: IP21 Gangreserve: 36 h Einstellbereich: 5–35 °C Schaltstrom: 16 A (1 NO)	220.00 /Stk
<p>① Weitere Raumthermostaten finden Sie ab Seite 15.2</p>				
<p><b>Handtuchbügel</b> Alle vertikalen Modelle können mit bis zu 3 glänzend verchromten Handtuchbügeln bestückt werden. Das Basis-Set beinhaltet die Montageplatte und 2 Handtuchbügel. Das Erweiterungs-Set enthält einen zusätzlichen Handtuchbügel zur Befestigung an der Montageplatte aus dem Basis-Set.</p>				
	BARSERV45	Q-3390060	Handtuchbügel Basis-Set für Modelle 45 cm Inkl. Montageplatte und 2 verchromte Handtuchbügel.	380.00 /Stk
	BARSERV45ADD	Q-3390061	Handtuchbügel Erweiterungs-Set für Modelle 45 cm Inkl. 1 verchromter Handtuchbügel zur Befestigung auf Montageplatte aus dem Basis-Set.	155.00 /Stk
	BARSERV63	Q-3390070	Handtuchbügel Basis-Set für Modelle 63 cm Inkl. Montageplatte und 2 verchromte Handtuchbügel	410.00 /Stk
	BARSERV63ADD	Q-3390071	Handtuchbügel Erweiterungs-Set für Modelle 63 cm Inkl. 1 verchromter Handtuchbügel zur Befestigung auf Montageplatte aus dem Basis-Set.	160.00 /Stk

Bezeichnung Code Beschreibung CHF/exkl. MWST



## Infrarot-Flachheizkörper «LAVA® BASIC»

900 – 1000W/m<sup>2</sup> – Wand- und Deckenmontage

Dünner Infrarot-Flachheizkörper für Deckenmontage (Modelle 350W und 750W passen auch in Odenwald-Rasterdecke 62,5×62,5 cm) und für horizontale- oder vertikale Wandmontage. Stahlblechgehäuse mit leichter Oberflächenstruktur, welche die Abstrahlfläche und somit die Wirkung der Infrarotstrahlung verstärkt.

Anschlusskabel: 1,2m mit Stecker Typ 12  
 Schutzart: IP21  
 Schutzklasse: I  
 Spannung: 230V  
 Gerätetiefe: 20mm  
 Gerätetiefe montiert: 55mm



## LAVA® BASIC-R (Nicht für Deckenmontage geeignet)

Mit integriertem Thermostat

Farbe: weiss (RAL 9016)  
 Schalter: Aus/60–70°C/85–95°C  
 Einstellbereich Thermostat: 5–35°C

LAVA-BASIC-350R	Q-3452003	LAVA® BASIC-350R	62,0× 62,0 cm	350W	730.00 /Stk
LAVA-BASIC-500R	Q-3452005	LAVA® BASIC-500R	62,0× 90,0 cm	500W	860.00 /Stk
LAVA-BASIC-740R	Q-3452006	LAVA® BASIC-740R	90,0× 90,0 cm	700W	970.00 /Stk
LAVA-BASIC-750R	Q-3452007	LAVA® BASIC-750R	62,0× 124,5 cm	750W	1040.00 /Stk
LAVA-BASIC-1000R	Q-3452010	LAVA® BASIC-1000R	62,0× 160,0 cm	1000W	1140.00 /Stk

eNEXHO-NT F-1975235 Optionale Schnittstelle eNEXHO-NT 450.00 /Stk

Zum Anschluss an einen entsprechenden WLAN-Router. Ermöglicht die Steuerung der LAVA® BASIC-R per Tablet/ Smartphone mittels kostenloser eNEXHO App.

## LAVA® BASIC

Ohne Thermostat

Farbe: weiss (RAL 9016)

LAVA-BASIC-350	Q-3452103	LAVA® BASIC-350	62,0× 62,0 cm	350W	500.00 /Stk
LAVA-BASIC-500	Q-3452105	LAVA® BASIC-500	62,0× 90,0 cm	500W	540.00 /Stk
LAVA-BASIC-740	Q-3452106	LAVA® BASIC-740	90,0× 90,0 cm	700W	650.00 /Stk
LAVA-BASIC-750	Q-3452107	LAVA® BASIC-750	62,0× 124,5 cm	750W	660.00 /Stk
LAVA-BASIC-1000	Q-3452110	LAVA® BASIC-1000	62,0× 160,0 cm	1000W	810.00 /Stk
LAVA-BASIC-1500	Q-3452115	LAVA® BASIC-1500*	124,5× 124,5 cm	1500W	1360.00 /Stk

\*LAVA® BASIC 1500 ist nur für die Deckenmontage erlaubt

① Passende Raumthermostate finden Sie ab Seite 15.2

## LAVA® BASIC RAL

Ohne Thermostat

Farbe: gemäss Farb-Palette 2a Seite 8.16

L-BASIC-350-RAL	Q-3452303	LAVA® BASIC-350 RAL	62,0× 62,0 cm	350W	890.00 /Stk
L-BASIC-500-RAL	Q-3452305	LAVA® BASIC-500 RAL	62,0× 90,0 cm	500W	990.00 /Stk
L-BASIC-750-RAL	Q-3452307	LAVA® BASIC-750 RAL	62,0× 124,5 cm	750W	1220.00 /Stk
L-BASIC-1000-RAL	Q-3452310	LAVA® BASIC-1000 RAL	62,0× 160,0 cm	1000W	1380.00 /Stk

① Passende Raumthermostate finden Sie ab Seite 15.2

## LAVA® BASIC-F

Mit integriertem Funkempfänger

Farbe: weiss (RAL 9016)

LAVA-BASIC-350F	Q-3452203	LAVA® BASIC-350F	62,0× 62,0 cm	350W	710.00 /Stk
LAVA-BASIC-500F	Q-3452205	LAVA® BASIC-500F	62,0× 90,0 cm	500W	750.00 /Stk
LAVA-BASIC-740F	Q-3452206	LAVA® BASIC-740F	90,0× 90,0 cm	700W	860.00 /Stk
LAVA-BASIC-750F	Q-3452207	LAVA® BASIC-750F	62,0× 124,5 cm	750W	870.00 /Stk
LAVA-BASIC-1000F	Q-3452210	LAVA® BASIC-1000F	62,0× 160,0 cm	1000W	1020.00 /Stk
LAVA-BASIC-1500F	Q-3452215	LAVA® BASIC-1500F*	124,5× 124,5 cm	1500W	1570.00 /Stk

\*LAVA® BASIC 1500F ist nur für die Deckenmontage erlaubt



	Bezeichnung	Code	Beschreibung	CHF/exkl. MWST
	SKY-RFU-02	Y-1921921	<p><b>Funkthermostat zu LAVA® BASIC-F</b></p> <p>AP-Funk-Raumthermostat (Sender) SKY-RFU-02 Mit programmierbarer Schaltuhr, grosses Display, Selbstlernfunktion, Anzeige von Soll- oder Istwert, Drehknopf für die Funktionen: Aus, Frostschutz, Absenkung, Automat, Komforttemperatur, Zeiteinstellung, Programmierung. Lieferung inkl. Batterien (2×Micro AAA, 1,5V).</p> <p>Einstellbereich: 5–30°C Abmessungen: 135 × 81 × 22 mm Reichweite: ca. 100–300 m in hindernisfreier Umgebung</p>	160.00 /Stk
	Standfuss-1-LAVA	F-3459965	<p><b>Standfuss</b></p> <p>Standfuss zu LAVA® BASIC Bis zu 2 LAVA® 350, 500, 750 oder 1000W waagrecht montierbar.</p>	340.00 /Stk
			<p><b>LAVA®-LED</b></p> <p><b>Effiziente LED-Beleuchtung zu LAVA® BASIC</b></p> <p>Zubehör für LAVA® BASIC zur Beleuchtung von Räumen, Arbeitsplätzen, aber auch als Effektbeleuchtung. Bestehend aus zwei weissen Aluminiumprofilen mit opaler Plexiglasabdeckung (2,4 × 2,3 cm) für optimale Lichtstreuung. Die Profile werden an den längeren Seiten des Heizkörpers befestigt. Die Steuerung erfolgt unabhängig von der Infrarotheizung. Lieferung inkl. Transformator.</p> <p>Mit dem optionalem Dimm-Modul können die LED-Lichtbalken entweder drahtgebunden mittels Wandtaster oder mit dem Funk-Handsender LAVA®-FHS-LED gedimmt werden.</p> <p>Spannung: 24V DC Schutzart Trafo: IP20 Abstrahlwinkel: 110° Lebensdauer: ca. 60'000 h</p>	
	LAVA-LED- 350-WW Q-3452803 LAVA-LED- 500-WW Q-3452805 LAVA-LED- 750-WW Q-3452807 LAVA-LED-1000-WW Q-3452810		<p><b>LAVA®-LED (2700K – Warmweiss) IP40</b></p> <p>LED zu BASIC 350 2160 Lumen Länge = 62,0 cm 29W 490.00 /Set LED zu BASIC 500 3240 Lumen Länge = 90,0 cm 43W 550.00 /Set LED zu BASIC 750 4320 Lumen Länge = 124,5 cm 57W 790.00 /Set LED zu BASIC 1000 5760 Lumen Länge = 160,0 cm 76W 830.00 /Set</p>	
	LAVA-LED- 350-OF Q-3452913 LAVA-LED- 500-OF Q-3452915 LAVA-LED- 750-OF Q-3452917 LAVA-LED-1000-OF Q-3452920		<p><b>LAVA®-LED (4000K – OFFICE-Neutralweiss) IP54</b></p> <p>LED zu BASIC 350 3340 Lumen Länge = 62,0 cm 27W 590.00 /Set LED zu BASIC 500 5020 Lumen Länge = 90,0 cm 40W 640.00 /Set LED zu BASIC 750 6700 Lumen Länge = 124,5 cm 53W 800.00 /Set LED zu BASIC 1000 8920 Lumen Länge = 160,0 cm 70W 930.00 /Set</p>	
	LAVA-DIMM-LED	Q-3452990	<p><b>Dimmer (optional)</b></p> <p>Dimmer für alle LAVA®-LED Ansteuerbar über drahtgebundenen Taster oder Funk-Handsender LAVA®-FHS-LED.</p>	110.00 /Stk
	LAVA-FHS-LED	Q-3452991	Funk-Handsender zu LED-Dimmer	75.00 /Stk

Bezeichnung Code Beschreibung CHF/exkl. MWST



## Einbau-Infrarot-Heizkörper «LAVA® FRAME»

900–1000W/m<sup>2</sup> – Wand- und Deckenmontage

Infrarot-Heizkörper für flächenbündigen Einbau in die Wand oder Decke. Sorgt für diskrete und unauffällige Platzierung des Heizkörpers.

Einfache Montage durch Einbaurahmen mit Easy-Click System, kann horizontal oder vertikal montiert werden, Stahlblechgehäuse mit leichter Oberflächenstruktur, hohe Strahlungswirkung, Lieferung inkl. Rahmen, Steuerung über externen Raumthermostat.

Farbe: weiss (RAL 9016)  
Anschlusskabel: 1 m ohne Stecker  
Schutzart: IP21  
Schutzklasse: I  
Oberflächentemperatur: max. 120 °C  
Spannung: 230V  
Gerätetiefe: 22 mm  
Einbautiefe: 75 mm  
Höhe: 62 cm



LAVA-FRAME- 350 Q-3452703	LAVA® FRAME-350	62 × 62 cm	350W	1040.00 /Stk
LAVA-FRAME- 500 Q-3452705	LAVA® FRAME-500	62 × 90 cm	500W	1175.00 /Stk
LAVA-FRAME- 740 Q-3452706	LAVA® FRAME-740	90 × 90 cm	700W	1330.00 /Stk
LAVA-FRAME- 750 Q-3452707	LAVA® FRAME-750	62 × 124 cm	750W	1350.00 /Stk
	Einbaumass:	635 × 1260 × 75 mm		

④ Passende Raumthermostaten finden Sie ab Seite 15.2



## Infrarot-Heizkörper «LAVA® ARCUS»

1100W/m<sup>2</sup> – Der Runde für Decke und Wand

Der LAVA® ARCUS eignet sich sowohl zur Beheizung von Wohnräumen als auch für Büros und kann an der Wand oder an der Decke montiert werden. LAVA® ARCUS ist eine runde Infrarotheizung mit 74,5 cm Durchmesser, die durch ihre zeitlose Ästhetik besticht und sich harmonisch in jedes Raumkonzept einfügt.

Aufgrund der runden, konvexen Form erzielt die Infrarotheizung eine maximale Strahlungsabdeckung im Raum und sorgt so für eine gleichmässige Wärmeverteilung.

Heizkörper mit rahmenloser Aluminiumfront, Überhitzungsschutz, inkl. 1 m Anschlusskabel, ohne Stecker.





Steuerung über externen Raumthermostat.

Schutzart: IP21  
Schutzklasse: I  
Spannung: 230V  
Oberfläche: strukturiert  
Farbe: weiss (RAL 9016)  
Geräte-/Montagetiefe: 60/80 mm

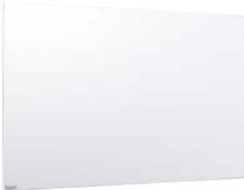
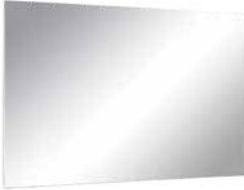

L-ARCUS-ST-500W Q-3459605	LAVA® ARCUS verkehrssweis	ø 74,5 cm	500W	1020.00 /Stk
---------------------------	---------------------------	-----------	------	--------------

④ Passende Raumthermostaten finden Sie ab Seite 15.2

Bezeichnung	Code	Beschreibung	CHF/exkl. MWST
		<p><b>Infrarot-Heizkörper «LAVA® LITE»</b> 750–900W/m<sup>2</sup> – Der Extradünne</p> <p>Der LAVA® LITE Design-Infrarot-Heizkörper ist für Leute entwickelt worden, welche verstärkt auf ästhetische Aspekte wert legen. Deshalb ist das Gerät extra dünn konstruiert, verfügt aber trotzdem über eine rückseitige Isolation, so dass die Infrarotwärme komplett nach vorne in den Raum abgestrahlt wird. Das Gerät kann horizontal oder vertikal an die Wand montiert werden. Das 6 mm starke Spezialglas sowie die eingebauten Temperaturbegrenzer, gewährleisten jederzeit maximale Sicherheit. Heizkörper mit rahmenloser Glasfront, Überhitzungsschutz, inkl. 1 m Anschlusskabel, ohne Stecker. Steuerung über externen Raumthermostat.</p> <p>Schutzart: IP55 Schutzklasse: I Spannung: 230V Geräte-/Montagetiefe: 13/33mm</p>	
	<p>L-LITE-GL-240PW Q-3453602 L-LITE-GL-450PW Q-3453604 L-LITE-GL-700PW Q-3453607 L-LITE-GL-900PW Q-3453609</p>	<p><b>LAVA® LITE (Glas, Reinweiss)</b> Farbe: Reinweiss</p> <p>LAVA® LITE reinweiss 63 × 50cm 240W 480.00 /Stk LAVA® LITE reinweiss 63 × 90cm 450W 630.00 /Stk LAVA® LITE reinweiss 63 × 130cm 700W 840.00 /Stk LAVA® LITE reinweiss 63 × 160cm 900W 990.00 /Stk</p>	
	<p>L-LITE-GL-240MR Q-3453702 L-LITE-GL-450MR Q-3453704 L-LITE-GL-700MR Q-3453707 L-LITE-GL-900MR Q-3453709</p>	<p><b>LAVA® LITE (Glas, Spiegel)</b> Farbe: Spiegel</p> <p>LAVA® LITE Spiegel 63 × 50cm 240W 570.00 /Stk LAVA® LITE Spiegel 63 × 90cm 450W 750.00 /Stk LAVA® LITE Spiegel 63 × 130cm 700W 1000.00 /Stk LAVA® LITE Spiegel 63 × 160cm 900W 1210.00 /Stk</p>	
	eTOUCH eco+ V2 F-1976003	<p><b>Externer Raumthermostaten (Drahtgebunden)</b> UP-Universal-Thermostat eTOUCH ECO+ V2 Kann als Bodenthermostat, Raumthermostat, Kombithermostat oder als Taktregler verwendet werden. Editierbare Programme (Wohnung, Büro, Timer), Farbdisplay, einfache Menüführung, Selbstlernfunktion, Temperatursturzerkennung, Steuereingang für externe Schaltuhr, Anzeige Energieverbrauch, mit vielen gängigen Temperaturfühlern kompatibel. Lieferung inkl. 3m Temperaturfühler NTC-10K-3.</p> <p>Gangreserve: 36h Einstellbereich: 5–35 °C Schaltstrom: 16A (1 NO)</p>	220.00 /Stk
	Astrum 5101 Y-1975000	<p><b>Externer Raumthermostat (Funk)</b> AP-Funk-Raumthermostat (Sender) ASTRUM 5101 Zum Aufstellen oder für Wandmontage, kann Signale an mehrere Funkempfänger (ASTRUM 4890) senden, Zeitschalt-Funktionen über App in Verbindung mit der Steuerzentrale ASTRUM HOME/PRO möglich, Lieferung inkl. Batterien.</p> <p>Einstellbereich: 10–30 °C Reichweite: ca. 100–300m in hindernisfreier Umgebung</p> <p>Batterien: 2 × Micro AAA (LR03), 1,5V</p>	150.00 /Stk
	Astrum 4890 Y-1975010	<p>UP-Funkempfänger ASTRUM 4890 Zur Steuerung einer Elektroheizung über den Raumthermostat ASTRUM 5101 bzw. über eine kostenlose App. Einbau in UP-Einlasskästen, Phaseneingang zur Absenkesteuerung über Zeitschaltuhr.</p> <p>Grösse (L × B × T): 50 × 47 × 33mm Betriebstemperatur: -5–35 °C Schaltstrom: 10A/230V</p>	150.00 /Stk

① Weitere Raumthermostaten finden Sie ab Seite 15.2

Bezeichnung

Code

Beschreibung

CHF/exkl. MWST



## Infrarot-Heizkörper «LAVA® 2.0»

800– 1000W/m<sup>2</sup> – Der Vielfältige mit PLUG & PLAY-System

Eleganter Infrarot-Strahlungsheizkörper zur Beheizung von Innenräumen, erhältlich mit Stahl-, Glas-, Keramik- oder Feinsteinfront.

Horizontale- und vertikale Wandmontage möglich, nur Deckenmontage der Modelle LAVA® GLAS 2.0 (reinweiss oder spiegel) mit werkseitigem Sicherheits-Set LAVA®-DM-SYS.

Ein-/Ausschalter, inkl. 1 m Anschlusskabel mit Stecker Typ 12.

Jeder LAVA® 2.0 verfügt über das LAVA®-PLUG & PLAY-System. Dadurch lässt sich die Infrarotheizung ganz einfach mit einer integrierten Steuerung (LAVA®-R), einem Timer (LAVA®-T) oder mit einem Funkempfänger (LAVA®-F) bestücken.

Natürlich kann der Heizkörper auch über einen externen drahtgebundenen Thermostat gesteuert werden.

Schutzart: IPX4

Schutzklasse: I

Spannung: 230V



### LAVA® STEEL 2.0 (Stahlblech, weiss)

Farbe: weiss (RAL 9016)

Geräte-/Montagetiefe: 26/57 mm

Bezeichnung	Code	Beschreibung	Leistung	Preis /Stk
LAVA2-ST- 250W	Q-3454302	LAVA® STEEL 2.0 weiss 63 x 50 cm	250W	590.00 /Stk
LAVA2-ST- 500W	Q-3454305	LAVA® STEEL 2.0 weiss 63 x 90 cm	500W	720.00 /Stk
LAVA2-ST- 750W	Q-3454307	LAVA® STEEL 2.0 weiss 63 x 130 cm	750W	890.00 /Stk
LAVA2-ST-1000W	Q-3454310	LAVA® STEEL 2.0 weiss 63 x 160 cm	1000W	1070.00 /Stk

### LAVA® GLAS 2.0 (Glas, reinweiss)\*

Farbe: reinweiss

Geräte-/Montagetiefe: 30/61 mm

Bezeichnung	Code	Beschreibung	Leistung	Preis /Stk
LAVA2-GL- 250PW	Q-3453502	LAVA® GLAS 2.0 reinweiss 63 x 50 cm	250W	690.00 /Stk
LAVA2-GL- 500PW	Q-3453505	LAVA® GLAS 2.0 reinweiss 63 x 90 cm	500W	800.00 /Stk
LAVA2-GL- 600PW	Q-3453506	LAVA® GLAS 2.0 reinweiss 50 x 130 cm	600W	960.00 /Stk
LAVA2-GL- 750PW	Q-3453507	LAVA® GLAS 2.0 reinweiss 63 x 130 cm	750W	1100.00 /Stk
LAVA2-GL- 800PW	Q-3453508	LAVA® GLAS 2.0 reinweiss 50 x 160 cm	800W	1160.00 /Stk
LAVA2-GL-1000PW	Q-3453510	LAVA® GLAS 2.0 reinweiss 63 x 160 cm	1000W	1290.00 /Stk

### LAVA® GLAS 2.0 (Glas, Spiegel)\*

Farbe: Spiegel

Geräte-/Montagetiefe: 30/61 mm

Bezeichnung	Code	Beschreibung	Leistung	Preis /Stk
LAVA2-GL- 250MR	Q-3453302	LAVA® GLAS 2.0 Spiegel 63 x 50 cm	250W	980.00 /Stk
LAVA2-GL- 500MR	Q-3453305	LAVA® GLAS 2.0 Spiegel 63 x 90 cm	500W	1250.00 /Stk
LAVA2-GL- 600MR	Q-3453306	LAVA® GLAS 2.0 Spiegel 50 x 130 cm	600W	1500.00 /Stk
LAVA2-GL- 750MR	Q-3453307	LAVA® GLAS 2.0 Spiegel 63 x 130 cm	750W	1600.00 /Stk
LAVA2-GL- 800MR	Q-3453308	LAVA® GLAS 2.0 Spiegel 50 x 160 cm	800W	1870.00 /Stk
LAVA2-GL-1000MR	Q-3453310	LAVA® GLAS 2.0 Spiegel 63 x 160 cm	1000W	1990.00 /Stk

### LAVA® CERAMIC 2.0 (Keramik, Calacatta)

Farbe: Calacatta

Geräte-/Montagetiefe: 30/61 mm

Bezeichnung	Code	Beschreibung	Leistung	Preis /Stk
LAVA2-CR- 250CL	Q-3454002	LAVA® Ceramic 2.0 Calacatta 63 x 50 cm	250W	1090.00 /Stk
LAVA2-CR- 500CL	Q-3454005	LAVA® Ceramic 2.0 Calacatta 63 x 90 cm	500W	1360.00 /Stk
LAVA2-CR- 750CL	Q-3454007	LAVA® Ceramic 2.0 Calacatta 63 x 130 cm	750W	1690.00 /Stk
LAVA2-CR-1000CL	Q-3454010	LAVA® Ceramic 2.0 Calacatta 63 x 160 cm	1000W	1950.00 /Stk

### LAVA® STONE 2.0 (Feinstein, strukturgrau)

Farbe: strukturgrau

Geräte-/Montagetiefe: 30/61 mm

Bezeichnung	Code	Beschreibung	Leistung	Preis /Stk
LAVA2-STO- 250G	Q-3454402	LAVA® STONE 2.0 strukturgrau 63 x 50 cm	250W	850.00 /Stk
LAVA2-STO- 500G	Q-3454405	LAVA® STONE 2.0 strukturgrau 63 x 90 cm	500W	1380.00 /Stk
LAVA2-STO- 750G	Q-3454407	LAVA® STONE 2.0 strukturgrau 63 x 130 cm	750W	1670.00 /Stk
LAVA2-STO-1000G	Q-3454410	LAVA® STONE 2.0 strukturgrau 63 x 160 cm	1000W	1700.00 /Stk

\* Deckenmontage möglich für Modelle LAVA® GLAS 2.0 mit Sicherheits-Set LAVA-DM-SYS Seite 6.11

	Bezeichnung	Code	Beschreibung	CHF/exkl. MWST
	LAVA-DM-SYS	Q-3459900	<p><b>Deckenmontage</b>                      Jeder LAVA® GLAS 2.0 kann mit nachstehendem Sicherheits-Set auch an der Decke montiert werden.                      Sicherheits-Set für Deckenmontage                      4 Sicherheitslaschen aus Edelstahl, werkseitig montiert am Gehäuse des LAVA® GLAS 2.0.</p>	140.00 /Stk
	Standfuss-1-LAVA	F-3459965	<p><b>Standfuss</b>                      Standfuss zu LAVA®                      Bis zu 2 LAVA®-500, LAVA®-750, LAVA®-1000, waagrecht montierbar.</p>	340.00 /Stk
	LAVA-F	F-1921980	<p><b>Steuerungsvariante 1:</b>  <b>Externe Funksteuerung für «LAVA® 2.0»</b>                      Funkempfänger LAVA®-F (LAVA®-PLUG &amp; PLAY kompatibel)                      Einfache Aufrüstung des LAVA® 2.0 mit einem Funkempfänger.                      Schutzart: IP20                      Schaltstrom: 16A/230V</p>	150.00 /Stk
	SKY-RFU-02	Y-1921921	<p>AP-Funk-Raumthermostat (Sender) SKY-RFU-02                      Mit programmierbarer Schaltuhr, kann Signale an einen oder mehrere Funkempfänger LAVA®-F oder SKY-E-03 senden, grosses Display, Selbstlernfunktion, Anzeige von Soll- oder Istwert, Drehknopf für die Funktionen: Aus, Frostschutz, Absenkung, Automat, Komforttemperatur, Zeiteinstellung, Programmierung. Lieferung inkl. Batterien (2 x Micro AAA, 1,5V).                      Einstellbereich: 5–30 °C                      Abmessungen: 135 x 81 x 22 mm                      Reichweite: ca. 100–300 m                      in hindernisfreier Umgebung</p>	160.00 /Stk
① Erweiterbar mit Hausautomatisierung ASTRUM Seite 15.10				
	LAVA-F	F-1921980	<p><b>Steuerungsvariante 2:</b>  <b>Externe Funksteuerung für «LAVA® 2.0» mit Hausautomationssystem/App-Steuerung</b>                      Funkempfänger LAVA®-F (LAVA®-PLUG &amp; PLAY kompatibel)                      Einfache Aufrüstung des LAVA® 2.0 mit einem Funkempfänger.                      Schutzart: IP20                      Schaltstrom: 16A/230V</p>	150.00 /Stk
	Astrum 5101	Y-1975000	<p>AP-Funk-Raumthermostat (Sender) ASTRUM 5101                      Zum Aufstellen oder für Wandmontage, kann Signale an mehrere Funkempfänger LAVA®-F oder SKY-E-03 senden. In Kombination mit der Steuerzentrale ASTRUM HOME/PRO mit Zeitprogrammen erweiterbar und aus der Ferne steuerbar.                      Lieferung inkl. Batterien (2 x Micro AAA, 1,5V).                      Einstellbereich: 10–30 °C                      Reichweite: ca. 100–300 m                      in hindernisfreier Umgebung</p>	150.00 /Stk
	Astrum Home	Y-1975236	<p>Steuerzentrale ASTRUM HOME                      Bidirektionale Schnittstelle zum Anschluss an einen UPnP-fähigen WLAN-Router über ein mitgeliefertes Ethernet-Kabel.                      Ermöglicht die Steuerung und Überwachung der gesamten ASTRUM-Haustechnik von zu Hause aus oder von unterwegs, über Tablet oder Smartphone, Multiobjektverwaltung, kostenlose TYDOM-App für iOS und Android.</p>	290.00 /Stk

Bezeichnung	Code	Beschreibung	CHF/exkl. MWST	
	LAVA-R	F-1921985	<p><b>Steuerungsvariante 3</b>  <b>Integrierte Steuerung für «LAVA® 2.0»</b>                      Thermostat LAVA®-R für PLUG &amp; PLAY-System LAVA® 2.0                      Dadurch ist die Steuerung direkt am LAVA® 2.0 möglich,                      Ein/Aus-Funktion, 2 Heizstufen. In Kombination mit der                      Schnittstelle eNEXHO-NT mit Zeitprogrammen erweiterbar                      und aus der Ferne steuerbar.                      Einstellbereich: 0–35 °C                      Schutzart: IP24                      Schaltstrom: 16 A/230V</p>	230.00 /Stk
	eNEXHO-NT	F-1975235	<p>Schnittstelle eNEXHO-NT                      Zum Anschluss an einen entsprechenden WLAN-Router.                      Ermöglicht die Steuerung und Überwachung der gesamten                      eNEXHO-Haustechnik (z.B. LAVA®-R) von zu Hause aus oder                      von unterwegs, über Tablet oder Smartphone. Kostenlose                      App für iOS und Android erhältlich.</p>	450.00 /Stk
	eTOUCH eco+ V2	F-1976003	<p><b>Steuerungsvariante 4</b>  <b>Externer Raumthermostat (Drahtgebunden)</b>                      UP-Universal-Thermostat eTOUCH ECO+ V2                      Kann als Bodenthermostat, Raumthermostat, Kombi-                      thermostat oder als Taktregler verwendet werden.                      Editierbare Programme (Wohnung, Büro, Timer), Farbdisplay,                      einfache Menüführung, Selbstlernfunktion, Temperatur-                      sturzerkennung, Steuereingang für externe Schaltuhr,                      Anzeige Energieverbrauch, mit vielen gängigen Temperatur-                      fühlern kompatibel.                      Lieferung inkl. 3m Temperaturfühler NTC-10K-3.                      Schutzart: IP21                      Gangreserve: 36h                      Einstellbereich: 5–35 °C                      Schaltstrom: 16A (1 NO)</p>	220.00 /Stk

④ Weitere Raumthermostaten finden Sie ab Seite 15.2

Bezeichnung Code Beschreibung CHF/exkl. MWST



**LAVA® GLAS 2.0 DESIGN YOUR LAVA®**

Gestalten Sie Ihren individuellen LAVA®

LAVA® DYL bietet die Möglichkeit der individuellen Gestaltung des LAVA® GLAS 2.0. Wir drucken Ihr Wunschmotiv – egal ob Ferienfotos, Logos, Landschaften usw. Horizontale- und vertikale Wandmontage möglich, nicht für Deckenmontage geeignet. Ein-/Ausschalter, inkl. 1 m Anschlusskabel mit Stecker Typ 12. Verfügt über das LAVA®-PLUG & PLAY-System. Dadurch lässt sich der Heizkörper ganz einfach mit einer integrierten Steuerung (LAVA®-R) oder mit einem Funkempfänger (LAVA®-F) aufrüsten.



Schutzart: IPX4  
 Schutzklasse: I  
 Spannung: 230V  
 Farbe/Design: nach Ihrem Wunsch  
 Geräte-/Montagetiefe: 30/61 mm



LAVA2-GL-180DYL	Q-3453402	LAVA® GLAS 2.0 DYL	63 x 50cm	180W	1110.00 /Stk
LAVA2-GL-350DYL	Q-3453405	LAVA® GLAS 2.0 DYL	63 x 90cm	350W	1480.00 /Stk
LAVA2-GL-500DYL	Q-3453407	LAVA® GLAS 2.0 DYL	63 x 130cm	500W	1920.00 /Stk
LAVA2-GL-700DYL	Q-3453410	LAVA® GLAS 2.0 DYL	63 x 160cm	700W	2370.00 /Stk

**Steuerungsvariante 1:  
 Externe Funksteuerung für «LAVA® 2.0»**

LAVA-F	F-1921980	Funkempfänger LAVA®-F (LAVA®-PLUG & PLAY kompatibel)			150.00 /Stk
--------	-----------	--	--	--	-------------

Einfache Aufrüstung des LAVA® 2.0 mit einem Funkempfänger.  
 Schutzart: IP20  
 Schaltstrom: 16A/230V



SKY-RFU-02	Y-1921921	AP-Funk-Raumthermostat (Sender) SKY-RFU-02			160.00 /Stk
------------	-----------	--	--	--	-------------

Mit programmierbarer Schaltuhr, kann Signale an einen oder mehrere Funkempfänger LAVA®-F oder SKY-E-03 senden, grosses Display, Selbstlernfunktion, Anzeige von Soll- oder Istwert, Drehknopf für die Funktionen: Aus, Frostschutz, Absenkung, Automat, Komforttemperatur, Zeiteinstellung, Programmierung. Lieferung inkl. Batterien (2 x Micro AAA, 1,5V).  
 Einstellbereich: 5–30 °C  
 Abmessungen: 135 x 81 x 22 mm  
 Reichweite: ca. 100–300 m in hindernisfreier Umgebung



① Erweiterbar mit ASTRUM Hausautomation Kapitel 16  
 ① Weitere Steuerungsvarianten ab Seite 6.11

Bezeichnung Code Beschreibung CHF/exkl. MWST



## Natursteinheizkörper

Steine aus diversen Regionen unserer Erde in unterschiedlichsten Farbstrukturen, werden mit einem Heizkabel bestückt und sorgen dadurch für angenehme Strahlungswärme und ein angenehmes Raumklima. Jeder Heizkörper ist ein einzigartiges Naturprodukt. Entstanden vor Millionen von Jahren. Der Heizkörper wird über eine Halterung horizontal oder vertikal an der Wand montiert. Zwei eingebaute Temperaturbegrenzer sorgen für optimale Sicherheit. Das schutzisolierte Gerät verfügt über 1,0m Anschlusskabel (LN). Die Steuerung erfolgt über einen externen Raumthermostat.



Spannung: 230V  
Schutzart: IP66  
Schutzklasse: II  
Gerätetiefe: 3 cm  
Gerätetiefe montiert: 7 cm

## Polierte Steine

### ATLANTIS

Quarzit aus Norwegen

Grün mit weissen und schwarzen Adern



Atlantis MH-04	Q-3267035	Natursteinheizkörper ATLANTIS	60 × 40 cm	350W	1930.00 /Stk
Atlantis MH-07	Q-3267065	Natursteinheizkörper ATLANTIS	100 × 40 cm	650W	1960.00 /Stk
Atlantis MH-09	Q-3267085	Natursteinheizkörper ATLANTIS	100 × 50 cm	850W	2110.00 /Stk
Atlantis MH-12	Q-3267115	Natursteinheizkörper ATLANTIS	100 × 60 cm	1150W	2340.00 /Stk
Atlantis MH-15	Q-3267145	Natursteinheizkörper ATLANTIS	125 × 60 cm	1450W	2550.00 /Stk
Atlantis MH-17	Q-3267165	Natursteinheizkörper ATLANTIS	135 × 60 cm	1650W	2700.00 /Stk

### GALAXIS

Marmor aus Griechenland

Halb-weiss mit grauer Zeichnung



Galaxis MH-04	Q-3260035	Natursteinheizkörper GALAXIS	60 × 40 cm	350W	1160.00 /Stk
Galaxis MH-07	Q-3260065	Natursteinheizkörper GALAXIS	100 × 40 cm	650W	1390.00 /Stk
Galaxis MH-09	Q-3260085	Natursteinheizkörper GALAXIS	100 × 50 cm	850W	1510.00 /Stk
Galaxis MH-12	Q-3260115	Natursteinheizkörper GALAXIS	100 × 60 cm	1150W	1630.00 /Stk
Galaxis MH-15	Q-3260145	Natursteinheizkörper GALAXIS	125 × 60 cm	1450W	1730.00 /Stk
Galaxis MH-17	Q-3260165	Natursteinheizkörper GALAXIS	135 × 60 cm	1650W	1980.00 /Stk

### LABRADOR

Granit aus Norwegen

Feine, grau-blaue Einschlüsse



Labrador MH-04	Q-3265035	Natursteinheizkörper LABRADOR	60 × 40 cm	350W	1620.00 /Stk
Labrador MH-07	Q-3265065	Natursteinheizkörper LABRADOR	100 × 40 cm	650W	1850.00 /Stk
Labrador MH-09	Q-3265085	Natursteinheizkörper LABRADOR	100 × 50 cm	850W	2010.00 /Stk
Labrador MH-12	Q-3265115	Natursteinheizkörper LABRADOR	100 × 60 cm	1150W	2230.00 /Stk
Labrador MH-15	Q-3265145	Natursteinheizkörper LABRADOR	125 × 60 cm	1450W	2390.00 /Stk
Labrador MH-17	Q-3265165	Natursteinheizkörper LABRADOR	135 × 60 cm	1650W	2650.00 /Stk

### PALISANDRO

Marmor aus Italien

Bräunlich mit dunkelbrauner Zeichnung



Palisandro MH-04	Q-3268035	Natursteinheizkörper PALISANDRO	60 × 40 cm	350W	1290.00 /Stk
Palisandro MH-07	Q-3268065	Natursteinheizkörper PALISANDRO	100 × 40 cm	650W	1510.00 /Stk
Palisandro MH-09	Q-3268085	Natursteinheizkörper PALISANDRO	100 × 50 cm	850W	1610.00 /Stk
Palisandro MH-12	Q-3268115	Natursteinheizkörper PALISANDRO	100 × 60 cm	1150W	1730.00 /Stk
Palisandro MH-15	Q-3268145	Natursteinheizkörper PALISANDRO	125 × 60 cm	1450W	1840.00 /Stk
Palisandro MH-17	Q-3268165	Natursteinheizkörper PALISANDRO	135 × 60 cm	1650W	2130.00 /Stk

### POLARIS

Marmor aus Mazedonien





Weiss mit grau-schwarzen Stellen









Polaris MH-04	Q-3263035	Natursteinheizkörper POLARIS	60 × 40 cm	350W	1290.00 /Stk
Polaris MH-07	Q-3263065	Natursteinheizkörper POLARIS	100 × 40 cm	650W	1510.00 /Stk
Polaris MH-09	Q-3263085	Natursteinheizkörper POLARIS	100 × 50 cm	850W	1610.00 /Stk
Polaris MH-12	Q-3263115	Natursteinheizkörper POLARIS	100 × 60 cm	1150W	1730.00 /Stk
Polaris MH-15	Q-3263145	Natursteinheizkörper POLARIS	125 × 60 cm	1450W	1840.00 /Stk
Polaris MH-17	Q-3263165	Natursteinheizkörper POLARIS	135 × 60 cm	1650W	2130.00 /Stk



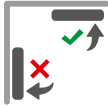





	Bezeichnung	Code	Beschreibung	CHF/exkl. MWST
			<b>RUSCHITA LACHS</b> Marmor aus Rumänien Rosa mit hellen aschgrauen Adern	
	Ruschita MH-04	Q-3264035	Natursteinheizkörper RUSCHITA 60×40cm	350W 1290.00 /Stk
	Ruschita MH-07	Q-3264065	Natursteinheizkörper RUSCHITA 100×40cm	650W 1510.00 /Stk
	Ruschita MH-09	Q-3264085	Natursteinheizkörper RUSCHITA 100×50cm	850W 1610.00 /Stk
	Ruschita MH-12	Q-3264115	Natursteinheizkörper RUSCHITA 100×60cm	1150W 1730.00 /Stk
	Ruschita MH-15	Q-3264145	Natursteinheizkörper RUSCHITA 125×60cm	1450W 1840.00 /Stk
	Ruschita MH-17	Q-3264165	Natursteinheizkörper RUSCHITA 135×60cm	1650W 2130.00 /Stk
				<b>SAHARA</b> Kalkstein aus Portugal Beige mit groben braunen Körner
	Sahara MH-04	Q-3262035	Natursteinheizkörper SAHARA 60×40cm	350W 1160.00 /Stk
	Sahara MH-07	Q-3262065	Natursteinheizkörper SAHARA 100×40cm	650W 1390.00 /Stk
	Sahara MH-09	Q-3262085	Natursteinheizkörper SAHARA 100×50cm	850W 1510.00 /Stk
	Sahara MH-12	Q-3262115	Natursteinheizkörper SAHARA 100×60cm	1150W 1630.00 /Stk
	Sahara MH-15	Q-3262145	Natursteinheizkörper SAHARA 125×60cm	1450W 1730.00 /Stk
	Sahara MH-17	Q-3262165	Natursteinheizkörper SAHARA 135×60cm	1650W 1980.00 /Stk
				<b>THASSOS</b> Marmor von der griechischen Insel Thassos Weiss, feinkörnig
	Thassos MH-04	Q-3269035	Natursteinheizkörper THASSOS 60×40cm	350W 1930.00 /Stk
	Thassos MH-07	Q-3269065	Natursteinheizkörper THASSOS 100×40cm	650W 1960.00 /Stk
	Thassos MH-09	Q-3269085	Natursteinheizkörper THASSOS 100×50cm	850W 2110.00 /Stk
	Thassos MH-12	Q-3269115	Natursteinheizkörper THASSOS 100×60cm	1150W 2340.00 /Stk
	Thassos MH-15	Q-3269145	Natursteinheizkörper THASSOS 125×60cm	1450W 2550.00 /Stk
	Thassos MH-17	Q-3269165	Natursteinheizkörper THASSOS 135×60cm	1650W 2700.00 /Stk
				<b>VARIOS</b> Marmor aus Griechenland Marmoriert, starke graue Einschlüsse
	Varios MH-04	Q-3261035	Natursteinheizkörper VARIOS 60×40cm	350W 1060.00 /Stk
	Varios MH-07	Q-3261065	Natursteinheizkörper VARIOS 100×40cm	650W 1290.00 /Stk
	Varios MH-09	Q-3261085	Natursteinheizkörper VARIOS 100×50cm	850W 1390.00 /Stk
	Varios MH-12	Q-3261115	Natursteinheizkörper VARIOS 100×60cm	1150W 1520.00 /Stk
	Varios MH-15	Q-3261145	Natursteinheizkörper VARIOS 125×60cm	1450W 1630.00 /Stk
	Varios MH-17	Q-3261165	Natursteinheizkörper VARIOS 135×60cm	1650W 1840.00 /Stk
				<b>Gebürstete Steine</b>
			<b>MATRIX</b> Schiefer aus Brasilien Schwarz mit schillernden Stellen	
	Matrix MH-04	Q-3260535	Natursteinheizkörper MATRIX 60×40cm	350W 1930.00 /Stk
	Matrix MH-07	Q-3260565	Natursteinheizkörper MATRIX 100×40cm	650W 1960.00 /Stk
	Matrix MH-09	Q-3260585	Natursteinheizkörper MATRIX 100×50cm	850W 2110.00 /Stk
	Matrix MH-12	Q-3260615	Natursteinheizkörper MATRIX 100×60cm	1150W 2340.00 /Stk
	Matrix MH-15	Q-3260645	Natursteinheizkörper MATRIX 125×60cm	1450W 2550.00 /Stk
	Matrix MH-17	Q-3260665	Natursteinheizkörper MATRIX 135×60cm	1650W 2700.00 /Stk
				<b>MOCCA ANTIK</b> Kalkstein aus Portugal Beige mit groben braunen Körnern
	Mocca MH-04	Q-3261535	Natursteinheizkörper MOCCA 60×40cm	350W 1170.00 /Stk
	Mocca MH-07	Q-3261565	Natursteinheizkörper MOCCA 100×40cm	650W 1390.00 /Stk
	Mocca MH-09	Q-3261585	Natursteinheizkörper MOCCA 100×50cm	850W 1510.00 /Stk
	Mocca MH-12	Q-3261615	Natursteinheizkörper MOCCA 100×60cm	1150W 1630.00 /Stk
	Mocca MH-15	Q-3261645	Natursteinheizkörper MOCCA 125×60cm	1450W 1730.00 /Stk
	Mocca MH-17	Q-3261665	Natursteinheizkörper MOCCA 135×60cm	1650W 1980.00 /Stk
				<b>SYLVIA ANTIK</b> Kalkstein aus Ägypten Antikbeige bis hellbraun, erdige Farben
	Sylvia MH-04	Q-3266035	Natursteinheizkörper SYLVIA ANTIK 60×40cm	350W 1170.00 /Stk
	Sylvia MH-07	Q-3266065	Natursteinheizkörper SYLVIA ANTIK 100×40cm	650W 1390.00 /Stk
	Sylvia MH-09	Q-3266085	Natursteinheizkörper SYLVIA ANTIK 100×50cm	850W 1510.00 /Stk
	Sylvia MH-12	Q-3266115	Natursteinheizkörper SYLVIA ANTIK 100×60cm	1150W 1630.00 /Stk
	Sylvia MH-15	Q-3266145	Natursteinheizkörper SYLVIA ANTIK 125×60cm	1450W 1730.00 /Stk
	Sylvia MH-17	Q-3266165	Natursteinheizkörper SYLVIA ANTIK 135×60cm	1650W 1980.00 /Stk

	Bezeichnung	Code	Beschreibung	CHF/exkl. MWST
<b>Geschliffene Steine</b>				
<b>PADUA</b>				
Kalkstein aus Bulgarien Warme, cremige Farbe				
	Padua MH-04	Q-3263535	Natursteinheizkörper PADUA 60×40 cm	350W 1170.00 /Stk
	Padua MH-07	Q-3263565	Natursteinheizkörper PADUA 100×40 cm	650W 1390.00 /Stk
	Padua MH-09	Q-3263585	Natursteinheizkörper PADUA 100×50 cm	850W 1510.00 /Stk
	Padua MH-12	Q-3263615	Natursteinheizkörper PADUA 100×60 cm	1150W 1630.00 /Stk
	Padua MH-15	Q-3263645	Natursteinheizkörper PADUA 125×60 cm	1450W 1730.00 /Stk
	Padua MH-17	Q-3263665	Natursteinheizkörper PADUA 135×60 cm	1650W 1980.00 /Stk
	<b>SPECKSTEIN</b>			
Metamorphes Gestein aus Finnland Homogen grau				
	Speckstein MH-04	Q-3264535	Natursteinheizkörper SPECKSTEIN 60×40 cm	350W 1930.00 /Stk
	Speckstein MH-07	Q-3264565	Natursteinheizkörper SPECKSTEIN 100×40 cm	650W 1960.00 /Stk
	Speckstein MH-09	Q-3264585	Natursteinheizkörper SPECKSTEIN 100×50 cm	850W 2110.00 /Stk
	Speckstein MH-12	Q-3264615	Natursteinheizkörper SPECKSTEIN 100×60 cm	1150W 2340.00 /Stk
	Speckstein MH-15	Q-3264645	Natursteinheizkörper SPECKSTEIN 125×60 cm	1450W 2550.00 /Stk
	Speckstein MH-17	Q-3264665	Natursteinheizkörper SPECKSTEIN 135×60 cm	1650W 2700.00 /Stk
	<b>Handtuchhalter</b>			
(Nur für vertikal montierte Modelle möglich)				
	NSH-HH1	Q-3269991	Handtuchhalter aus rostfreiem Stahl	Breite = 38 cm 410.00 /Stk
	NSH-HH2	Q-3269990	Handtuchhalter aus rostfreiem Stahl	Breite = 48 cm 430.00 /Stk
<b>Externe Steuerung (Funk)</b>				
	SKY-E-03	Y-1921952	Funkempfänger SKY-E-03 LED zur Zustandsanzeige des Ausgangs, bei Störung manuelle Bedienung über Taste möglich, Kabeleinführung unten. Grösse (L × B × T): 120 × 54 × 25 mm Schutzart: IP44 Schaltstrom: 16A (1 NO)/230V	130.00 /Stk
	SKY-RFU-02	Y-1921921	AP-Funk-Raumthermostat (Sender) SKY-RFU-02 Mit programmierbarer Schaltuhr, kann Signale an einen oder mehrere Funkempfänger SKY-E-03 senden, grosses Display, Selbstlernfunktion, Anzeige von Soll- oder Istwert, Drehknopf für die Funktionen: Aus, Frostschutz, Absenkung, Automat, Komforttemperatur, Zeiteinstellung, Programmierung. Lieferung inkl. Batterien (2 × Micro AAA, 1,5V). Einstellbereich: 5–30 °C Abmessungen: 135 × 81 × 22 mm Reichweite: ca. 100–300 m in hindernisfreier Umgebung	160.00 /Stk

① Weitere Raumthermostaten finden Sie ab Seite 15.2

Bezeichnung	Code	Beschreibung	CHF/exkl. MWST		
					
<p><b>Thermocassetten «HC»</b></p> <p>Thermocassetten eignen sich zum unauffälligen Heizen von Büros, Werkstätten, Schulen, Hotels etc. Sie werden Aufputz an der Decke montiert. Der Typ HC3 kann ausserdem mit dem Adapter in eine Raster-Zwischendecke eingelassen werden. Thermocassetten eignen sich hervorragend zum Voll- und Punktheizen und sind dank der tiefen Oberflächentemperatur auch für Räume mit geringen Deckenhöhen einsetzbar. Die Cassetten bestehen aus feuerverzinktem und pulverbeschichtetem Stahlblech und verfügen über ein Anschlusskabel von 1,6m Länge.</p> <p>Farbe: weiss (RAL 9010)                  Schutzart: IP44                  Oberflächentemperatur: max. 100°C                  Installationshöhe: bis 3m</p>					
					
	HC3	L-3296023	Thermocassette HC3	300W/230V	400.00 /Stk
	HC6	L-3296026	Thermocassette HC6	600W/230V	625.00 /Stk
	Adapter HC3	L-3296301	Adapterrahmen zu Thermocassette HC3 Zur Platzierung der Geräte in Zwischendecken nach CH-Norm. Farbe: weiss (RAL 9016)		110.00 /Stk
<p><b>Externer Thermostat</b></p> <p>Zur Erfüllung der Ökodesign-Richtlinie*, ist eine entsprechende externe Steuerung z.B. eTOUCH ECO+ V2 erforderlich.</p>					
	eTOUCH eco+ V2	F-1976003	UP-Universal-Thermostat eTOUCH ECO+ V2 Kann als Bodenthermostat, Raumthermostat, Kombithermostat oder als Taktregler verwendet werden. Editierbare Programme (Wohnung, Büro, Timer), Farbdisplay, einfache Menüführung, Selbstlernfunktion, Temperatursturzerkennung, Steuereingang für externe Schaltuhr, Anzeige Energieverbrauch, mit vielen gängigen Temperaturfühlern kompatibel. Lieferung inkl. 3m Temperaturfühler NTC-10K-3. Schutzart: IP21 Gangreserve: 36h Einstellbereich: 5–35°C Schaltstrom: 16A (1NO)		220.00 /Stk
	RTX54	F-1976091	Externer Raumfühler (NTC-10K) Wenn die räumliche Platzierung des eTOUCH ECO+ V2 nicht ideal für eine Temperaturerfassung ist. Schutzart: IP54		50.00 /Stk

\*www.systemtherm.ch/erp

Bezeichnung	Code	Beschreibung	CHF/exkl. MWST	
		<b>Tischheizung «LAVA® DESK 2.0»</b>		
	LAVA2-DESK-80-S Q-3459520	<p>LAVA® DESK 2.0 sorgt für perfekte Wärme am Schreibtisch. Egal ob am Arbeitsplatz oder im Kinderzimmer. Durch die einfache Montage mit nur 4 Schrauben, kann die Infrarotheizung problemlos unter der Tischplatte oder an der Wand angebracht werden. Mit nur 15 mm Höhe bleibt die Heizung unter dem Tisch so gut wie unsichtbar und nimmt keinen Platz weg.</p> <p>Vielfach wird das Gerät auch dazu verwendet, um gewissen Haustieren einen warmen Platz zu bieten. LAVA® DESK 2.0 besteht aus einem weissen Stahlblechgehäuse mit integriertem Heizelement und verfügt über 2m Anschlusskabel mit Stecker Typ 12, mit Ein/Aus-Schalter.</p> <p>Optional kann das Standard-Anschlusskabel durch das separat erhältliche Anschlusskabel ET-DESK-DIMM ersetzt werden. Mit diesem lassen sich 3 Leistungsstufen wählen sowie 3 Timerzeiten einstellen.</p> <p>Schutzart: IP21                      Schutzklasse: I                      Spannung: 230V                      Gerätetiefe: 15 mm                      Farbe: weiss (RAL 9016)</p> <p>Tischheizung LAVA® DESK 2.0 70 x 28 cm</p>	80W	320.00 /Stk
	ET-DESK-DIMM Q-3459591	<p>Anschlusskabel ET-DESK-DIMM</p> <p>Optionales Anschlusskabel mit Stecker Typ 12, Dimmer und Timerfunktion zu LAVA® DESK 2.0.</p> <p>Farbe: weiss                      Länge: 2 m</p>		40.00 /Stk
		<b>Mobile Infrarotheizung «LAVA® STAND»</b>		
	L-STAND-300-W Q-3459613 L-STAND-450-W Q-3459614	<p>LAVA® STAND kann dank dem ausklappbaren Standfuss flexibel eingesetzt werden. Zum Beispiel als Voll- oder Zusatzheizung in Wohnräumen, Büros, Containern etc. Stahlblechgehäuse mit leichter Oberflächenstruktur, maximale Abstrahlung nach vorne dank optimal isolierter Rückseite, Kratzschutz für den Bodenbelag dank Filzfüssen. Das Heizgerät lässt sich durch die integrierte Regelung (LAVA-R) unkompliziert am Gerät steuern. Der elektrische Anschluss erfolgt über ein Anschlusskabel (1 m) mit Stecker Typ 12.</p> <p>Farbe: weiss (RAL 9016)                      Schutzart: IPX4                      Schutzklasse: I                      Spannung: 230V                      Einstellbereich: 0–35 °C                      Oberflächentemperatur: max. 95 °C                      Gerätetiefe: 22 mm</p> <p>Infrarotheizung LAVA® STAND 62 x 62 cm 300W 750.00 /Stk                      Infrarotheizung LAVA® STAND 90 x 62 cm 450W 820.00 /Stk</p>		
	SET-WM-L-STAND Q-3459619	<p>Optionales Zubehör</p> <p>Wandmontageset für LAVA® STAND</p> <p>Inhalt: 2 Montageschienen und 4 Befestigungsschrauben</p>		70.00 /Stk



## Infrarot-Strahler

Wärmestrahler «ELZTRIP»	7.2
Wärmestrahler «THERMOPLUS»	7.4
Infrarot-Quarzstrahler «IW»	7.4
Infrarot-Strahler «IR»	7.5
Dunkelstrahler «Etherma EXO DARK»	7.6
Infrarot-Strahler«Etherma EXO PRO»	7.6
Infrarot-Strahler«Etherma EXO COMFORT»	7.7
Stand-Infrarot-Strahler «Etherma EXO STATIV»	7.7
Infrarot-Strahler «Etherma EXO BASIC»	7.8
Infrarot-Strahler «HEATSCOPE»	7.8
Dimmbarer Kurzwellenstrahler «BLIXX»	7.10
Dimmbarer Kurzwellen-Strahler «TEC»	7.10
Kurzwellen-Strahler «TEH» und «TES»	7.11
Infrarot-Strahler «INFRACALM»	7.12

Bezeichnung Code Beschreibung CHF/exkl. MWST



## Wärmestrahler «ELZTRIP»

Wärmestrahler vom Typ ELZTRIP sind sehr unauffällig und überzeugen durch eine schnelle Heizreaktion. Sie eignen sich als Teil- oder Vollheizung oder als Schutz gegen Zugluft vor grossen Glasflächen. Da keine unnötige Wärme an der Decke gebildet wird und die zusätzliche Strahlungswärme eine Senkung der Lufttemperatur ermöglicht, kann viel Energie gespart werden. Korrosionsgeschütztes Gehäuse aus feuerverzinktem und pulverbeschichtetem Stahlblech, Heizpaneele aus Aluminium. Halterungen zur horizontalen Montage an der Decke werden mitgeliefert.  
Schutzart: IP44



Bezeichnung	Code	Beschreibung	Leistung	Preis
EZ 106N	L-3294206	Wärmestrahler EZ 106N	600W/230V	310.00 /Stk
EZ 111N	L-3294211	Wärmestrahler EZ 111N	1050W/230V	395.00 /Stk
EZ 115N	L-3294215	Wärmestrahler EZ 115N	1500W/230V	475.00 /Stk
EZMVK	L-3294990	Wandkonsolen zu Wärmestrahlern EZ 100		50.00 /Stk

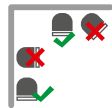

### Typ EZ 100 (Für Deckenhöhen zwischen 2 und 3 m)

Farbe: weiss (RAL 9016)  
Intensität: ●●○○○  
Grösse: L x H x B (mm)



Bezeichnung	Code	Beschreibung	Leistung	Preis
EZ 208	L-3295080	Wärmestrahler EZ 208	800W/230V	450.00 /Stk
EZ 20831	L-3295081	Wärmestrahler EZ 20831	800W/400V2	500.00 /Stk
EZ 212	L-3295120	Wärmestrahler EZ 212	1200W/230V	510.00 /Stk
EZ 21231	L-3295121	Wärmestrahler EZ 21231	1200W/400V2	530.00 /Stk
EZ 217	L-3295170	Wärmestrahler EZ 217	1700W/230V	610.00 /Stk
EZ 21731	L-3295171	Wärmestrahler EZ 21731	1700W/400V2	630.00 /Stk
EZ 222	L-3295210	Wärmestrahler EZ 222	2200W/230V	720.00 /Stk
EZ 22231	L-3295211	Wärmestrahler EZ 22231	2200W/400V2	730.00 /Stk

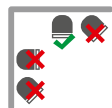

### Typ EZ 200 (Für Deckenhöhen zwischen 3 und 5 m)

Farbe: weiss (RAL 9016)  
Intensität: ●●○○○  
Grösse: L x H x B (mm)



Bezeichnung	Code	Beschreibung	Leistung	Preis
EZ 336	L-3295336	Wärmestrahler EZ 336	3600W/400V3	1100.00 /Stk
EZ 345	L-3295345	Wärmestrahler EZ 345	4500W/400V3	1400.00 /Stk

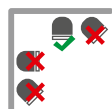

### Typ EZ 300 (Für Deckenhöhen zwischen 4 und 12 m)

Farbe: weiss (RAL 9016)  
Intensität: ●●○○○  
Grösse: L x H x B (mm)





## Steuerung

Zur Erfüllung der Ökodesign-Richtlinie\*, ist eine entsprechende externe Steuerung z.B. eTOUCH ECO+ V2 erforderlich.  
UP-Universal-Thermostat eTOUCH ECO+ V2  
Kann als Bodenthermostat, Raumthermostat, Kombithermostat oder als Taktregler verwendet werden. Editierbare Programme (Wohnung, Büro, Timer), Farbdisplay, einfache Menüführung, Selbstlernfunktion, Temperatursturzerkennung, Steuereingang für externe Schaltuhr, Anzeige Energieverbrauch, mit vielen gängigen Temperaturfühlern kompatibel.  
Lieferung inkl. 3m Temperaturfühler NTC-10K-3.  
Schutzart: IP21  
Gangreserve: 36h  
Einstellbereich: 5-35 °C  
Schaltstrom: 16A (1NO)



eTOUCH eco+ V2	F-1976003	UP-Universal-Thermostat eTOUCH ECO+ V2		220.00 /Stk
----------------	-----------	--	--	-------------

\*www.systemtherm.ch/erp

	Bezeichnung	Code	Beschreibung	CHF/exkl. MWST
	RTX54	F-1976091	Externer Raumfühler (NTC-10K) Wenn die räumliche Platzierung des eTOUCH ECO+ V2 nicht ideal für eine Temperaturerfassung ist. Schutzart: IP54	50.00 /Stk
	SKG30	L-3899000	Schwarz-Kugel-Sensor (NTC-10K) Misst die Luft- und Strahlungstemperatur. Qualitativ hochwertiger Thermistor zum Anschluss an den Thermostat eTOUCH ECO+ V2. Schutzart: IP30	140.00 /Stk
	RB3	L-3896000	Relaisbox RB3 Zur Steuerung von 400V Heizgeräten über den Thermostat eTOUCH ECO+ V2. Schaltstrom: 16A Schutzart: IP44	100.00 /Stk
	RB123	L-3896001	Relaisbox RB123 mit 3-stufigem Leistungswähler Zur Steuerung von 400V Heizgeräten über den Thermostat eTOUCH ECO+ V2, Schalterstellung: 0-1-2-3. Schaltstrom: 16A Schutzart: IP44	135.00 /Stk
	PDK65	L-3896010	Präsenzmelder inkl. Anschlussdose Passiver Infrarot-Präsenzmelder um die Heizgeräte in Abhängigkeit der Anwesenheit zu steuern. Über die Anschlussdose (IP65) können bis zu 4 weitere Präsenzmelder PDK65S angeschlossen werden. Schaltstrom: 10A Schutzart: IP42	500.00 /Stk
	PDK65S	L-3896011	Zusätzlicher Präsenzmelder zu PDK65 Schutzart: IP42	335.00 /Stk

Bezeichnung Code Beschreibung CHF/exkl. MWST



## Wärmestrahler «THERMOPLUS»

THERMOPLUS Wärmestrahler werden horizontal über Fenstern montiert und bieten wirksamen Schutz vor kalter Zugluft. Frontplatte aus kratzfestem, weiss beschichtetem Aluminium, Rückplatte aus feuerverzinktem Stahlblech, Klemmanschluss von vorne gesehen auf der linken Seite. Lieferung inkl. Wandkonsolen. Deckenmontage-Set TF1 als Zubehör erhältlich.

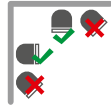

Farbe: weiss (RAL 9010)  
 Intensität: ●○○○○  
 Installationshöhe: 2–3m

### Typ EC

Gerätetiefe: 90mm  
 Gerätehöhe: 100mm  
 Schutzart: IP20



EC45021	L-3297000	THERMOPLUS EC45021	Länge = 1076mm	450W/230V	310.00 /Stk
EC60021	L-3297010	THERMOPLUS EC60021	Länge = 1505mm	600W/230V	360.00 /Stk
EC75021	L-3297020	THERMOPLUS EC75021	Länge = 1810mm	750W/230V	390.00 /Stk
EC90021	L-3297030	THERMOPLUS EC90021	Länge = 2140mm	900W/230V	425.00 /Stk



TF1	L-3297095	Deckenmontage-Set TF1			65.00 /Stk
-----	-----------	-----------------------	--	--	------------

### Externer Thermostat

Bei Verwendung der Strahler in Innenräumen, muss gemäss Ökodesign-Richtlinie\* ein entsprechender Raumthermostat (z.B. eTOUCH ECO+ V2) installiert werden.

UP-Universal-Thermostat eTOUCH ECO+ V2

220.00 /Stk

Kann als Bodenthermostat, Raumthermostat, Kombithermostat oder als Taktregler verwendet werden. Editierbare Programme (Wohnung, Büro, Timer), Farbdisplay, einfache Menüführung, Selbstlernfunktion, Temperatursturzerkennung, Steuereingang für externe Schaltuhr, Anzeige Energieverbrauch, mit vielen gängigen Temperaturfühlern kompatibel.

Lieferung inkl. 3m Temperaturfühler NTC-10K-3.

Schutzart: IP21  
 Gangreserve: 36h  
 Einstellbereich: 5–35°C  
 Schaltstrom: 16A (1NO)



eTOUCH eco+ V2	F-1976003				
----------------	-----------	--	--	--	--

## Infrarot-Quarzstrahler «IW»

Heizstrahler für Wandmontage mit bis zu 30° schwenkbarem Hochglanzreflektor und Quarzheizstäben. Ideal für schnelle Wärme z.B. im Bad.

Metallgehäuse, Bedienung über Zugschalter, 3 wählbare Heizstufen, Anzeige der Heizstufen in einem Sichtfenster, Festanschluss.

Farbe: silber  
 Intensität: ●●●○○  
 Schutzklasse: I  
 Schutzart: IPX4  
 Installationshöhe: min. 1,8m  
 Abstand zur Decke: mind. 0,5m

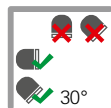

IW 120	L-3291120	Infrarot-Quarzstrahler IW 120		1200W/230V	165.00 /Stk
		Grösse (L×H×T):	53,5×14,5×8,5cm		
		Leistungsstufen:	0,4/0,8/1,2kW		

\*www.systemtherm.ch/erp



Bezeichnung	Code	Beschreibung	CHF/exkl. MWST
			
<p><b>Infrarot-Strahler «IR»</b></p> <p>Zur vollständigen oder punktuellen Beheizung von Räumen mit Deckenhöhen über 4,5 m bis ca. 20 m Höhe. Zum Beispiel: Industriehallen, Lager, Sporthallen usw. Der Strahler kann auch im Freien verwendet werden, z.B. in Verladebuchten oder Verkaufsständen in Sportstadien. Stahlblechgehäuse mit Aluzink-Beschichtung, Montage an Wand oder Decke mit beiliegendem Montagebügel (30° schwenkbar). Intensität: ●●●○○○ Schutzart: IP44 Installationshöhe: 4,5–20 m</p> 			
IR 3000	L-3291300	Infrarot-Strahler IR 3000 Stufen 1,0/2,0/3,0 kW Grösse (L x B x T): 1125 x 358 x 83 mm	400V 3N 830.00 /Stk
IR 4500	L-3291450	Infrarot-Strahler IR 4500 Stufen 1,5/3,0/4,5 kW Grösse (L x B x T): 1500 x 358 x 83 mm	400V 3N 890.00 /Stk
IR 6000	L-3291600	Infrarot-Strahler IR 6000 Stufen 2,0/4,0/6,0 kW Grösse (L x B x T): 1875 x 358 x 83 mm	400V 3N 960.00 /Stk
			
eTOUCH eco+ V2	F-1976003	UP-Universal-Thermostat eTOUCH ECO+ V2 Kann als Bodenthermostat, Raumthermostat, Kombithermostat oder als Taktregler verwendet werden. Editierbare Programme (Wohnung, Büro, Timer), Farbdisplay, einfache Menüführung, Selbstlernfunktion, Temperatursturzerkennung, Steuereingang für externe Schaltuhr, Anzeige Energieverbrauch, mit vielen gängigen Temperaturfühlern kompatibel. Lieferung inkl. 3 m Temperaturfühler NTC-10K-3. Schutzart: IP21 Gangreserve: 36 h Einstellbereich: 5–35 °C Schaltstrom: 16 A (1 NO)	220.00 /Stk
			
RTX54	F-1976091	Externer Raumfühler (NTC-10K) Wenn die räumliche Platzierung des eTOUCH ECO+ V2 nicht ideal für eine Temperaturerfassung ist. Schutzart: IP54	50.00 /Stk
			
RB3	L-3896000	Relaisbox RB3 Zur Steuerung von 400V Heizgeräten über den Thermostat eTOUCH ECO+ V2. Schaltstrom: 16 A Schutzart: IP44	100.00 /Stk
			
RB123	L-3896001	Relaisbox RB123 mit 3-stufigem Leistungswähler Zur Steuerung von 400V Heizgeräten über den Thermostat eTOUCH ECO+ V2, Schalterstellung: 0-1-2-3. Schaltstrom: 16 A Schutzart: IP44	135.00 /Stk
			
PDK65	L-3896010	Präsenzmelder inkl. Anschlussdose Passiver Infrarot-Präsenzmelder um die Heizgeräte in Abhängigkeit der Anwesenheit zu steuern. Über die Anschlussdose (IP65) können bis zu 4 weitere Präsenzmelder PDK65S angeschlossen werden. Schaltstrom: 10 A Schutzart: IP42	500.00 /Stk
			
PDK65S	L-3896011	Zusätzlicher Präsenzmelder zu PDK65 Schutzart: IP42	335.00 /Stk
			

\* www.systemtherm.ch/erp

Bezeichnung	Code	Beschreibung	CHF/exkl. MWST
		<p><b>Dunkelstrahler «Etherma EXO DARK»</b></p> <p>Der EXO DARK ist die optimale Lösung für Wintergärten, Pavillons, überdachte und windgeschützte Aussenbereiche etc. Er eignet sich für die Montage an der Decke wie auch an der Wand.</p> <p>Die Ultra-Low-Glare Infrarotröhre überzeugt durch angenehme Strahlungswärme mit einem minimalen Restlichtanteil von nur 1 Lux/m<sup>2</sup>. Das Gerät ist aus hochwertigem Aluminium gefertigt. Die Montage erfolgt über ein Schnellmontagesystem mittels zweier T-Kipphalterungen, inkl. 1,8m Anschlusskabel mit Stecker Typ 12.</p> <p>Farbe: weiss (RAL 9016) schwarz (RAL 9011)</p> <p>Intensität: ●●●●○</p> <p>Grösse (L x B): 93 x 15,5 cm</p> <p>Tiefe/Tiefe inkl. T-Halter: 11,1/25 cm</p> <p>Schutzart: IP65</p> <p>Installationshöhe: 1,8–2,2 m</p>	
	EX-DRK-2000-W EX-DRK-2000-B	L-3272000 L-3272001	Dunkelstrahler EXO DARK weiss 2000W/230V 1180.00 /Stk Dunkelstrahler EXO DARK schwarz 2000W/230V 1180.00 /Stk
	EX-DRK-2000RC-W EX-DRK-2000RC-B	L-3272010 L-3272011	Dunkelstrahler EXO DARK RC weiss 2000W/230V 1540.00 /Stk Dunkelstrahler EXO DARK RC schwarz 2000W/230V 1540.00 /Stk
	EXO-RC	L-3279950	Funkfernbedienung für Etherma EXO Funk-Steuerungen 100.00 /Stk
		<p>ⓘ Bei Verwendung der Strahler in Innenräumen, muss gemäss Ökodesign-Richtlinie* ein entsprechender Raumthermostat (z.B. eTOUCH HYBRID) installiert werden.</p>	
		<p><b>Infrarot-Strahler «Etherma EXO PRO»</b></p> <p>Der EXO PRO ist ein hocheffizienter Infrarot-Strahler, der sich speziell für die Anwendung im Aussenbereich wie z.B. auf Terrassen, Balkonen oder in der Gastronomie eignet. Die Montage ist an der Decke wie auch an der Wand möglich.</p> <p>Die innovative Carbonheizröhre verfügt nur über einen geringen Restlichtanteil und ist überdurchschnittlich langlebig. Das Gerät ist aus hochwertigem Aluminium gefertigt. Die Montage erfolgt über ein Schnellmontagesystem mittels zweier T-Kipphalterungen, inkl. 1,8m Anschlusskabel mit Stecker Typ 12.</p> <p>Farbe: weiss (RAL 9016) schwarz (RAL 9011)</p> <p>Intensität: ●●●●●</p> <p>Grösse (L x B): 93 x 15,5 cm</p> <p>Tiefe/Tiefe inkl. T-Halter: 11,1/25 cm</p> <p>Schutzart: IP65</p> <p>Installationshöhe: 1,8–2,5 m</p>	
	EX-PRO-2500-W EX-PRO-2500-B	L-3272025 L-3272026	Infrarot-Strahler EXO PRO weiss 2500W/230V 1050.00 /Stk Infrarot-Strahler EXO PRO schwarz 2500W/230V 1050.00 /Stk
	EX-PRO-2500RC-W EX-PRO-2500RC-B	L-3272035 L-3272036	Infrarot-Strahler EXO PRO RC weiss 2500W/230V 1260.00 /Stk Infrarot-Strahler EXO PRO RC schwarz 2500W/230V 1260.00 /Stk
	EXO-RC	L-3279950	Funkfernbedienung für Etherma EXO Funk-Steuerungen 100.00 /Stk

\*www.systemtherm.ch/erp

Bezeichnung Code Beschreibung CHF/exkl. MWST



**Infrarot-Strahler «Etherma EXO COMFORT»**

Der EXO COMFORT ist ein vielseitiger, kompakter Infrarot-Strahler. Er eignet sich zur Beheizung von Terrassen, Balkonen, in der Gastronomie, für Markisen, in der Gastronomie, für Markisen und Sonnenschirme, für Ferienhäuser, auf Campingplätzen etc. Der Strahler verfügt über einen intelligenten Lagesensor und ist dadurch im Stande, bei einer Positionsänderung eine Sicherheitsabschaltung auszuführen. Die goldbeschichtete Infrarot-Halogenröhre sorgt in Kombination mit einem optimierten Reflektor für eine höchst effektive Wärmekonzentration nach vorne. Das Gerät ist aus hochwertigem Aluminium gefertigt. Die Montage erfolgt über ein Schnellmontagesystem an der Decke oder an der Wand mittels T-Kipphalterung, inkl. 1,8m Anschlusskabel mit Stecker Typ 12.

Farbe: weiss (RAL 9016)  
schwarz (RAL 9011)

Intensität: ●●●●●

Grösse (L x B): 54 x 11 cm



Tiefe/Tiefe inkl. T-Halter: 7,6/16,4 cm

Schutzart: IP65

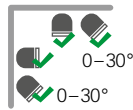
Installationshöhe: 1,8–2,2m

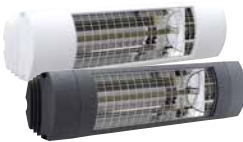

**Ohne Schalter und Steuerung**

	EX-COM-1800-W	L-3272045	Infrarot-Strahler EXO COMFORT weiss	1800W/230V	560.00 /Stk
	EX-COM-1800-B	L-3272046	Infrarot-Strahler EXO COMFORT schwarz	1800W/230V	560.00 /Stk

**Mit Multifunktionsschalter und eingebautem Funkempfänger (RC)**

Der Schalter ermöglicht den Timerbetrieb (30/60/90 Minuten) und eine Kurzheizfunktion (5 Minuten). Über die separat zu bestellende Funk-Fernbedienung, kann der Strahler in 3 Stufen (33 %, 66 %, 100%) gedimmt werden

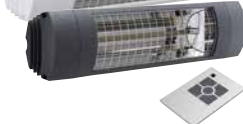
	EX-COM-1800RC-WL	L-3272055	Infrarot-Strahler EXO COMFORT RC weiss	1800W/230V	800.00 /Stk
	EX-COM-1800RC-B	L-3272056	Infrarot-Strahler EXO COMFORT RC schwarz	1800W/230V	800.00 /Stk

	EXO-RC	L-3279950	Funkfernbedienung für Etherma EXO Funk-Steuerungen		100.00 /Stk
---	--------	-----------	--	--	-------------

**Stand-Infrarot-Strahler «Etherma EXO STATIV»**

Der EXO STATIV ist ein mobiler Stand-Infrarot-Strahler für den Aussenbereich. Durch die Ortsunabhängigkeit ist er flexibel einsetzbar. Zum Beispiel in der Gastronomie, auf Terrassen, Campingplätzen aber auch im privaten Wohngarten. Der EXO STATIV besteht aus einem Standfüss mit rundem Betonsockel und zwei Heizstrahlern. Beide Strahler sind über einen elektronischen Multifunktionsschalter am Gerät zu bedienen. Der Schalter ermöglicht einen Timer-betrieb (30/60/90 Minuten) und eine Kurzheizfunktion (5 Minuten). Alternativ kann die Steuerung ebenso über die Funk-Fernbedienung EXO-RC (optional erhältlich) erfolgen. Die Strahler sind mit einer Infrarot-Halogenröhre von je 1400W ausgestattet. Die Strahlergehäuse aus hochwertigem Aluminium sorgen für ein modernes Design und gewähren Langlebigkeit, inkl. 1,8m Anschlusskabel mit Stecker Typ 12.

Farbe Gehäuse & Stativ: schwarz (ähnlich RAL 9011)  
anthrazit (ähnlich RAL 7016)

Intensität: ●●●●●

Grösse (L x B x H): 46,2 x 31 x 210 cm

Schutzart: IP44



	EX-STA-2800RC-NA	L-3272060	Stand-Infrarot-Strahler EXO STATIV schwarz	2800W/230V	1690.00 /Stk
---	------------------	-----------	--	------------	--------------

	EXO-RC	L-3279950	Funkfernbedienung für Etherma EXO Funk-Steuerungen Ermöglicht ein Dimmen der Strahler in 3 Stufen (33 %, 66%, 100%)		100.00 /Stk
---	--------	-----------	---	--	-------------

Bezeichnung Code Beschreibung CHF/exkl. MWST



## Infrarot-Strahler «Etherma EXO BASIC»

Der EXO BASIC ist ein preiswerter Infrarot-Strahler für unterschiedliche Anwendungen im Aussenbereich. Zum Beispiel für Terrassen, Balkone, Camping, etc. Das Gerät ist mit einer Low-Glare Halogenlampe ausgestattet, so dass trotz hoher Leistung der Rotlichtanteil minimiert wird. Das Gehäuse ist aus hochwertigem Aluminium gefertigt. Der Strahler wird über ein Schnellmontagesystem mittels T-Kipphalterung an der Decke oder an der Wand montiert. Die Steuerung des Strahlers erfolgt über einen externen Befehlsgeber wie z.B. einen Schalter oder Timer, elektrischer Anschluss über 1,8m Kabel mit Stecker Typ 12.

Farbe Gehäuse: schwarz (ähnlich RAL 9011)  
 Farbe Endkappen: anthrazit (ähnlich RAL 7016)  
 Intensität: ●●●●●  
 Grösse (L x B): 42,3 x 11 cm  
 Tiefe/Tiefe inkl. T-Halter: 7,6 / 16,4 cm  
 Schutzart: IP65  
 Installationshöhe: 1,8–2,2 m

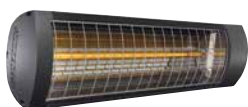
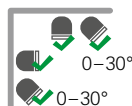

EX-BAS-1800-NA L-3272065 Infrarot-Strahler EXO BASIC nano-anthrazit 1800W/230V 390.00 /Stk

## Infrarot-Strahler «HEATSCOPE»

HEATSCOPE bietet hochwertige Heizstrahler für unterschiedliche Anwendungsbereiche.

### SPOT – der Powerstrahler

Mit offener Lamellen-Front. Ein kleines Kraftpaket für exponierte Stellen wie (halb-) offene Balkone und Terrassen, für Events und die Gastronomie.

Aluminiumkorpus und Lamellen-Schutzgitter mit silikonbasierender Spezialbeschichtung, Doppel-Carbon-Heizelement mit satinierte Oberfläche, patentiertes Reflektor-Heizsystem mit hinterlüfteter Rückseite, Kippschalter Ein/Aus, Leistung kann über mitgelieferte Infrarot-Fernbedienung gewählt werden.

Montagekonsolen für Wand- oder Deckenmontage gehören zum Lieferumfang und erlauben eine Montage der Strahler auf Holz. Die Länge des Anschlusskabels beträgt 1,1 m.

Intensität: ●●●●●  
 Sichtbares Licht: < 600 Lumen  
 Leistungsstufen: 100%, 50%, Ein/Aus  
 Grösse (Breite x Höhe): 18,4 x 8,2 cm  
 Schutzart: IP24  
 Installationshöhe: 1,8–3 m

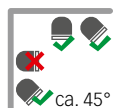







MHS-SP2800-WT L-3298632 HEATSCOPE SPOT weiss L = 89 cm 2800W/230V 1410.00 /Stk  
 Korpusfarbe: weiss

MHS-SP2800-AB L-3298625 HEATSCOPE SPOT schwarz L = 89 cm 2800W/230V 1260.00 /Stk  
 Korpusfarbe: schwarz

Ⓢ Bei Verwendung der Strahler in Innenräumen, muss gemäss Ökodesign-Richtlinie\* ein entsprechender Raumthermostat (z.B. eTOUCH HYBRID) installiert werden.

\*www.systemtherm.ch/erp

Bezeichnung	Code	Beschreibung	CHF/exkl. MWST
		<p><b>VISION – der Ambientestrahler</b></p> <p>Mit SCHOTT NEXTREMA® Glas-Front. Perfekt für Glashäuser und Wintergärten sowie für alle windgeschützten und überdachten Bereiche bei Temperaturen &gt;10 °C. Aluminiumkorpus, kompakte und unauffällige Bauform, Glaskeramik-Front, Doppel-Carbon-Heizelement mit satinierte Oberfläche, patentiertes Reflektor-Heizsystem, Kippschalter Ein/Aus. Leistung kann über mitgelieferte Infrarot-Fernbedienung gewählt werden.</p> <p>Montagekonsolen für Wand- oder Deckenmontage gehören zum Lieferumfang und erlauben eine Montage der Strahler auf Holz. Die Länge des Anschlusskabels beträgt 1,1 m.</p> <p>Intensität: ●●●●○                      Oberflächentemperatur: 280–320 °C                      Sichtbares Licht: &lt; 300 Lumen                      Leistungsstufen: 100%, 50%, Ein/Aus                      Grösse (Breite × Höhe): 18,4 × 9 cm                      Schutzart: IP44                      Installationshöhe: 1,8–2,5 m</p>	
	MHS-VT3200-WT	L-3298692	HEATSCOPE VISION weiss L = 166 cm 3200W/230V 2840.00 /Stk Korpusfarbe: weiss
	MHS-VT3200-AB	L-3298685	HEATSCOPE VISION schwarz L = 166 cm 3200W/230V 2280.00 /Stk Korpusfarbe: schwarz
		<p><b>PURE – der Designstrahler</b></p> <p>Mit konvex geformter SCHOTT NEXTREMA® Glas-Front. Der Outdoor-Strahler (IP65) für Pergolen, Terrassen und die Gastronomie.</p> <p>Beschichteter Aluminiumkorpus, Doppel-Carbon-Heizelement mit satinierte Oberfläche, angeordnet direkt hinter der gewölbten Glasfront, patentiertes Reflektor-Heizsystem mit hinterlüfteter Rückseite, integrierte Montagekonsole für Wand- oder Deckenmontage erlaubt eine Montage des Strahlers auf Holz, das 4-polige Anschlusskabel (1,1 m) ermöglicht bei Bedarf den Strahler mit reduzierter Leistung zu betreiben.</p> <p>Intensität: ●●●●○                      Oberflächentemperatur: max. 350 °C                      Sichtbares Licht: &lt; 300–400 Lumen                      Leistungsstufen: 100%, 50%, Ein/Aus, manuell oder über optionalen ext. Schalter                      Grösse (L × B × H): 104,4 × 16,6 × 8,7 cm                      Schutzart: IP65                      Installationshöhe: 1,8–3,0 m</p>	
	MHS-PE3000WT.100	L-3298617	HEATSCOPE PURE weiss L = 104,4 cm 3000W/230V 2190.00 /Stk
	MHS-PE3000AB.100	L-3298607	HEATSCOPE PURE schwarz L = 104,4 cm 3000W/230V 1960.00 /Stk
	SMARTBOX-WS	L-3298699	Optionale Steuerung für 1 Heizstrahler PURE (weiss) 400.00 /Stk inkl. Infrarot-Fernbedienung, automatisches Abschalten nach 4, 6 oder 8 Stunden (deaktivierbar), Leistungsstufen 100%, 50%, Ein/Aus, Wandmontage. Schutzart: IP65 Schaltstrom: 16A (2NO)
	SMARTBOX-SZ	L-3298698	Optionale Steuerung für 1 Heizstrahler PURE (schwarz) 400.00 /Stk Wie SMARTBOX-WS aber in schwarzer Ausführung.

ⓘ Bei Verwendung der Strahler in Innenräumen, muss gemäss Ökodesign-Richtlinie\* ein entsprechender Raumthermostat (z.B. eTOUCH HYBRID) installiert werden.

\* www.systemtherm.ch/erp

Bezeichnung Code Beschreibung CHF/exkl. MWST



## Dimmbarer Kurzwellenstrahler «BLIXX» (Für den Aussenbereich)

Kurzwellenstrahler mit schwarzer oder weisser Glas-keramik-Front SCHOTT NEXTREMA®. Der Strahler kann über die mitgelieferte Fernbedienung gedimmt (33/66/100%) und über Timer (1, 2 oder 3h) betrieben werden.

Das Gerät ist zur Anwendung im Aussenbereich konzipiert und verfügt über ein korrosionsbeständiges Gehäuse aus eloxiertem Aluminium mit integriertem Bügel für horizontale Wand- oder Deckenmontage.

Eingebauter Ein/Aus Schalter, inkl. 1,8m Anschlusskabel.

Intensität: ●●●●○

Schutzklasse: I

Schutzart: IP65

Installationshöhe: 2,1m–3,0m

Grösse (L x B x T): 90 x 17 x 8 cm

Farbangaben: Front/Gehäuse

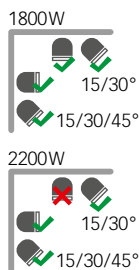

BLIXX1800F-BS	L-3271511	Infrarot-Strahler BLIXX	schwarz/silber	1800W/230V	1150.00 /Stk
BLIXX2200F-BS	L-3271510	Infrarot-Strahler BLIXX	schwarz/silber	2200W/230V	1150.00 /Stk
BLIXX1800F-WS	L-3271521	Infrarot-Strahler BLIXX	weiss/silber	1800W/230V	1280.00 /Stk
BLIXX2200F-WS	L-3271520	Infrarot-Strahler BLIXX	weiss/silber	2200W/230V	1280.00 /Stk

### Optionaler Einbaurahmen

Die Heizstrahler BLIXX 1800F eignen sich auch für den Deckeneinbau. Besprechen Sie unbedingt vorab mit uns die Montagesituation.

Edelstahl-Einbaurahmen zu Heizstrahler BLIXX1800

420.00 /Stk

Schwarzer Stahl-Einbaurahmen zu Heizstrahler BLIXX1800

420.00 /Stk



BLIXX-EBRL-SI	L-3271590
BLIXX-EBRL-SZ	L-3271591

## Dimmbarer Kurzwellen-Strahler «TEC» (Für den Aussenbereich)

Hochwirksamer Infrarot-Strahler mit integriertem Bluetooth-Empfänger, Steuerung über Smartphone oder Infrarot-Fernbedienung, ideal zur Erwärmung von Aussenbereichen.

Die Lampentemperatur von über 2000 °C sorgt für hohe Effizienz. Das entstehende Rotlicht ist physikalisch bedingt, wird aber durch spezielle Heizröhren stark reduziert.

Die mitgelieferte Fernbedienung ermöglicht ein Dimmen der Leistung in Stufen (33%, 50%, 66%, 80%, 88%, 100%). Über eine kostenlose App (Android & iOS) ist die Leistungswahl sogar stufenlos möglich.

Pulverbeschichteter Strahler aus Aluminium, für horizontale Wand- oder Deckenmontage mittels beiliegendem T-Bügel.

Intensität: ●●●●●

Schutzart: IP67

Installationshöhe: 2,1–3,5 m

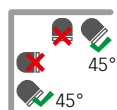

TEC2000-1BT9016	L-3270300	Strahler TEC2000-1BT9016 IP67	2000W/230V	960.00 /Stk
		1-strahlig, inkl. 1,9m Anschlusskabel mit Stecker Typ 12.		
		Grösse (L x B x T):	71 x 10 x 12,5 cm	
		Farbe:	weiss (RAL 9016)	



TEC2000-1BT7016	L-3270310	Strahler TEC2000-1BT7016 IP67	2000W/230V	960.00 /Stk
		1-strahlig, inkl. 1,9m Anschlusskabel mit Stecker Typ 12.		
		Grösse (L x B x T):	71 x 10 x 12,5 cm	
		Farbe:	anthrazitgrau (RAL 7016)	

### Zubehör



BCDF209010	L-3279941	Deckenbefestigung BCDF209010		55.00 /Stk
		Farbe:	weiss (RAL 9010)	
		Länge:	20 cm	



BCDF207016	L-3279942	Deckenbefestigung BCDF207016		55.00 /Stk
		Farbe:	anthrazitgrau (RAL 7016)	
		Länge:	20 cm	

Bezeichnung	Code	Beschreibung	CHF/exkl. MWST
		<b>Kurzwellen-Strahler «TEH» und «TES» (Für den Aussenbereich)</b>	
		Hochwirksame Infrarot-Strahler für den Aussenbereich. Die Lampentemperatur von über 2000 °C sorgt für hohe Effizienz. Das entstehende Rotlicht ist physikalisch bedingt, wird aber durch spezielle Heizröhren stark reduziert. Strahler aus massivem Aluminium, für horizontale Wand- oder Deckenmontage mittels beiliegendem L-Bügel. Intensität: ●●●●●●●● Installationshöhe: 2,1–3,5 m	
	TEH1650-1 IP67	L-3270000 Infrarot-Strahler TEH1650-1 IP67 1650W/230V 1-strahlig, inkl. 1,9 m Anschlusskabel mit Stecker Typ 12. Schutzart: IP67 Grösse (L x B x T): 61 x 9,5 x 12,5 cm Farbe: Aluminium poliert	570.00 /Stk
	TEH1650-2 IP67	L-3270100 Infrarot-Strahler TEH1650-2 IP67 3300W/2 x 230V 2-strahlig, inkl. 1,9 m Anschlusskabel. Schutzart: IP67 Grösse (L x B x T): 123,5 x 9,5 x 12,5 cm	1090.00 /Stk
	TES1500-1 IP44	L-3270200 Infrarot-Strahler TES1500-1 IP44 1500W/230V 1-strahlig, inkl. 1,9 m Anschlusskabel mit Stecker Typ 12. Schutzart: IP44 Grösse (L x B x T): 50,3 x 10 x 12,5 cm	470.00 /Stk
	TS4	L-3279905 <b>Zubehör</b> Timer Softstart bis max. 4kW (IP65) Schaltet auf Knopfdruck für eine Zeitdauer von 1–40 Minuten die angeschlossenen Heizstrahler ein.	300.00 /Stk
	BCDF20	L-3279940 Deckenbefestigung BCDF20 Farbe: Aluminium poliert Länge: 20 cm	45.00 /Stk
	BHSS	L-3279920 Stativ BHSS, silber Ausziehbar bis 2 m, ermöglicht den mobilen Einsatz eines Infrarot-Strahlers TEH1650-1, einfache Montage des Strahlers durch Rändelschraube.	135.00 /Stk
	KLS1KS	L-3279930 Streben- und Masthalterung mit Klett, silber Für 1 Strahler TEH1650-1 IP65.	30.00 /Stk
		<b>Optionale Funk-Dimmer VHET für Heizstrahler</b> Zur Steuerung bzw. zum Dimmen von Heizstrahlern. Erfordert eine separat zu bestellende Fernbedienung Typ VEVO. Tastereingang für externe Steuerung.	
	VHET-2000	L-3299900 Funk-Dimmer VHET-2000 IP54 (3 voreingestellte Stufen) Leistungstufen: 100%, 66%, 50%, Aus Max. Last: 1 x 2000W/230V Grösse (L x H x T): 145 x 115 x 55 mm	250.00 /Stk
	VHET-4000	L-3299901 Funk-Dimmer VHET-4000 IP54 (0–100%) Leistungstufen: 100%, 75%, 50%, Aus Max. Last: 2 x 2000W/230V Grösse (L x H x T): 195 x 200 x 75 mm	640.00 /Stk
	VEVO-4-SZ	L-3299911 Funk-Fernbedienung VEVO-4 schwarz Zu Dimmer VHET-2000, 4-Kanal-Fernbedienung, inkl. Wandhalterung.	100.00 /Stk
	VEVO-6x7-WS	L-3299920 Funk-Fernbedienung VEVO-6x7 weiss Zu Dimmer VHET-4000 & VHET-6800, 7-Kanal-Fernbedienung für max. 6 Gruppen, inkl. Wandhalterung.	120.00 /Stk

Bezeichnung Code Beschreibung CHF/exkl. MWST



## Infrarot-Strahler «INFRACALM»

Geeignet für überdachte und windgeschützte Aussenbereiche wie z.B. Gartenrestaurants, Terrassen oder Balkone. INFRACALM kann aber auch im Haus, z.B. als Punktheizung oder in temporär genutzten Räumen installiert werden. Robustes und witterungsbeständiges Anschlussgehäuse aus Polycarbonat, hochglanzpolierter Alu-Reflektor mit maximaler Korrosionsbeständigkeit, Edelstahlrohrheizkörper. Lieferung inkl. Montagekonsolen für eine einfache Wand- oder Deckeninstallation.

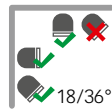

Intensität: ●●●○○  
 Farbe: telegrau 2 (RAL 7046)  
 Schutzart: IP24  
 Breite: 100 mm  
 Höhe: 50 mm (140 mm inkl. Bügel)  
 Installationshöhe: 2–2,5 m



Bezeichnung	Code	Beschreibung	Abmessungen	Leistung	Preis
INC05E	L-3293305	INFRACALM INC05E	L = 711 mm	500W/230V	190.00 /Stk
INC10E	L-3293310	INFRACALM INC10E	L = 1251 mm	1000W/230V	220.00 /Stk
INC10D	L-3293311	INFRACALM INC10D	L = 1251 mm	1000W/400V2	235.00 /Stk
INC15E	L-3293315	INFRACALM INC15E	L = 1756 mm	1500W/230V	325.00 /Stk
INC20E	L-3293320	INFRACALM INC20E	L = 2181 mm	2000W/230V	365.00 /Stk
INC20D	L-3293321	INFRACALM INC20D	L = 2181 mm	2000W/400V2	365.00 /Stk



Bezeichnung	Code	Beschreibung	Preis
CIRT	L-3293910	<b>Optionale Steuergeräte für den Aussenbereich</b> Leistungsregler mit Timer Typ CIRT Einstellbare Ausgangsleistung (25–100% getaktet), Laufzeit wählbar 0,5h/1h/2h/4h oder 4h/8h/16h/24h. Min. Belastung: 1A Max. Belastung (230V): 3500W/15A Max. Belastung (400V2): 6000W/15A	180.00 /Stk



Bezeichnung	Code	Beschreibung	Preis
CBT	L-3293920	Elektronischer Timer CBT Laufzeit wählbar 0,5h/1h/2h/4h oder 4h/8h/16h/24h. Schutzart: IP44 Schaltstrom: 16A/230V AC	130.00 /Stk



Bezeichnung	Code	Beschreibung	Preis
eTOUCH hybrid	F-1976020	<b>Steuergerät für den Innenbereich</b> Bei Verwendung in Innenräumen, muss zur Erfüllung der Ökodesign-Richtlinie*, eine entsprechende externe Steuerung z.B. eTOUCH HYBRID installiert werden. UP-Raumthermostat mit Zeitschaltuhr und Timer Weisse Glasfront, OLED-Display, Schaltuhr mit Tages- und Wochenprogramm, 4 kapazitive Bedientasten, Timerfunktion, Raumtemperatursteuerung, Selbstlernfunktion, Frostschutzfunktion, 2 Schaltausgänge (Timer/Thermostat). Abmessungen (L x B x T): 90 x 90 x 13 mm Timer: 1h/2h/3h Einstellbereich Thermostat: 18–25°C Schaltstrom (Total): 16A (2NO)	410.00 /Stk

\*www.systemtherm.ch/erp





## Heizungen für das Bad

Bad-Heizkörper «ESCAL»	8.2
Bad-Heizkörper «BOLERO 3»	8.4
Bad-Heizkörper «ELEA»	8.6
Bad-Heizkörper «BOA 4»	8.8
Bad-Heizkörper «MIRADA 3»	8.10
Bad-Heizkörper «RECTUS»	8.13
Bad-Heizkörper «MENDO»	8.14
Farb-Paletten für Bad-Heizkörper	8.16
Auswahl Elektro-Heizeinsatz	8.17
Elektro-Heizeinsätze für Bad-Heizkörper	8.18
Handtuchwärmer «PALO»	8.20
Spiegelbeheizung «SPH»	8.20
Unterputz Handtuchwärmer «ETHERMA ZESTO»	8.21
Handtuchtrockner «LAVA® BATH 2.0»	8.22
Handtuchtrockner «LAVA® BATH 2.0 PURE»	8.23



## Bad-Heizkörper «ESCAL»

Der Heizkörper ESCAL überzeugt durch seine klaren Linien, seine Schlichtheit und Funktionalität. Das moderne Design und die optionalen Holzablagen sind ein Blickfang in jedem Raum, egal ob Badezimmer, Eingangshalle, Fitnessraum, Küche oder Wellness-Oase.

Der Heizkörper besteht komplett aus Vierkantrohren (30×30 mm), welche über eine verdeckte Pressschweissung miteinander verbunden sind. Die grossen Lücken zwischen den Querrohren ermöglichen ein einfaches Einhängen der Badetücher.

Der ESCAL wird werkseitig mit frostsicherer Wärmeträgerflüssigkeit (bis -15 °C) gefüllt. Die Lieferung erfolgt montagefertig und betriebsbereit mit vertikal eingebautem Elektro-Heizeinsatz ihrer Wahl.

Der Heizkörper ist ausschliesslich für rein elektrischen Betrieb konzipiert und kann nicht für Mischbetrieb eingesetzt werden.

Tiefe: 72–80 mm (variabel)  
Montage Heizeinsatz: Links oder rechts wählbar

## Auswahl Elektro-Heizeinsatz

(Details Seite 8.17)



<sup>1)</sup> Auch in chrom erhältlich

<sup>2)</sup> Erweiterbar mit IR-Fernsteuerung TTIR1

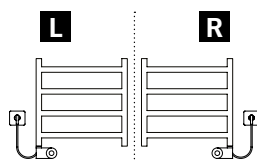

### ESCAL 48 (Bauhöhe 480 mm)

Rabattgruppe: I

Typ	Farb-Palette (Details ab Seite 8.16)	Länge mm	Höhe mm	Preis inkl. Heizeinsatz (CHF/exkl. MWST)		
				MOA-IR	MOA-BLUE	FKS
ES11 50/48 L/R	1 weiss (RAL 9016)	500	480	750.00	840.00	1140.00
ES12 50/48 L/R	2a RAL Classic	500	480	840.00	930.00	1230.00

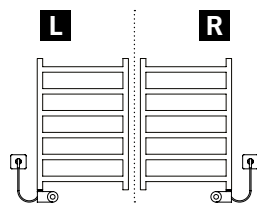

### ESCAL 72 (Bauhöhe 720 mm)

Rabattgruppe: I

Typ	Farb-Palette (Details ab Seite 8.16)	Länge mm	Höhe mm	Preis inkl. Heizeinsatz (CHF/exkl. MWST)		
				MOA-IR	MOA-BLUE	FKS
ES11 50/72 L/R	1 weiss (RAL 9016)	500	720	840.00	930.00	1230.00
ES12 50/72 L/R	2a RAL Classic	500	720	920.00	1010.00	1310.00
ES14 50/72 L/R	4 chrom	500	720	1260.00	1350.00	1650.00

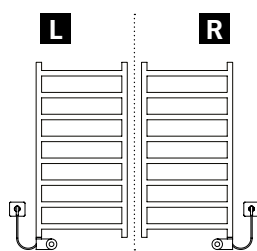

### ESCAL 96 (Bauhöhe 960 mm)

Rabattgruppe: I

Typ	Farb-Palette (Details ab Seite 8.16)	Länge mm	Höhe mm	Preis inkl. Heizeinsatz (CHF/exkl. MWST)		
				MOA-IR	MOA-BLUE	FKS
ES11 50/96 L/R	1 weiss (RAL 9016)	500	960	910.00	1000.00	1300.00
ES12 50/96 L/R	2a RAL Classic	500	960	990.00	1080.00	1380.00
ES14 50/96 L/R	4 chrom	500	960	1490.00	1580.00	1880.00

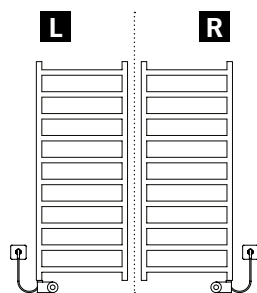

### ESCAL 120 (Bauhöhe 1200 mm)

Rabattgruppe: I

Typ	Farb-Palette (Details ab Seite 8.16)	Länge mm	Höhe mm	Preis inkl. Heizeinsatz (CHF/exkl. MWST)		
				MOA-IR	MOA-BLUE	FKS
ES11 40/120 L/R	1 weiss (RAL 9016)	400	1200	980.00	1070.00	1370.00
ES12 40/120 L/R	2a RAL Classic	400	1200	1060.00	1150.00	1450.00
ES14 40/120 L/R	4 chrom	400	1200	1640.00	1730.00	2030.00
ES11 50/120 L/R	1 weiss (RAL 9016)	500	1200	1010.00	1100.00	1400.00
ES12 50/120 L/R	2a RAL Classic	500	1200	1100.00	1190.00	1490.00
ES14 50/120 L/R	4 chrom	500	1200	1710.00	1800.00	2100.00
ES11 60/120 L/R	1 weiss (RAL 9016)	600	1200	1190.00	1280.00	1580.00
ES12 60/120 L/R	2a RAL Classic	600	1200	1220.00	1310.00	1610.00
ES14 60/120 L/R	4 chrom	600	1200	2040.00	2130.00	2430.00

Bezeichnung Code Beschreibung CHF/exkl. MWST

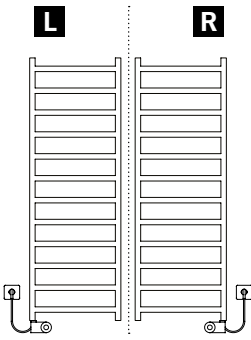

## ESCAL 144 (Bauhöhe 1440 mm)

Rabattgruppe: I

Typ	Farb-Palette (Details ab Seite 8.16)	Länge mm	Höhe mm	Preis inkl. Heizeinsatz (CHF/exkl. MWST)		
				MOA-IR	MOA-BLUE	FKS
ES11 50/144 L/R	1 weiss (RAL 9016)	500	1440	1080.00	1170.00	1470.00
ES12 50/144 L/R	2a RAL Classic	500	1440	1120.00	1210.00	1510.00
ES14 50/144 L/R	4 chrom	500	1440	1960.00	2050.00	2350.00
ES11 60/144 L/R	1 weiss (RAL 9016)	600	1440	1220.00	1310.00	1610.00
ES12 60/144 L/R	2a RAL Classic	600	1440	1310.00	1400.00	1700.00
ES14 60/144 L/R	4 chrom	600	1440	2320.00	2410.00	2710.00

Leistung Heizeinsätze

150W 200W 300W 400W 600W 800W 1000W 1200W 1500W

### Epoxid-Grundierung

Durch eine Epoxid-Grundierung wird die Korrosionsbeständigkeit des Heizkörpers erhöht. Gerade bei einer Installation in der Nähe von Bade- und Duscheinrichtungen empfehlen wir diese Schutzgrundierung anzuwenden.

Achtung! Auch mit dieser Grundierung ist es nicht zulässig, dass Wasser direkt über den Heizkörper fliesst. Für maximalen Korrosionsschutz ist der Edelstahlheizkörper Typ MENDO (Seite 8.14) einzusetzen.



E-Grundierung I-3960000 Epoxid-Grundierung für Bad-Heizkörper ESCAL 230.00 /Stk

### Holzablagen zu ESCAL mit Baulänge 500 mm

Die Holzablagen aus Massivholz passen ausschliesslich auf ESCAL-Heizkörper mit Baulänge 500 mm.

Die Ablagen stehen 12,35 cm vor.

Grösse (L x B x H): 44 x 17,5 x 2,8 cm



ABL-ES-BUCHE I-3980021 Ablage 440 aus Buche zu ESCAL 50/XXX 140.00 /Stk

ABL-ES-EICHE I-3980022 Ablage 440 aus Eiche zu ESCAL 50/XXX 160.00 /Stk

ABL-ES-TEAK I-3980023 Ablage 440 aus Teak zu ESCAL 50/XXX 370.00 /Stk

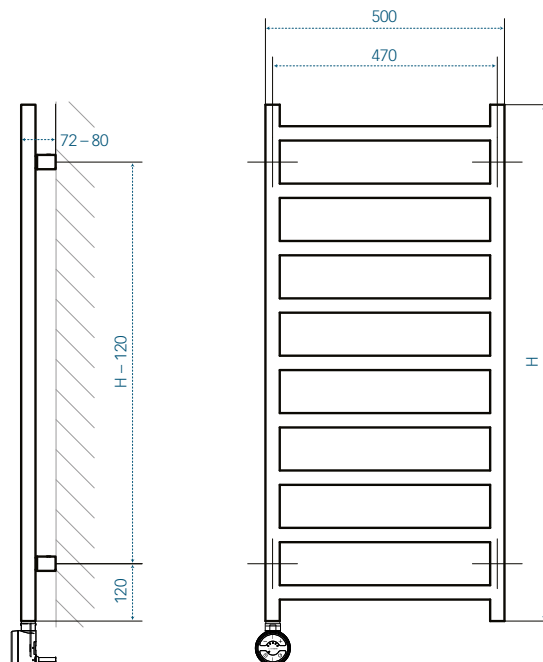



## Bad-Heizkörper «BOLERO 3»

BOLERO ist ein zeitloser Bad-Heizkörper für Badezimmer, Eingangsbereich, Küche, Fitnessraum, Hobbyraum, Wellnessbereich etc.

Der Heizkörper besteht aus waagerechten übereinander angeordneten Rundrohren (ø 22 mm) und senkrechten Sammelrohren (40 x 30 mm) als D-Profil. Hochwertige Verbindungen, erstellt im Lötöfen. Lücken für das Einhängen von Badetüchern.

Der BOLERO wird werkseitig mit frostsicherer Wärmeträgerflüssigkeit (bis -15 °C) gefüllt. Die Lieferung erfolgt montagefertig und betriebsbereit mit vertikal eingebautem Elektro-Heizeinsatz ihrer Wahl.

Der Heizkörper ist ausschliesslich für rein elektrischen Betrieb konzipiert und kann nicht für Mischbetrieb eingesetzt werden.

Tiefe: 80–100 mm (variabel)  
Montage Heizeinsatz: Links oder rechts wählbar

## Auswahl Elektro-Heizeinsatz

(Details Seite 8.17)



<sup>1)</sup> Auch in chrom erhältlich

<sup>2)</sup> Erweiterbar mit IR-Fernsteuerung TTIR1

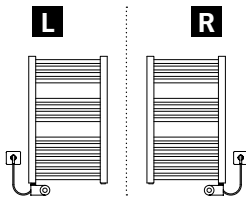

## BOLERO 73 (Bauhöhe 726 mm)

Rabattgruppe: I

Typ	Farb-Palette (Details ab Seite 8.16)	Länge mm	Höhe mm	Preis inkl. Heizeinsatz (CHF/exkl. MWST)		
				MOA-IR	MOA-BLUE	FKS
B31 45/73 L/R	1 weiss (RAL 9016)	450	726	590.00	680.00	980.00
B32 45/73 L/R	2a RAL Classic	450	726	730.00	820.00	1120.00
B31 60/73 L/R	1 weiss (RAL 9016)	600	726	610.00	700.00	1000.00
B32 60/73 L/R	2a RAL Classic	600	726	750.00	840.00	1140.00
B31 75/73 L/R	1 weiss (RAL 9016)	750	726	640.00	730.00	1030.00
B32 75/73 L/R	2a RAL Classic	750	726	780.00	870.00	1170.00

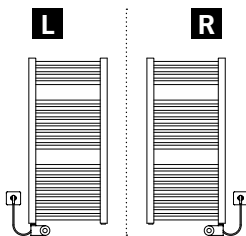

## BOLERO 95 (Bauhöhe 948 mm)

Rabattgruppe: I

Typ	Farb-Palette (Details ab Seite 8.16)	Länge mm	Höhe mm	Preis inkl. Heizeinsatz (CHF/exkl. MWST)		
				MOA-IR	MOA-BLUE	FKS
B31 45/95 L/R	1 weiss (RAL 9016)	450	948	610.00	700.00	1000.00
B32 45/95 L/R	2a RAL Classic	450	948	760.00	850.00	1150.00
B31 60/95 L/R	1 weiss (RAL 9016)	600	948	620.00	710.00	1010.00
B32 60/95 L/R	2a RAL Classic	600	948	770.00	860.00	1160.00
B31 75/95 L/R	1 weiss (RAL 9016)	750	948	660.00	750.00	1050.00
B32 75/95 L/R	2a RAL Classic	750	948	820.00	910.00	1210.00
B31 100/95 L/R	1 weiss (RAL 9016)	1000	948	720.00	810.00	1110.00
B32 100/95 L/R	2a RAL Classic	1000	948	890.00	980.00	1280.00

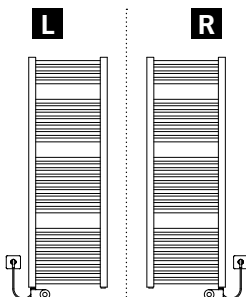

## BOLERO 132 (Bauhöhe 1318 mm)

Rabattgruppe: I

Typ	Farb-Palette (Details ab Seite 8.16)	Länge mm	Höhe mm	Preis inkl. Heizeinsatz (CHF/exkl. MWST)		
				MOA-IR	MOA-BLUE	FKS
B31 45/132 L/R	1 weiss (RAL 9016)	450	1318	670.00	760.00	1060.00
B32 45/132 L/R	2a RAL Classic	450	1318	820.00	910.00	1210.00
B31 60/132 L/R	1 weiss (RAL 9016)	600	1318	680.00	770.00	1070.00
B32 60/132 L/R	2a RAL Classic	600	1318	830.00	920.00	1220.00
B31 75/132 L/R	1 weiss (RAL 9016)	750	1318	720.00	810.00	1110.00
B32 75/132 L/R	2a RAL Classic	750	1318	880.00	970.00	1270.00

Bezeichnung Code Beschreibung CHF/exkl. MWST

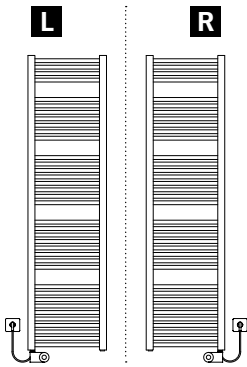

## BOLERO 169 (Bauhöhe 1688 mm)

Rabattgruppe: I

Typ	Farb-Palette (Details ab Seite 8.16)	Länge mm	Höhe mm	Preis inkl. Heizeinsatz (CHF/exkl. MWST)		
				MOA-IR	MOA-BLUE	FKS
B31 45/169 L/R	1 weiss (RAL 9016)	450	1688	710.00	800.00	1100.00
B32 45/169 L/R	2a RAL Classic	450	1688	870.00	960.00	1260.00
B31 60/169 L/R	1 weiss (RAL 9016)	600	1688	740.00	830.00	1130.00
B32 60/169 L/R	2a RAL Classic	600	1688	890.00	980.00	1280.00
B31 75/169 L/R	1 weiss (RAL 9016)	750	1688	770.00	860.00	1160.00
B32 75/169 L/R	2a RAL Classic	750	1688	950.00	1040.00	1340.00

Leistung Heizeinsätze

150W	200W	300W	400W	600W	800W	1000W	1200W	1500W
------	------	------	------	------	------	-------	-------	-------

### Epoxid-Grundierung

Durch eine Epoxid-Grundierung wird die Korrosionsbeständigkeit des Heizkörpers erhöht. Gerade bei einer Installation in der Nähe von Bade- und Duscheinrichtungen empfehlen wir diese Schutzgrundierung anzuwenden.

Achtung! Auch mit dieser Grundierung ist es nicht zulässig, dass Wasser direkt über den Heizkörper fliesst. Für maximalen Korrosionsschutz ist der Edelstahlheizkörper Typ MENDO (Seite 8.14) einzusetzen.



E-Grundierung	I-3913000	Epoxid-Grundierung für Bad-Heizkörper BOLERO 3	230.00 /Stk
---------------	-----------	--	-------------

### Accessoires zu BOLERO 3



HH-VIP-CR	I-3980002	Handtuchhaken VIP verchromt	(Set à 2 Stück)	50.00 /Set
HH-BASIC-370-CR	I-3980013	Handtuchhalter BASIC verchromt	ø 16/Länge 370 mm	70.00 /Stk
HH-BASIC-460-CR	I-3980012	Handtuchhalter BASIC verchromt	ø 16/Länge 460 mm	80.00 /Stk

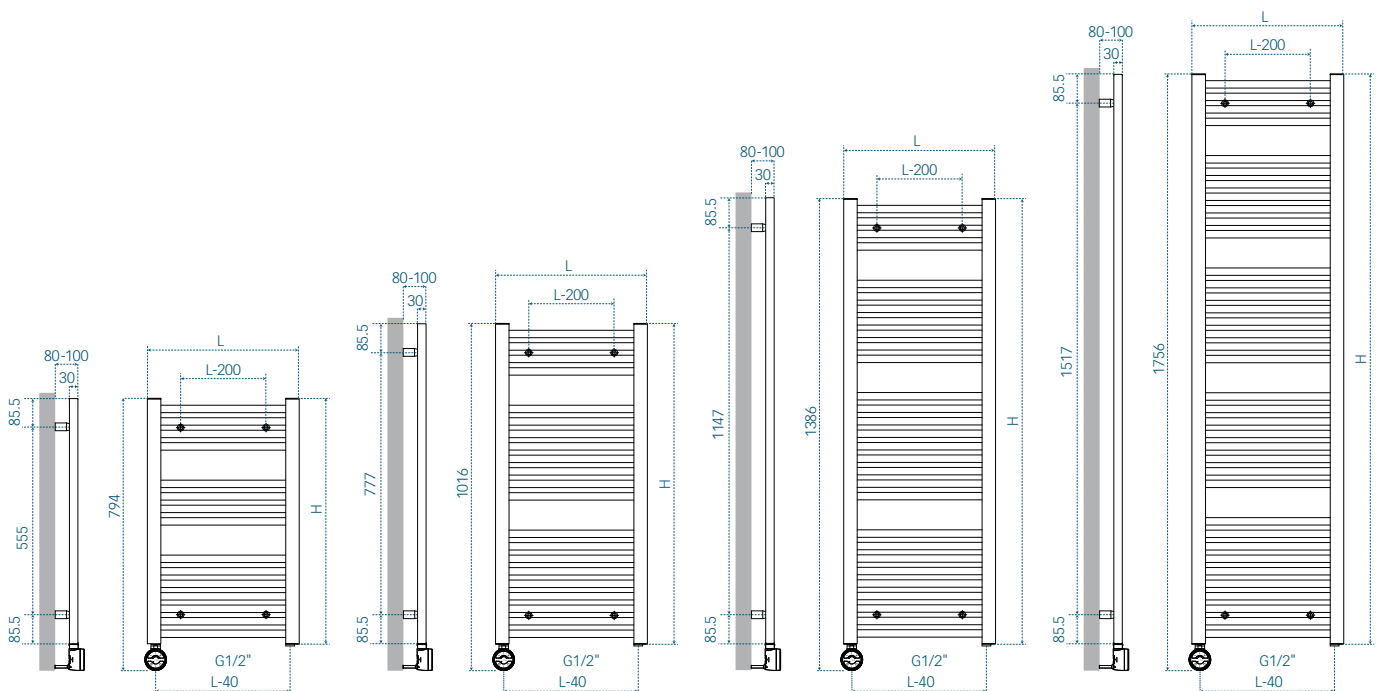



## Bad-Heizkörper «ELEA»

ELEA bietet unkonventionelles Design mit funktionalen Vorteilen. Handtücher können ganz einfach von der Seite eingehängt werden. Die senkrechten Sammelrohre sind wahlweise links oder rechts angeordnet. Ideal für Badezimmer, Eingangsbereich, Küche, Fitnessraum, Hobbyraum, Wellnessbereich etc. Heizkörper mit horizontal übereinander angeordneten, einzel verschlossenen, runden Präzisionsstahlrohren (ø 25 mm). Rückseitige, seitlich versetzte Sammelrohre (ø 28 mm) durch verdeckte Pressschweissung verbunden. Der ELEA wird werkseitig mit frostsicherer Wärmeträgerflüssigkeit (bis -15 °C) gefüllt. Die Lieferung erfolgt montagefertig und betriebsbereit mit vertikal eingebautem Elektro-Heizeinsatz ihrer Wahl.

Tiefe: 102–115 mm (variabel)  
Sammelrohr: links (L) oder rechts (R) wählbar

## Auswahl Elektro-Heizeinsatz

(Details Seite 8.17)



<sup>1)</sup> Auch in chrom erhältlich  
<sup>2)</sup> Erweiterbar mit IR-Fernsteuerung TTIR1

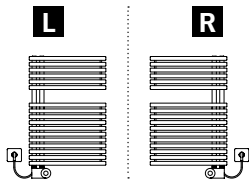

### ELEA 75 (Bauhöhe 726 mm)

Rabattgruppe: I

Typ	Farb-Palette (Details ab Seite 8.16)	Länge mm	Höhe mm	Preis inkl. Heizeinsatz (CHF/exkl. MWST)		
				MOA-IR	MOA-BLUE	FKS
EL11 50/75 L/R	1 weiss (RAL 9016)	500	726	1740.00	1830.00	2130.00
EL12 50/75 L/R	2 Farbauswahl	500	726	2050.00	2140.00	2440.00

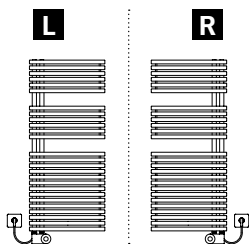

### ELEA 115 (Bauhöhe 1144 mm)

Rabattgruppe: I

Typ	Farb-Palette (Details ab Seite 8.16)	Länge mm	Höhe mm	Preis inkl. Heizeinsatz (CHF/exkl. MWST)		
				MOA-IR	MOA-BLUE	FKS
EL11 50/115 L/R	1 weiss (RAL 9016)	500	1144	1990.00	2080.00	2380.00
EL12 50/115 L/R	2 Farbauswahl	500	1144	2370.00	2460.00	2760.00
EL11 60/115 L/R	1 weiss (RAL 9016)	600	1144	2050.00	2140.00	2440.00
EL12 60/115 L/R	2 Farbauswahl	600	1144	2440.00	2530.00	2830.00

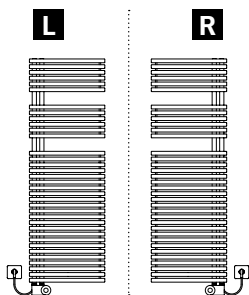

### ELEA 150 (Bauhöhe 1486 mm)

Rabattgruppe: I

Typ	Farb-Palette (Details ab Seite 8.16)	Länge mm	Höhe mm	Preis inkl. Heizeinsatz (CHF/exkl. MWST)		
				MOA-IR	MOA-BLUE	FKS
EL11 50/150 L/R	1 weiss (RAL 9016)	500	1486	2310.00	2400.00	2700.00
EL12 50/150 L/R	2 Farbauswahl	500	1486	2760.00	2850.00	3150.00
EL11 60/150 L/R	1 weiss (RAL 9016)	600	1486	2360.00	2450.00	2750.00
EL12 60/150 L/R	2 Farbauswahl	600	1486	2820.00	2910.00	3210.00

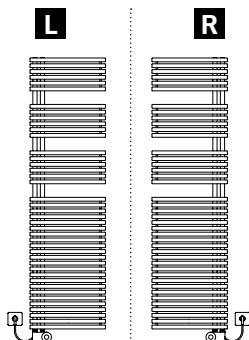

### ELEA 180 (Bauhöhe 1790 mm)

Rabattgruppe: I

Typ	Farb-Palette (Details ab Seite 8.16)	Länge mm	Höhe mm	Preis inkl. Heizeinsatz (CHF/exkl. MWST)		
				MOA-IR	MOA-BLUE	FKS
EL11 50/180 L/R	1 weiss (RAL 9016)	500	1790	2430.00	2520.00	2820.00
EL12 50/180 L/R	2 Farbauswahl	500	1790	2920.00	3010.00	3310.00
EL11 60/180 L/R	1 weiss (RAL 9016)	600	1790	2500.00	2590.00	2890.00
EL12 60/180 L/R	2 Farbauswahl	600	1790	2990.00	3080.00	3380.00
EL11 75/180 L/R	1 weiss (RAL 9016)	750	1790	2560.00	2650.00	2950.00
EL12 75/180 L/R	2 Farbauswahl	750	1790	3060.00	3150.00	3450.00

Leistung Heizeinsätze

150W 200W 300W 400W 600W 800W 1000W 1200W 1500W

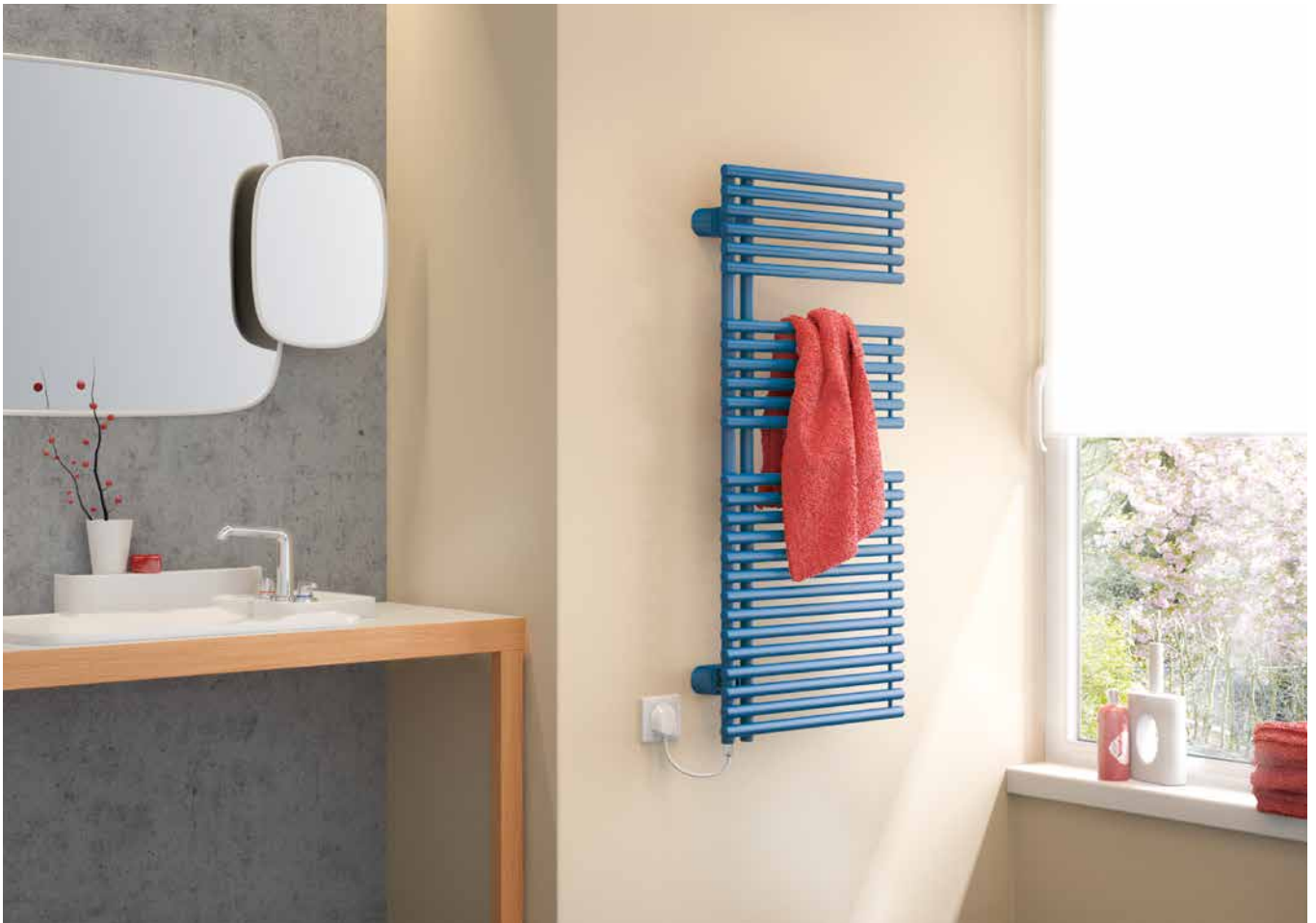
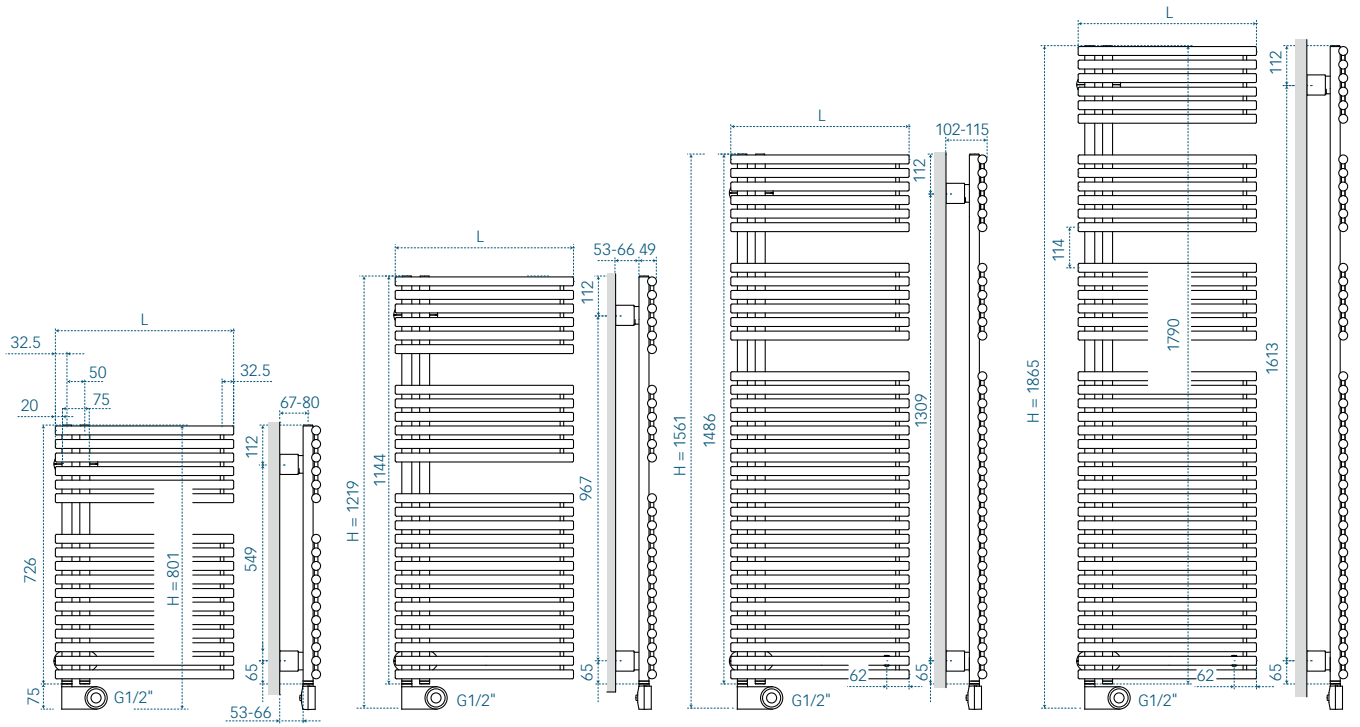



## Bad-Heizkörper «BOA 4»

BOA bietet ausgefallenes Design und praktische Vorteile in Einem. Dank der besonderen Schlangenform, können Badetücher einfach über die einzelnen Rohrbögen eingehängt werden. Die Sammelrohranordnung ist links oder rechts wählbar.

Ideal für Badezimmer, Eingangsbereich, Küche, Fitnessraum, Hobbyraum, Wellnessbereich etc.

Heizkörper mit schlangenartig gebogenen, runden Präzisionsstahlrohren (ø 20mm). Rückseitige Sammelrohre (ø 28mm) durch verdeckte Pressschweissung verbunden.

Der BOA wird werkseitig mit frostsicherer Wärmeträgerflüssigkeit (bis -15°C) gefüllt. Die Lieferung erfolgt montagefertig und betriebsbereit mit vertikal eingebautem Elektro-Heizeinsatz ihrer Wahl.

Tiefe: 95 mm  
Sammelrohr: links (L) oder rechts (R) wählbar

## Auswahl Elektro-Heizeinsatz

(Details Seite 8.17)



<sup>1)</sup> Auch in chrom erhältlich

<sup>2)</sup> Erweiterbar mit IR-Fernsteuerung TTIR1

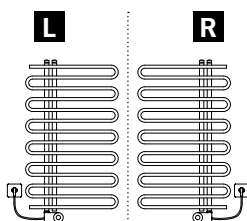

## BOA 100 (Bauhöhe 979 mm)

Rabattgruppe: I

Typ	Farb-Palette (Details ab Seite 8.16)	Länge mm	Höhe mm	Preis inkl. Heizeinsatz (CHF/exkl. MWST)		
				MOA-IR	MOA-BLUE	FKS
Boa41 40/100 L/R	1 weiss (RAL 9016)	400	979	1240.00	1330.00	1630.00
Boa42 40/100 L/R	2 Farbauswahl	400	979	1500.00	1590.00	1890.00
Boa41 50/100 L/R	1 weiss (RAL 9016)	500	979	1260.00	1350.00	1650.00
Boa42 50/100 L/R	2 Farbauswahl	500	979	1520.00	1610.00	1910.00
Boa41 60/100 L/R	1 weiss (RAL 9016)	600	979	1270.00	1360.00	1660.00
Boa42 60/100 L/R	2 Farbauswahl	600	979	1530.00	1620.00	1920.00

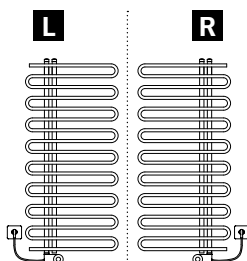

## BOA 130 (Bauhöhe 1259 mm)

Rabattgruppe: I

Typ	Farb-Palette (Details ab Seite 8.16)	Länge mm	Höhe mm	Preis inkl. Heizeinsatz (CHF/exkl. MWST)		
				MOA-IR	MOA-BLUE	FKS
Boa41 40/130 L/R	1 weiss (RAL 9016)	400	1259	1300.00	1390.00	1690.00
Boa42 40/130 L/R	2 Farbauswahl	400	1259	1570.00	1660.00	1960.00
Boa41 50/130 L/R	1 weiss (RAL 9016)	500	1259	1320.00	1410.00	1710.00
Boa42 50/130 L/R	2 Farbauswahl	500	1259	1590.00	1680.00	1980.00
Boa41 60/130 L/R	1 weiss (RAL 9016)	600	1259	1340.00	1430.00	1730.00
Boa42 60/130 L/R	2 Farbauswahl	600	1259	1620.00	1710.00	2010.00

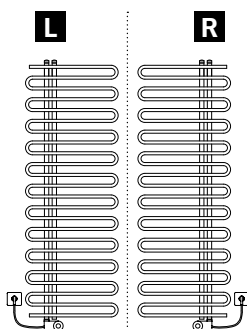

## BOA 170 (Bauhöhe 1679 mm)

Rabattgruppe: I

Typ	Farb-Palette (Details ab Seite 8.16)	Länge mm	Höhe mm	Preis inkl. Heizeinsatz (CHF/exkl. MWST)		
				MOA-IR	MOA-BLUE	FKS
Boa41 40/170 L/R	1 weiss (RAL 9016)	400	1679	1410.00	1500.00	1800.00
Boa42 40/170 L/R	2 Farbauswahl	400	1679	1710.00	1800.00	2100.00
Boa41 50/170 L/R	1 weiss (RAL 9016)	500	1679	1430.00	1520.00	1820.00
Boa42 50/170 L/R	2 Farbauswahl	500	1679	1740.00	1830.00	2130.00
Boa41 60/170 L/R	1 weiss (RAL 9016)	600	1679	1450.00	1540.00	1840.00
Boa42 60/170 L/R	2 Farbauswahl	600	1679	1760.00	1850.00	2150.00

Leistung Heizeinsätze

150W

200W

300W

400W

600W

800W

1000W

1200W

1500W



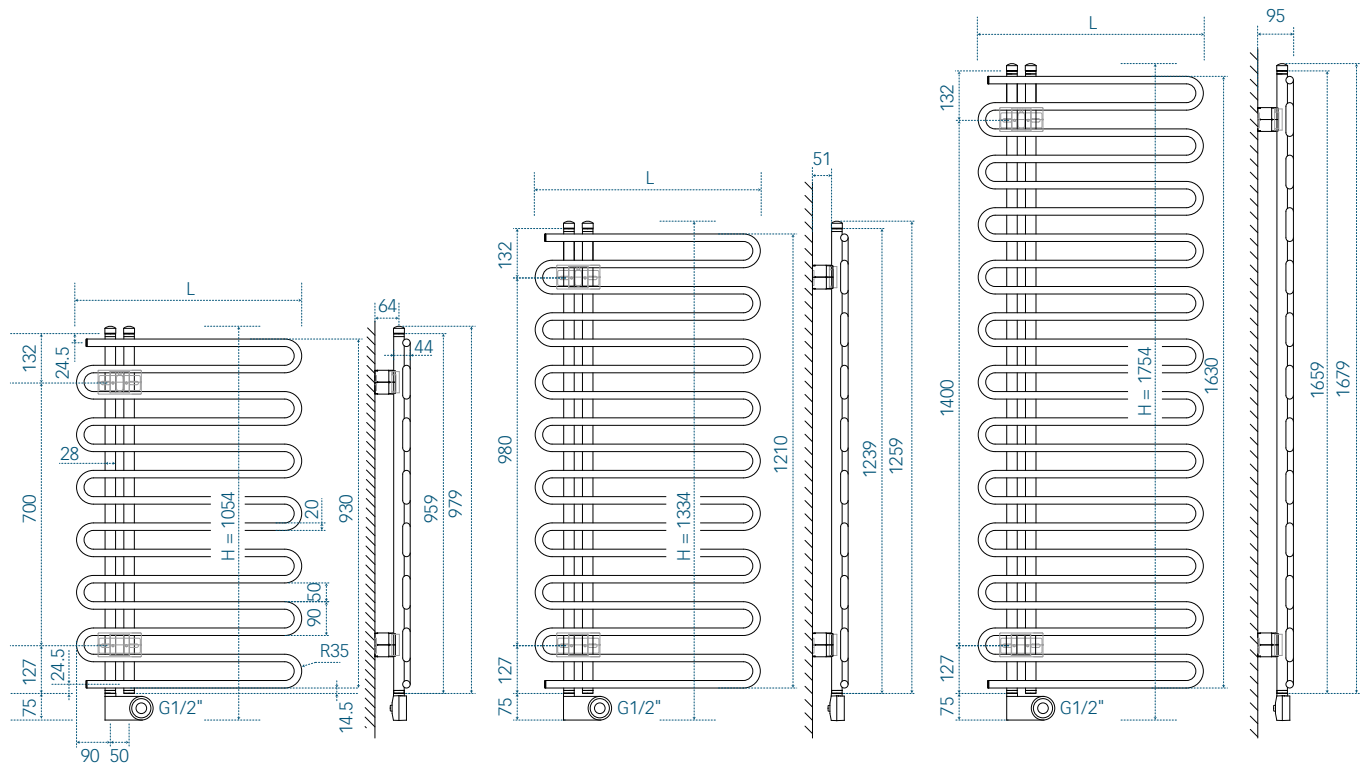



## Bad-Heizkörper «MIRADA 3»

MIRADA erfüllt hohe architektonische Ansprüche und ist in vielen unterschiedlichen Grössen erhältlich. Ideal für Badezimmer, Eingangsbereich, Küche, Fitnessraum, Hobbyraum, Wellnessbereich etc. Heizkörper mit horizontal übereinander angeordneten, einzeln verschlossenen, runden Präzisionsstahlrohren (Ø 25 mm). Rückseitige Sammelrohre (Ø 28 mm) durch verdeckte Pressschweissung verbunden. Mit Lücken für das Einhängen von Badetüchern. Der MIRADA wird werkseitig mit frostsicherer Wärmeträgerflüssigkeit (bis -15 °C) gefüllt. Die Lieferung erfolgt montagefertig und betriebsbereit mit vertikal eingebautem Elektro-Heizeinsatz ihrer Wahl.

Tiefe: 102 – 122 mm (variabel)  
 Montage Heizeinsatz: links (L) oder rechts (R) wählbar

## Auswahl Elektro-Heizeinsatz

(Details Seite 8.17)



<sup>1)</sup> Auch in chrom erhältlich  
<sup>2)</sup> Erweiterbar mit IR-Fernsteuerung TTIR1

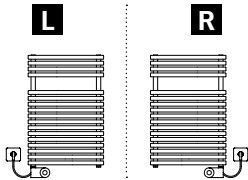

## MIRADA 75 (Bauhöhe 726 mm)

Rabattgruppe: I

Typ	Farb-Palette (Details ab Seite 8.16)	Länge mm	Höhe mm	Preis inkl. Heizeinsatz (CHF/exkl. MWST)		
				MOA-IR	MOA-BLUE	FKS
MA31 45/75 L/R	1 weiss (RAL 9016)	450	726	1120.00	1210.00	1510.00
MA32 45/75 L/R	2 Farbauswahl	450	726	1350.00	1440.00	1740.00
MA31 50/75 L/R	1 weiss (RAL 9016)	500	726	1140.00	1230.00	1530.00
MA32 50/75 L/R	2 Farbauswahl	500	726	1360.00	1450.00	1750.00
MA31 55/75 L/R	1 weiss (RAL 9016)	550	726	1150.00	1240.00	1540.00
MA32 55/75 L/R	2 Farbauswahl	550	726	1380.00	1470.00	1770.00
MA31 60/75 L/R	1 weiss (RAL 9016)	600	726	1160.00	1250.00	1550.00
MA32 60/75 L/R	2 Farbauswahl	600	726	1390.00	1480.00	1780.00
MA31 75/75 L/R	1 weiss (RAL 9016)	750	726	1190.00	1280.00	1580.00
MA32 75/75 L/R	2 Farbauswahl	750	726	1430.00	1520.00	1820.00
MA31 85/75 L/R	1 weiss (RAL 9016)	850	726	1230.00	1320.00	1620.00
MA32 85/75 L/R	2 Farbauswahl	850	726	1480.00	1570.00	1870.00

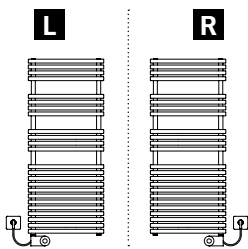

## MIRADA 115 (Bauhöhe 1144 mm)

Rabattgruppe: I

Typ	Farb-Palette (Details ab Seite 8.16)	Länge mm	Höhe mm	Preis inkl. Heizeinsatz (CHF/exkl. MWST)		
				MOA-IR	MOA-BLUE	FKS
MA31 45/115 L/R	1 weiss (RAL 9016)	450	1144	1320.00	1410.00	1710.00
MA32 45/115 L/R	2 Farbauswahl	450	1144	1600.00	1690.00	1990.00
MA31 50/115 L/R	1 weiss (RAL 9016)	500	1144	1340.00	1430.00	1730.00
MA32 50/115 L/R	2 Farbauswahl	500	1144	1620.00	1710.00	2010.00
MA31 55/115 L/R	1 weiss (RAL 9016)	550	1144	1360.00	1450.00	1750.00
MA32 55/115 L/R	2 Farbauswahl	550	1144	1640.00	1730.00	2030.00
MA31 60/115 L/R	1 weiss (RAL 9016)	600	1144	1380.00	1470.00	1770.00
MA32 60/115 L/R	2 Farbauswahl	600	1144	1670.00	1760.00	2060.00
MA31 75/115 L/R	1 weiss (RAL 9016)	750	1144	1440.00	1530.00	1830.00
MA32 75/115 L/R	2 Farbauswahl	750	1144	1740.00	1830.00	2130.00
MA31 85/115 L/R	1 weiss (RAL 9016)	850	1144	1500.00	1590.00	1890.00
MA32 85/115 L/R	2 Farbauswahl	850	1144	1820.00	1910.00	2210.00

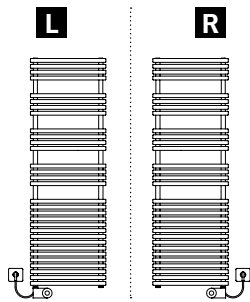
**MIRADA 145 (Bauhöhe 1486 mm)**

Rabattgruppe: I

Typ	Farb-Palette (Details ab Seite 8.16)	Länge mm	Höhe mm	Preis inkl. Heizeinsatz (CHF/exkl. MWST)		
				MOA-IR	MOA-BLUE	FKS
MA31 45/145 L/R	1 weiss (RAL 9016)	450	1486	1520.00	1610.00	1910.00
MA32 45/145 L/R	2 Farbauswahl	450	1486	1850.00	1940.00	2240.00
MA31 50/145 L/R	1 weiss (RAL 9016)	500	1486	1550.00	1640.00	1940.00
MA32 50/145 L/R	2 Farbauswahl	500	1486	1880.00	1970.00	2270.00
MA31 55/145 L/R	1 weiss (RAL 9016)	550	1486	1570.00	1660.00	1960.00
MA32 55/145 L/R	2 Farbauswahl	550	1486	1910.00	2000.00	2300.00
MA31 60/145 L/R	1 weiss (RAL 9016)	600	1486	1600.00	1690.00	1990.00
MA32 60/145 L/R	2 Farbauswahl	600	1486	1950.00	2040.00	2340.00
MA31 75/145 L/R	1 weiss (RAL 9016)	750	1486	1680.00	1770.00	2070.00
MA32 75/145 L/R	2 Farbauswahl	750	1486	2040.00	2130.00	2430.00
MA31 85/145 L/R	1 weiss (RAL 9016)	850	1486	1760.00	1850.00	2150.00
MA32 85/145 L/R	2 Farbauswahl	850	1486	2140.00	2230.00	2530.00

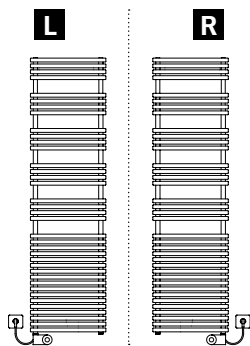
**MIRADA 180 (Bauhöhe 1790 mm)**

Rabattgruppe: I

Typ	Farb-Palette (Details ab Seite 8.16)	Länge mm	Höhe mm	Preis inkl. Heizeinsatz (CHF/exkl. MWST)		
				MOA-IR	MOA-BLUE	FKS
MA31 45/180 L/R	1 weiss (RAL 9016)	450	1790	1660.00	1750.00	2050.00
MA32 45/180 L/R	2 Farbauswahl	450	1790	2020.00	2110.00	2410.00
MA31 50/180 L/R	1 weiss (RAL 9016)	500	1790	1690.00	1780.00	2080.00
MA32 50/180 L/R	2 Farbauswahl	500	1790	2060.00	2150.00	2450.00
MA31 55/180 L/R	1 weiss (RAL 9016)	550	1790	1720.00	1810.00	2110.00
MA32 55/180 L/R	2 Farbauswahl	550	1790	2100.00	2190.00	2490.00
MA31 60/180 L/R	1 weiss (RAL 9016)	600	1790	1750.00	1840.00	2140.00
MA32 60/180 L/R	2 Farbauswahl	600	1790	2140.00	2230.00	2530.00
MA31 75/180 L/R	1 weiss (RAL 9016)	750	1790	1840.00	1930.00	2230.00
MA32 75/180 L/R	2 Farbauswahl	750	1790	2250.00	2340.00	2640.00
MA31 85/180 L/R	1 weiss (RAL 9016)	850	1790	1930.00	2020.00	2320.00
MA32 85/180 L/R	2 Farbauswahl	850	1790	2360.00	2450.00	2750.00

Leistung Heizeinsätze

150W

200W

300W

400W

600W





800W

1000W

1200W

1500W



	Bezeichnung	Code	Beschreibung	CHF/exkl. MWST
<b>Accessoires (Farbe: chrom)</b>				
	ZP917	I-3980400	Handtuchhaken zu MIRADA 3	80.00 /Stk
	ZP945	I-3980401	Handtuchring zu MIRADA 3	205.00 /Stk
	ZP918	I-3980410	Handtuchhalter einfach zu MIRADA 3	L = 450 mm 235.00 /Stk
	ZP919	I-3980411	Handtuchhalter einfach zu MIRADA 3	L = 600 mm 245.00 /Stk
	ZP920	I-3980412	Handtuchhalter einfach zu MIRADA 3	L = 750 mm 250.00 /Stk
	ZP924	I-3980420	Handtuchhalter doppelt zu MIRADA 3	L = 450 mm 330.00 /Stk
	ZP925	I-3980421	Handtuchhalter doppelt zu MIRADA 3	L = 600 mm 345.00 /Stk
	ZP926	I-3980422	Handtuchhalter doppelt zu MIRADA 3	L = 750 mm 360.00 /Stk
	ZP936	I-3980430	Handtuchhalter schwenkbar zu MIRADA 3	L = 450 mm 455.00 /Stk
	ZP937	I-3980431	Handtuchhalter schwenkbar zu MIRADA 3	L = 500 mm 455.00 /Stk
	ZP938	I-3980432	Handtuchhalter schwenkbar zu MIRADA 3	L = 550 mm 470.00 /Stk
	ZP939	I-3980433	Handtuchhalter schwenkbar zu MIRADA 3	L = 600 mm 470.00 /Stk
	ZP940	I-3980434	Handtuchhalter schwenkbar zu MIRADA 3	L = 750 mm 485.00 /Stk
	ZP1100	I-3980435	Handtuchhalter schwenkbar zu MIRADA 3	L = 850 mm 485.00 /Stk
		ZP930	I-3980440	Handtuchablage zu MIRADA 45 & 50 & 55 cm
ZP931		I-3980441	Handtuchablage zu MIRADA 60 cm	L = 470 mm 410.00 /Stk
ZP932		I-3980442	Handtuchablage zu MIRADA 75 & 80 cm	L = 620 mm 470.00 /Stk

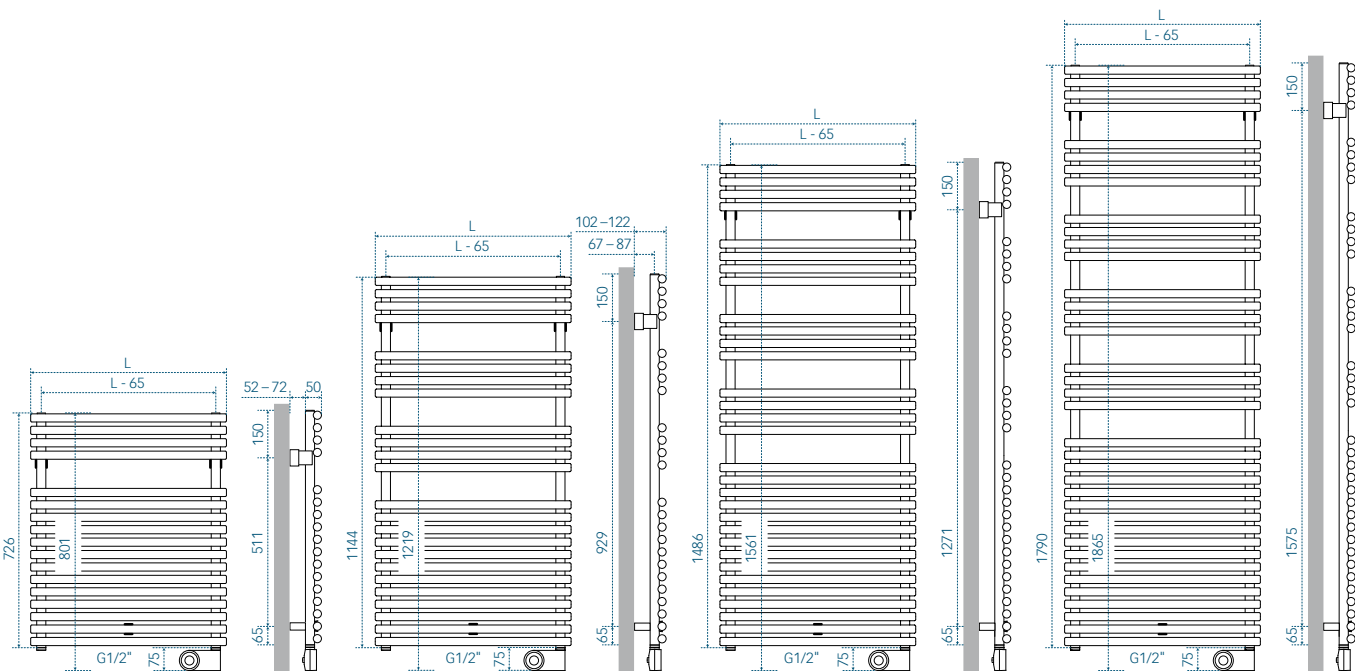



**Bad-Heizkörper «RECTUS»**

Heizkörper Typ RECTUS aus rostfreiem Edelstahl (AISI 304/V2A). Der Edelstahl ist auf Hochglanz poliert und erhält dadurch ein Aussehen wie ein verchromter Heizkörper. Der rostfreie Stahl ist gegen Wasser, Wasserdampf, Luftfeuchtigkeit und schwache organische und anorganische Säuren beständig. Durch diese Eigenschaften kann der Heizkörper nicht nur im Badezimmer sondern auch in korrosiver Umgebung eingesetzt werden.  
 Heizkörper mit waagrecht übereinander angeordneten Vierkantprofilen (20 x 20 mm) und senkrechten Sammelrohren (30 x 30 mm). Mit Lücken für das Einhängen von Badetüchern. Der RECTUS wird werkseitig mit frostsicherer Wärmeträgerflüssigkeit (bis -15°C) gefüllt. Die Lieferung erfolgt montagefertig und betriebsbereit mit vertikal eingebautem Elektro-Heizeinsatz ihrer Wahl.

Tiefe: gemäss Skizzen unten  
 Montage Heizeinsatz: Links oder rechts wählbar

**Auswahl Elektro-Heizeinsatz**

(Details Seite 8.17)



<sup>1)</sup>Auch in chrom erhältlich  
<sup>2)</sup>Erweiterbar mit IR-Fernsteuerung TTIR1

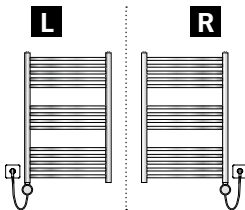

**RECTUS 80 (Bauhöhe 806 mm)**

Rabattgruppe: I

Typ	Farb-Palette (Details ab Seite 8.16)	Länge mm	Höhe mm	Preis inkl. Heizeinsatz (CHF/exkl. MWST)		
				MOA-IR	MOA-BLUE	FKS
RE15 50/80 L/R	5 Edelstahl poliert	530	806	1300.00	1390.00	1690.00

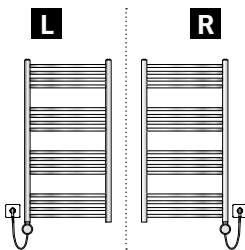

**RECTUS 100 (Bauhöhe 1006 mm)**

Rabattgruppe: I

Typ	Farb-Palette (Details ab Seite 8.16)	Länge mm	Höhe mm	Preis inkl. Heizeinsatz (CHF/exkl. MWST)		
				MOA-IR	MOA-BLUE	FKS
RE15 50/100 L/R	5 Edelstahl poliert	530	1006	1470.00	1560.00	1860.00

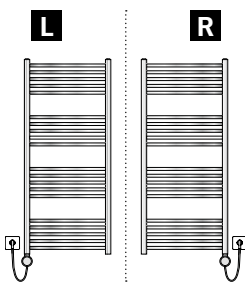

**RECTUS 120 (Bauhöhe 1206 mm)**

Rabattgruppe: I

Typ	Farb-Palette (Details ab Seite 8.16)	Länge mm	Höhe mm	Preis inkl. Heizeinsatz (CHF/exkl. MWST)		
				MOA-IR	MOA-BLUE	FKS
RE15 50/120 L/R	5 Edelstahl poliert	530	1206	1720.00	1810.00	2110.00

Leistung Heizeinsätze

- 150W
- 200W
- 300W
- 400W
- 600W
- 800W
- 1000W
- 1200W
- 1500W

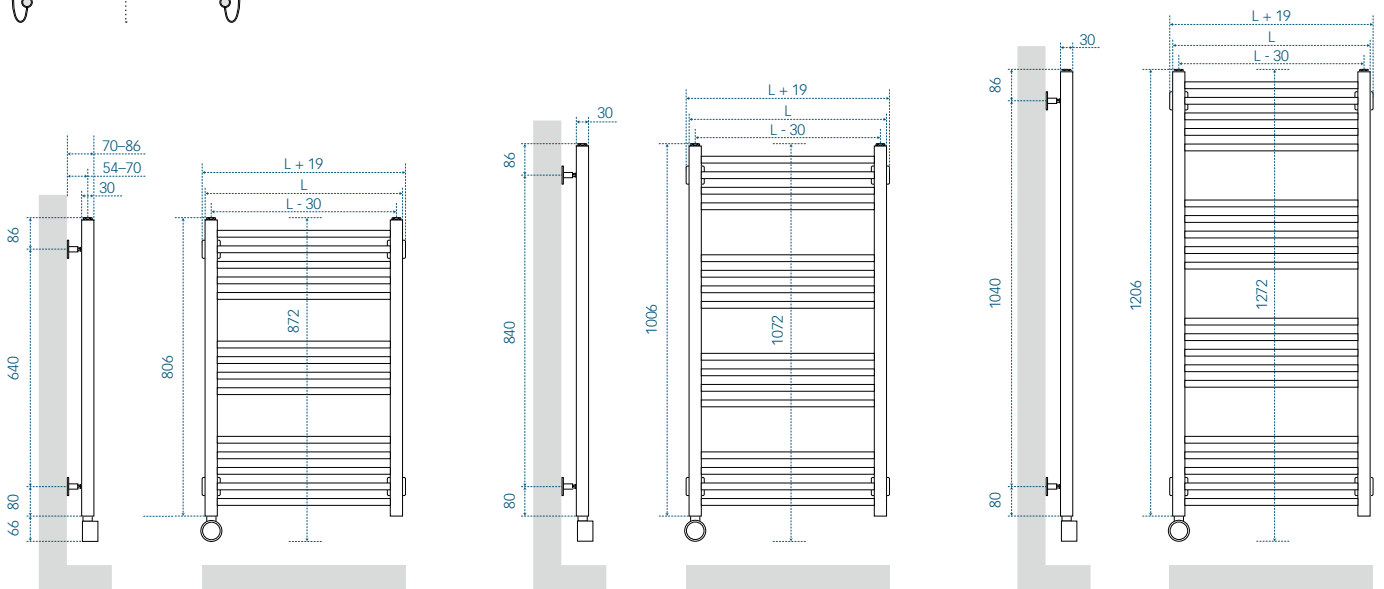



## Bad-Heizkörper «MENDO»

Heizkörper Typ MENDO aus rostfreiem Edelstahl (AISI 304/V2A). Der Edelstahl ist auf Hochglanz poliert und erhält dadurch ein Aussehen wie ein verchromter Heizkörper. Der rostfreie Stahl ist gegen Wasser, Wasserdampf, Luftfeuchtigkeit und schwache organische und anorganische Säuren beständig. Durch diese Eigenschaften kann der Heizkörper nicht nur im Badezimmer sondern auch in korrosiver Umgebung eingesetzt werden. Heizkörper mit waagrecht übereinander angeordneten Rundrohren (ø 16 mm) und senkrechten Sammelrohren (ø 32 mm). Mit Lücken für das Einhängen von Badetüchern. Der MENDO wird werkseitig mit frostsicherer Wärmeträgerflüssigkeit (bis -15 °C) gefüllt. Die Lieferung erfolgt montagefertig und betriebsbereit mit vertikal eingebautem Elektro-Heizeinsatz ihrer Wahl.

Tiefe: gemäss Skizzen Seite 8.15  
 Montage Heizeinsatz: Links oder rechts wählbar

## Auswahl Elektro-Heizeinsatz

(Details Seite 8.17)



<sup>1)</sup> Auch in chrom erhältlich

<sup>2)</sup> Erweiterbar mit IR-Fernsteuerung TTIR1

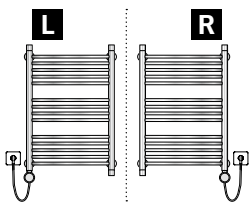

### MENDO 80 (Bauhöhe 794 mm)

Rabattgruppe: I

Typ	Farb-Palette (Details ab Seite 8.16)	Länge mm	Höhe mm	Preis inkl. Heizeinsatz (CHF/exkl. MWST)		
				MOA-IR	MOA-BLUE	FKS
ME15 50/80 L/R	5 Edelstahl poliert	532	794	1120.00	1210.00	1510.00

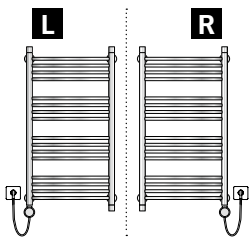

### MENDO 100 (Bauhöhe 994 mm)

Rabattgruppe: I

Typ	Farb-Palette (Details ab Seite 8.16)	Länge mm	Höhe mm	Preis inkl. Heizeinsatz (CHF/exkl. MWST)		
				MOA-IR	MOA-BLUE	FKS
ME15 50/100 L/R	5 Edelstahl poliert	532	994	1220.00	1310.00	1610.00

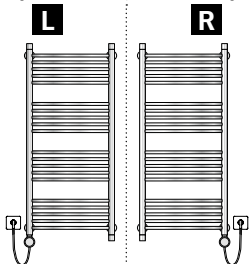

### MENDO 120 (Bauhöhe 1194 mm)

Rabattgruppe: I

Typ	Farb-Palette (Details ab Seite 8.16)	Länge mm	Höhe mm	Preis inkl. Heizeinsatz (CHF/exkl. MWST)		
				MOA-IR	MOA-BLUE	FKS
ME15 40/120 L/R	5 Edelstahl poliert	432	1194	1400.00	1490.00	1790.00
ME15 50/120 L/R	5 Edelstahl poliert	532	1194	1510.00	1600.00	1900.00
ME15 60/120 L/R	5 Edelstahl poliert	632	1194	1620.00	1710.00	2010.00

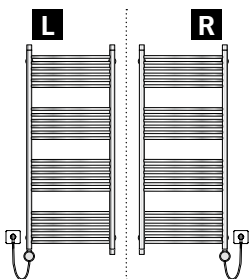

### MENDO 150 (Bauhöhe 1501 mm)

Rabattgruppe: I

Typ	Farb-Palette (Details ab Seite 8.16)	Länge mm	Höhe mm	Preis inkl. Heizeinsatz (CHF/exkl. MWST)		
				MOA-IR	MOA-BLUE	FKS
ME15 60/150 L/R	5 Edelstahl poliert	632	1493	1970.00	2060.00	2360.00

Leistung Heizeinsätze

- 150W
- 200W
- 300W
- 400W
- 600W
- 800W
- 1000W
- 1200W
- 1500W

Bezeichnung	Code	Beschreibung	CHF/exkl. MWST
-------------	------	--------------	----------------



HH-Canyon	I-3991900	<b>Accessoires aus hochglanz poliertem Edelstahl</b> Handtuchhaken Canyon zu Bad-Heizkörper MENDO	60.00 /Stk
HH-Victoria	I-3991901	Handtuchhaken Victoria zu Bad-Heizkörper MENDO	70.00 /Stk

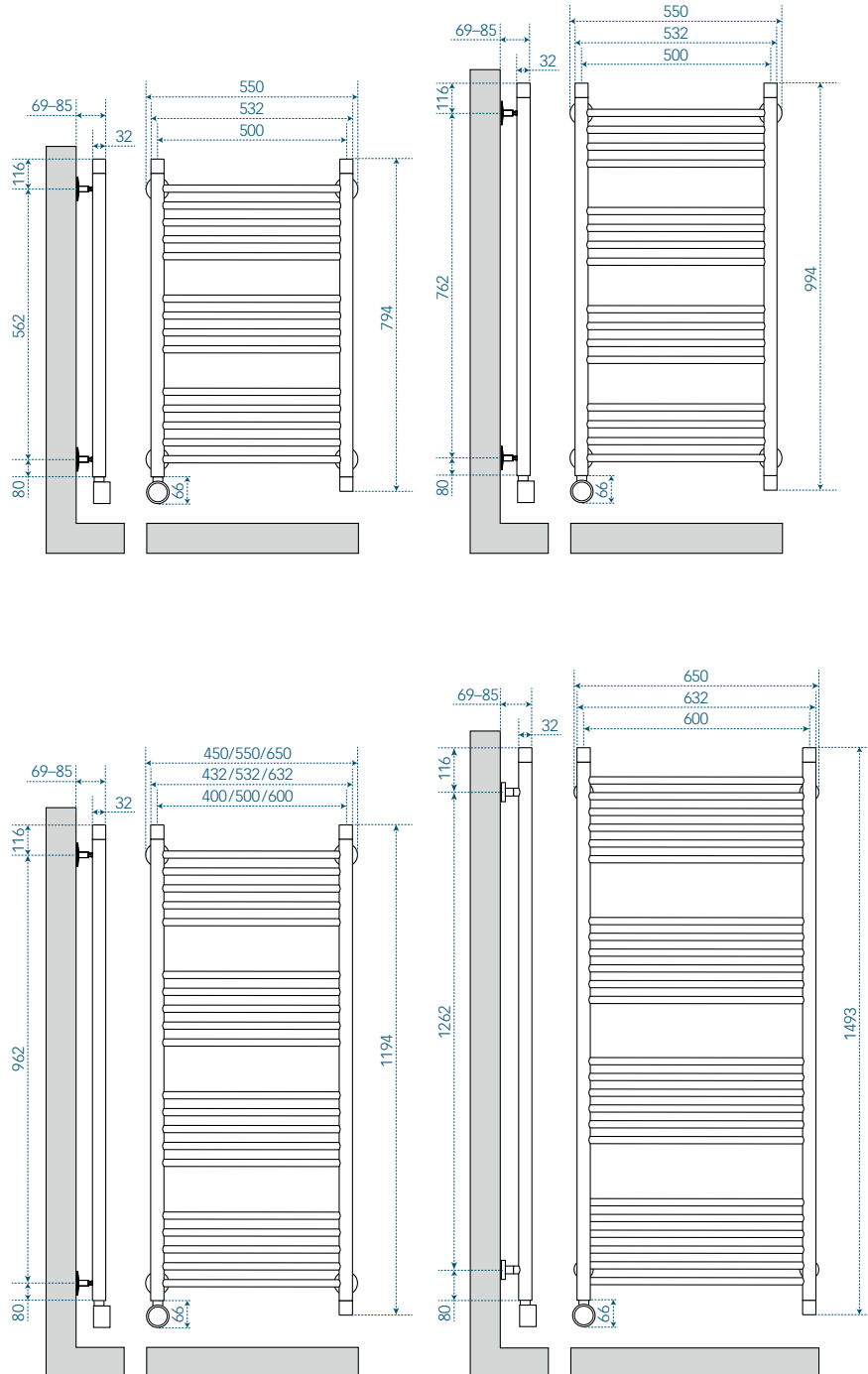

## Farb-Paletten für Bad-Heizkörper

### Farb-Palette 1 (Standard)

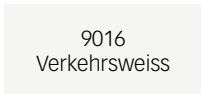

ⓘ Aus drucktechnischen Gründen sind Abweichungen zu den abgebildeten Farben möglich.

### Farb-Palette 2a (RAL Classic) Nachstehend eine Auswahl von möglichen 195 Farben

1000	1001	1002	1003	1004	1005	1006	1007	1011	1012	1013	1014	1015
1016	1017	1018	1019	1020	1021	1023	1024	1026	1027	1028	1032	1033
1034	1035	1036	1037	2000	2001	2002	2003	2004	2005	2007	2008	2009
2010	2011	2012	3000	3001	3002	3003	3004	3005	3007	3009	3011	3012
3013	3014	3015	3016	3017	3018	3020	3022	3027	3028	3031	4001	4002
4003	4004	4005	4006	4007	4008	4009	4010	5000	5001	5002	5003	5004
5005	5007	5008	5009	5010	5011	5012	5013	5014	5015	5017	5018	5019
5020	5021	5022	5023	5024	6000	6001	6002	6003	6004	6005	6006	6007
6008	6009	6010	6011	6012	6013	6014	6015	6016	6017	6018	6019	6020
6021	6022	6024	6025	6026	6027	6028	6029	6032	6033	6034	7000	7001
7002	7003	7004	7005	7006	7008	7009	7010	7011	7012	7013	7015	7016
7021	7022	7023	7024	7026	7030	7031	7032	7033	7034	7035	7036	7037
7038	7039	7040	7042	7043	7044	7045	7046	7047	8000	8001	8002	8003
8004	8007	8008	8011	8012	8014	8015	8016	8017	8019	8022	8023	8024
8025	8028	9001	9002	9003	9004	9005	9006	9007	9010	9011	9017	9018



**Farb-Paletten für Bad-Heizkörper**

**Farb-Palette 2b (Sanitär)**

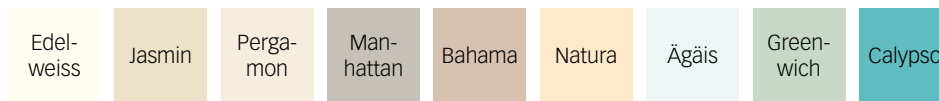

**Farb-Palette 2c (New Inspirations)**



**Farb-Palette 3 (Sonderfarben)**

Alle übrigen Farben auf Anfrage

**Farb-Palette 4**

Verchromte Ausführung.



chrom

**Farb-Palette 5**

Hochglanz polierter Edelstahl (V2A).



V2A poliert

**Auswahl Elektro-Heizeinsatz**

Wie auf den vorderen Seiten beschrieben, kann bei jedem Bad-Heizkörper der Elektro-Heizeinsatz frei gewählt werden. Beachten Sie, dass der Typ MOA-BLUE und der MOA auch in verchromter Ausführung erhältlich sind.



**MOA-IR (IPX5)**  
Erweiterbar mit Fernregler TTIR1



**MOA-BLUE (IPX5)**  
Flanschversion



**FKS (IPX4)**  
Flanschversion

Merkmale der verschiedenen Regelgeräte	MOA-IR	MOA-IR TTIR1	MOA-BLUE	FKS
Kommunikationsmodul	Infrarot	Infrarot	Bluetooth	
Stufenlose Temperaturregelung				■
5 Heizstufen (Heizkörpertemperatur)	■	■	■	
Boostbetrieb (Timer)	2h	2h	2h	1h
Tages- und Wochenprogrammierung am Thermostat		■		
Tages- und Wochenprogrammierung über App			■	
Raumtemperaturregelung		■	1)	■
Heizkörpertemperaturregelung (Handtuchwärmerfunktion)	■	■	■	■
Weisse Ausführung	■	■	■	■
Verchromte Ausführung	■	■	■	

1) Über App

Bezeichnung	Code	Beschreibung	CHF/exkl. MWST
-------------	------	--------------	----------------

### Elektro-Heizeinsätze für Bad-Heizkörper

#### Typ MOA-IR

Zum Einbau in das Sammelrohr links oder rechts, Tasten zur Wahl von 5 unterschiedlichen Heizkörperstufen.

Kombi-Taste für Ein-/Aus-Funktion (kurz) und zur Aktivierung der Timerfunktion (lang). Diese ermöglicht die Verwendung einer beliebigen Temperaturstufe für 2 Stunden. Danach schaltet die Heizpatrone in ihren vorherigen Zustand zurück.

Erweiterung durch optionale drahtlose Infrarot-Fernsteuerung TTIR1, ermöglicht zusätzliche Funktionen wie Zeitsteuerung und Raumtemperaturregelung.

Über LED's wird das aktuelle und das eingestellte Temperaturniveau angezeigt.

Lieferung inkl. 2 m Anschlusskabel mit Stecker Typ 12.

Heizkörpertemperatur: 30–60 °C

Spannung: 230V

Schutzart: IPX5

#### Farbe: weiss

MOA-IR 02 916	I-3988602	Elektroheizeinsatz MOA-IR weiss	200W/230V	220.00 /Stk
MOA-IR 03 916	I-3988603	Elektroheizeinsatz MOA-IR weiss	300W/230V	220.00 /Stk
MOA-IR 04 916	I-3988604	Elektroheizeinsatz MOA-IR weiss	400W/230V	220.00 /Stk
MOA-IR 06 916	I-3988606	Elektroheizeinsatz MOA-IR weiss	600W/230V	220.00 /Stk
MOA-IR 08 916	I-3988608	Elektroheizeinsatz MOA-IR weiss	800W/230V	220.00 /Stk
MOA-IR 10 916	I-3988610	Elektroheizeinsatz MOA-IR weiss	1000W/230V	220.00 /Stk
MOA-IR 12 916	I-3988612	Elektroheizeinsatz MOA-IR weiss	1200W/230V	220.00 /Stk

#### Farbe: chrom

MOA-IR 02 CRO	I-3988702	Elektroheizeinsatz MOA-IR chrom	200W/230V	220.00 /Stk
MOA-IR 03 CRO	I-3988703	Elektroheizeinsatz MOA-IR chrom	300W/230V	220.00 /Stk
MOA-IR 04 CRO	I-3988704	Elektroheizeinsatz MOA-IR chrom	400W/230V	220.00 /Stk
MOA-IR 06 CRO	I-3988706	Elektroheizeinsatz MOA-IR chrom	600W/230V	220.00 /Stk
MOA-IR 08 CRO	I-3988708	Elektroheizeinsatz MOA-IR chrom	800W/230V	220.00 /Stk
MOA-IR 10 CRO	I-3988710	Elektroheizeinsatz MOA-IR chrom	1000W/230V	220.00 /Stk
MOA-IR 12 CRO	I-3988712	Elektroheizeinsatz MOA-IR chrom	1200W/230V	220.00 /Stk

#### Optionaler Infrarot-Thermostat

TTIR1	I-3980520	Infrarot-Thermostat TTIR1		210.00 /Stk
-------	-----------	---------------------------	--	-------------

Ermöglicht die drahtlose Fernsteuerung der Heizeinsätze vom Typ MOA-IR über Infrarot. Zeigt Ist- und Solltemperatur sowie die aktuelle Uhrzeit. Raumtemperaturregelung und manueller Betrieb möglich, Zeitsteuerung, Timerfunktion. Gerät eignet sich für Wandmontage oder zum Hinstellen.

Schutzart: IP30

Einstellbereich: 10–30 °C

Batterie (im Lieferumfang): 2 × LR03 (AAA)

#### Kabelblende für Heizpatronen MOA

Für eine dezente Kabelführung, besteht die Möglichkeit, hinten an den MOA-Heizpatronen eine Kabelblende aufzustecken.

KBLEND-916	I-3980030	Kabelblende weiss zu MOA-IR & MOA-BLUE		18.00 /Stk
KBLEND-CRO	I-3980031	Kabelblende chrom zu MOA-IR & MOA-BLUE		18.00 /Stk



Bezeichnung	Code	Beschreibung	CHF/exkl. MWST
-------------	------	--------------	----------------

**Typ MOA-BLUE**

Wird ins rechte oder linke Sammelrohr des Heizkörpers eingeschraubt. Die Tasten am Gehäuse ermöglichen eine einfache Einstellung der Heizkörpertemperatur, das Ein-/Ausschalten der Heizung und eine Aktivierung der Timerfunktion. Der Timer ermöglicht die Verwendung einer beliebigen Temperaturstufe für 2 Stunden. Danach schaltet die Heizpatrone in ihren vorherigen Zustand zurück. Über LED's wird das aktuelle und das eingestellte Temperaturniveau angezeigt.

Per kostenloser App über Bluetooth können Sie auf die erweiterten Funktionen der Steuerung zugreifen. Damit haben Sie die Möglichkeit auf Raumtemperatursteuerung umzuschalten. Natürlich sind auch eine beliebige Anzahl an Schaltzeiten programmierbar und es steht eine erweiterte Timerfunktion zur Verfügung. Bei Stromausfall wird die letzte Einstellung gespeichert. Dies ermöglicht die Zusammenarbeit mit anderen Befehlsgebern, wie z.B einer Schaltuhr oder einem Gebäudeleitsystem.

Lieferung inkl. 2m Anschlusskabel mit Stecker Typ 12.

Heizkörpertemperatur: 30–60 °C

Raumtemperatur (über App): 15–30 °C

Spannung: 230V

Schutzart: IPX5

**Farbe: weiss**

MOB 02 916	I-3988002	Elektroheizeinsatz MOA-BLUE weiss	200W/230V	310.00 /Stk
MOB 03 916	I-3988003	Elektroheizeinsatz MOA-BLUE weiss	300W/230V	310.00 /Stk
MOB 04 916	I-3988004	Elektroheizeinsatz MOA-BLUE weiss	400W/230V	310.00 /Stk
MOB 06 916	I-3988006	Elektroheizeinsatz MOA-BLUE weiss	600W/230V	310.00 /Stk
MOB 08 916	I-3988008	Elektroheizeinsatz MOA-BLUE weiss	800W/230V	310.00 /Stk
MOB 10 916	I-3988010	Elektroheizeinsatz MOA-BLUE weiss	1000W/230V	310.00 /Stk
MOB 12 916	I-3988012	Elektroheizeinsatz MOA-BLUE weiss	1200W/230V	310.00 /Stk

**Farbe: chrom**

MOB 02 CRO	I-3988102	Elektroheizeinsatz MOA-BLUE chrom	200W/230V	310.00 /Stk
MOB 03 CRO	I-3988103	Elektroheizeinsatz MOA-BLUE chrom	300W/230V	310.00 /Stk
MOB 04 CRO	I-3988104	Elektroheizeinsatz MOA-BLUE chrom	400W/230V	310.00 /Stk
MOB 06 CRO	I-3988106	Elektroheizeinsatz MOA-BLUE chrom	600W/230V	310.00 /Stk
MOB 08 CRO	I-3988108	Elektroheizeinsatz MOA-BLUE chrom	800W/230V	310.00 /Stk
MOB 10 CRO	I-3988110	Elektroheizeinsatz MOA-BLUE chrom	1000W/230V	310.00 /Stk
MOB 12 CRO	I-3988112	Elektroheizeinsatz MOA-BLUE chrom	1200W/230V	310.00 /Stk

**Typ FKS**





Wird rechts oder links (Geräteumbau) ins Sammelrohr eingeschraubt. Am Drehrad kann die gewünschte Raum- oder Heizkörpertemperatur eingestellt werden. LED's informieren über den Betriebszustand durch Farbwechsel. Umstellung Raumtemperaturregelung auf reine Handtuchwärmerfunktion möglich, Boostbetrieb (60 Minuten Vollast), Ein/Aus-Schalter, Funktionsanzeige (Heizen, Aus, Booster), stufenlose Temperaturregelung, 1,2m Anschlusskabel mit Stecker Typ 12.





Schutzart: IPX4

Farbe: weiss

FKS 150 WS	I-3987400	Elektroheizeinsatz FKS 150 WS	150W/230V	610.00 /Stk
FKS 300 WS	I-3987410	Elektroheizeinsatz FKS 300 WS	300W/230V	610.00 /Stk
FKS 400 WS	I-3987420	Elektroheizeinsatz FKS 400 WS	400W/230V	610.00 /Stk
FKS 600 WS	I-3987430	Elektroheizeinsatz FKS 600 WS	600W/230V	610.00 /Stk
FKS 800 WS	I-3987440	Elektroheizeinsatz FKS 800 WS	800W/230V	610.00 /Stk
FKS 1200 WS	I-3987450	Elektroheizeinsatz FKS 1200 WS	1200W/230V	610.00 /Stk
FKS 1500 WS	I-3987460	Elektroheizeinsatz FKS 1500 WS	1500W/230V	610.00 /Stk



Bezeichnung	Code	Beschreibung	CHF/exkl. MWST
		<b>Handtuchwärmer «PALO»</b>	
		Dekorativer Handtuchwärmer aus poliertem rostfreiem Edelstahl (AISI 304/V2A). Ideal bei eingeschränkten Platzverhältnissen. Zum Trocknen von feuchten (nur Wasser) Textilien im Badezimmer, in der Küche oder z.B. im Hobbyraum. Das in die Stange integrierte Heizkabel kann unten am Rohr ein- und ausgeschaltet werden. Natürlich können Sie den Handtuchwärmer auch über eine externe Schaltuhr, einen Thermostat oder Timer steuern. Der Handtuchwärmer verfügt über 3m Anschlusskabel. Die Drähte werden vorteilhaft hinter der untersten Rosette mit der elektrischen Zuleitung geklemmt. Zulässige Belastung: max. 5 kg Spannung: 230V Schutzart: IP44 Schutzklasse: I Rohrdurchmesser: 25 mm Tiefe: 12 cm	
Palo 1650	I-3992900	Handtuchwärmer PALO 1650 Höhe = 165 cm	32 Watt 490.00 /Stk
		<b>Optionale Steuerung</b>	
eTOUCH hybrid	F-1976020	UP-Raumthermostat mit Zeitschaltuhr und Timer Weisse Glasfront, OLED-Display, Schaltuhr mit Tages- und Wochenprogramm, 4 kapazitive Bedientasten, Timerfunktion, Raumtemperatursteuerung, Selbstlernfunktion, Frostschutzfunktion, 2 Schaltausgänge (Timer/Thermostat). Abmessungen (L x B x T): 90 x 90 x 13 mm Timer: 1h/2h/3h Einstellbereich Thermostat: 18–25 °C Schaltstrom (Total): 16A (2NO)	410.00 /Stk
Ⓜ Weitere Steuerungen finden Sie ab Seite 15.2			
		<b>Spiegelbeheizung «SPH»</b>	
		Die selbstklebende Heizfolie wird auf die Spiegelrückseite geklebt, der Spiegel erwärmt sich damit auf ca. 28 °C und verhindert so ein Beschlagen, Ein-/Ausschaltung erfolgt gemeinsam mit dem Licht, die Heizfolie ist chemisch resistent, Länge Teflon-Anschlusslitzen 2 m. Spannung: 230V Schutzklasse: II, schutzisoliert Schutzart: IPX4 Breite: 50 cm	
SPH 50/50-W	H-3235051	Spiegelbeheizungsfolie Länge = 50 cm	55 Watt 100.00 /Stk
SPH 50/70-W	H-3235071	Spiegelbeheizungsfolie Länge = 70 cm	77 Watt 110.00 /Stk
SPH 50/100-W	H-3235101	Spiegelbeheizungsfolie Länge = 100 cm	110 Watt 120.00 /Stk
Ⓜ Andere Abmessungen auf Anfrage			

Bezeichnung	Code	Beschreibung	CHF/exkl. MWST
		<b>Unterputz Handtuchwärmer «ETHERMA ZESTO»</b> Infrarotwärme aus der Wand	
		Raffinierter Handtuchwärmer für eine praktische und unauffällige Trocknung von Badetüchern. Ideal für moderne, designorientierte Badezimmer und Wellnessbereiche. Die Netzheizmatte, die Isolationsplatte und ein bauseitiger Einlasskasten für den Thermostat oder einen anderen Befehlsgeber werden Unterputz in die Wand eingebaut. Das Anschlusskabel der Netzheizmatte wird auf den Einlasskasten geführt und die Position der Netzheizmatte eingemessen. Danach wird die Wand verflieset oder ein fugenloser Belag aufgetragen. Am Schluss erfolgt die Montage der Handtuchhalter.	
	HMSZ-40-125 I-3992912	Heizmatten-Set ZESTO 40-125 Set bestehend aus der Netzheizmatte Typ HMZ-40-125 mit eingebautem Temperaturbegrenzer (60 °C) und einer Isolationsplatte Typ IPZ-130-60. Netzheizmattengrösse: 40 x 125 cm Netzheizmattenstärke: ca. 3,3 mm Anschlusskabel: 4 m Spannung: 230V Leistung: 230W Temperaturbegrenzer: 60 °C Wandtemperatur: ca. 55 °C Isolationsplatten-Grösse: 130 x 60 x 0,6 cm Dämmmaterial: XPS	530.00 /Stk
	HALTI-GC-60-Z I-3992916	Handtuchhalter HALTI-GC-60-ZESTO Geschlossener Handtuchhalter zur freien Wandmontage, hochglanzverchromt. Grösse (ø x L x T): 25 x 650 x 67 mm Achsmass: 60 cm	240.00 /Stk
	eTOUCH hybrid F-1976020	UP-Raumthermostat mit Zeitschaltuhr und Timer Weisse Glasfront, OLED-Display, Schaltuhr mit Tages- und Wochenprogramm, 4 kapazitive Bedientasten, Timerfunktion, Raumtemperatursteuerung, Selbstlernfunktion, Frostschutzfunktion, 2 Schaltausgänge (Timer/Thermostat). Abmessungen (L x B x T): 90 x 90 x 13 mm Timer: 1 h/2h/3h Einstellbereich Thermostat: 18–25 °C Schaltstrom (Total): 16A (2NO)	410.00 /Stk

① Weitere Steuerungen finden Sie ab Seite 15.2

Bezeichnung	Code	Beschreibung	CHF/exkl. MWST
-------------	------	--------------	----------------

**Handtuchtrockner «LAVA® BATH 2.0»**

Infrarot-Heizkörper mit Handtuchhalter

Eleganter Infrarot-Strahlungsheizkörper mit einem Handtuchbügel aus poliertem Edelstahl. Ideal als Handtuchtrockner und als Wärmespender im Bad oder Küchenbereich.

Diverse Oberflächen zur Auswahl, nur vertikale Montage möglich, konstante Oberflächentemperatur von max. 80°C. Neben dem beiliegenden Handtuchbügel, können optional je nach Modell ein oder zwei weitere Bügel montiert werden. Ein-/Ausschalter, inkl. 1 m Anschlusskabel mit Stecker Typ 12.

Jeder LAVA® 2.0 verfügt über das LAVA®-PLUG & PLAY-System. Dadurch lässt sich die Infrarotheizung ganz einfach mit einer integrierten Steuerung (LAVA®-R), einem Timer (LAVA®-T) oder mit einem Funkempfänger (LAVA®-F) bestücken. Natürlich kann der Heizkörper auch über einen externen Thermostat gesteuert werden (Seite 15.2).

Schutzart: IPX4

Schutzklasse: I

Spannung: 230V

**LAVA® BATH 2.0, Stahlblech (ST), Weiss (W)**

Farbe: weiss (RAL 9016)

Geräte-/Montagetiefe: 26/57 mm

LBATH2-ST-350W	Q-3455003	LAVA® BATH ST 2.0 weiss	63 × 90 cm	max. 1 HALTI 350W	940.00 /Stk
LBATH2-ST-500W	Q-3455005	LAVA® BATH ST 2.0 weiss	63 × 130 cm	max. 3 HALTI 500W	1090.00 /Stk
LBATH2-ST-700W	Q-3455007	LAVA® BATH ST 2.0 weiss	63 × 160 cm	max. 3 HALTI 700W	1180.00 /Stk

**LAVA® BATH 2.0, Glas (GL), Reinweiss (PW)**

Farbe: reinweiss

Geräte-/Montagetiefe: 30/61 mm

LBATH2-GL-350PW	Q-3455203	LAVA® BATH GL reinweiss	63 × 90 cm	max. 1 HALTI 350W	1140.00 /Stk
LBATH2-GL-400PW	Q-3455204	LAVA® BATH GL reinweiss	50 × 130 cm	max. 3 HALTI 400W	1270.00 /Stk
LBATH2-GL-500PW	Q-3455205	LAVA® BATH GL reinweiss	63 × 130 cm	max. 3 HALTI 500W	1370.00 /Stk
LBATH2-GL-600PW	Q-3455206	LAVA® BATH GL reinweiss	50 × 160 cm	max. 3 HALTI 500W	1390.00 /Stk
LBATH2-GL-700PW	Q-3455207	LAVA® BATH GL reinweiss	63 × 160 cm	max. 3 HALTI 700W	1510.00 /Stk

**LAVA® BATH 2.0, Glas (GL), Spiegel (MR)**

Farbe: Spiegel

Geräte-/Montagetiefe: 30/61 mm

LBATH2-GL-350MR	Q-3455303	LAVA® BATH GL Spiegel	63 × 90 cm	max. 1 HALTI 350W	1460.00 /Stk
LBATH2-GL-400MR	Q-3455304	LAVA® BATH GL Spiegel	50 × 130 cm	max. 3 HALTI 400W	1660.00 /Stk
LBATH2-GL-500MR	Q-3455305	LAVA® BATH GL Spiegel	63 × 130 cm	max. 3 HALTI 500W	1810.00 /Stk
LBATH2-GL-600MR	Q-3455306	LAVA® BATH GL Spiegel	50 × 160 cm	max. 3 HALTI 500W	1870.00 /Stk
LBATH2-GL-700MR	Q-3455307	LAVA® BATH GL Spiegel	63 × 160 cm	max. 3 HALTI 700W	2050.00 /Stk

**LAVA® BATH 2.0, Glas (GL), Kundenmotiv (DYL)**

Farbe: Wunschfarbe, Foto, Logo, usw.

Geräte-/Montagetiefe: 30/61 mm

LBATH2-GL-350DYL	Q-3455403	LAVA® BATH GL DYL	63 × 90 cm	max. 1 HALTI 350W	1700.00 /Stk
LBATH2-GL-500DYL	Q-3455405	LAVA® BATH GL DYL	63 × 130 cm	max. 3 HALTI 500W	2160.00 /Stk
LBATH2-GL-700DYL	Q-3455407	LAVA® BATH GL DYL	63 × 160 cm	max. 3 HALTI 700W	2620.00 /Stk

**LAVA® BATH 2.0, Corian (CO), Reinweiss (PW)**

Farbe: reinweiss

Geräte-/Montagetiefe: 36/67 mm

LBATH2-CO-350PW	Q-3455503	LAVA® BATH CO reinweiss	63 × 90 cm	max. 1 HALTI 350W	1700.00 /Stk
LBATH2-CO-400PW	Q-3455504	LAVA® BATH CO reinweiss	50 × 130 cm	max. 3 HALTI 400W	1910.00 /Stk
LBATH2-CO-500PW	Q-3455505	LAVA® BATH CO reinweiss	63 × 130 cm	max. 3 HALTI 500W	2130.00 /Stk







**LAVA® BATH 2.0, Stone (S), Strukturgrau (G)**

Farbe: strukturgrau

Geräte-/Montagetiefe: 30/61 mm

LBATH2-S-350G	Q-3455603	LAVA® BATH S strukturgrau	63 × 90 cm	max. 1 HALTI 350W	1610.00 /Stk
LBATH2-S-400G	Q-3455604	LAVA® BATH S strukturgrau	50 × 130 cm	max. 3 HALTI 400W	1750.00 /Stk
LBATH2-S-500G	Q-3455605	LAVA® BATH S strukturgrau	63 × 130 cm	max. 3 HALTI 500W	1870.00 /Stk

④ Passende Steuerungen finden Sie auf Seite 8.24

	Bezeichnung	Code	Beschreibung	CHF/exkl. MWST
	LAVA-HALTI-50-EO	Q-3459951	<b>Weitere Handtuchhalter (HALTI)</b> Handtuchhalter aus poliertem Edelstahl für LAVA® BATH-400 und LAVA® BATH-600.	B = 50 cm 195.00 /Stk
	LAVA-HALTI-63-EO	Q-3459952	Handtuchhalter aus poliertem Edelstahl für LAVA® BATH-350, LAVA® BATH-500 und LAVA® BATH-700.	B = 63 cm 195.00 /Stk
			<b>Handtuchtrockner «LAVA® BATH 2.0 PURE»</b> Infrarot-Heizkörper mit Handtuchhalter	
			LAVA® BATH 2.0 PURE fügt sich mit schlichter Eleganz in das Badezimmer ein und spendet wohlige Wärme. Der Infrarot-Heizkörper wird mit einem Handtuchbügel geliefert. Optional können je nach Modell, ein oder zwei Zusatz-Bügel (HALTI) montiert werden. Das Gerät aus pulverbeschichtetem Stahlblech verfügt über 2 Temperaturbegrenzer, welche zu jeder Zeit einen sicheren Betrieb gewährleisten. In Verbindung mit der gleichmässigen Wärmeverteilung an der Oberfläche garantiert die optimal isolierte Rückseite einen hohen Strahlungswirkungsgrad und dadurch ein Maximum an infraroter Wärmeabstrahlung nach vorne in den Raum – einmal eingeschaltet wird die Oberfläche auf max. 80 °C erwärmt und beschert innert kürzester Zeit angenehme Strahlungswärme sowie kuschelig warme Handtücher. Jeder LAVA® 2.0 verfügt über das LAVA®-PLUG & PLAY-System. Dadurch lässt sich die Infrarotheizung ganz einfach mit einer integrierten Steuerung (LAVA®-R), einem Timer (LAVA®-T) oder mit einem Funkempfänger (LAVA®-F) bestücken. Natürlich kann der Heizkörper auch über einen externen Thermostat gesteuert werden (ab Seite 15.2). Ein-/Ausschalter, inkl. 1 m Anschlusskabel mit Stecker Typ 12. Schutzart: IPX4 Schutzklasse: I Spannung: 230V Geräte-/Montagetiefe: 22/52 mm	
	LBATH2-PU-350W	Q-3455703	<b>LAVA® BATH 2.0 PURE, Stahlblech, Weiss (W)</b> Farbe: weiss (RAL 9016) LAVA® BATH 2.0 PURE weiss Grösse (L x H): 62 x 90 cm max. 1 HALTI 350W	675.00 /Stk
	LBATH2-PU-500W	Q-3455705	LAVA® BATH 2.0 PURE weiss Grösse (L x H): 62 x 124,5 cm max. 3 HALTI 500W	830.00 /Stk
	LBATH2-PU-700W	Q-3455707	LAVA® BATH 2.0 PURE weiss Grösse (L x H): 62 x 160 cm max. 3 HALTI 700W	950.00 /Stk
	LBATH2-PU-350NA	Q-3455803	<b>LAVA® BATH 2.0 PURE, Stahlblech, Anthrazit (NA)</b> Farbe: anthrazit (RAL 7016) LAVA® BATH 2.0 PURE anthrazit Grösse (L x H): 62 x 90 cm max. 1 HALTI 350W	675.00 /Stk
	LBATH2-PU-500NA	Q-3455805	LAVA® BATH 2.0 PURE anthrazit Grösse (L x H): 62 x 124,5 cm max. 3 HALTI 500W	830.00 /Stk
	LBATH2-PU-700NA	Q-3455807	LAVA® BATH 2.0 PURE anthrazit Grösse (L x H): 62 x 160 cm max. 3 HALTI 700W	950.00 /Stk
			① Passende Steuerungen finden Sie auf Seite 8.24	
	L-HALTI-63-GNA	Q-3459955	<b>Handtuchhalter (HALTI)</b> Handtuchhalter für LAVA® BATH 2.0 PURE Farbe: anthrazit (RAL 7016)	B = 63 cm 100.00 /Stk
	LAVA-HALTI-63-GW	Q-3459954	Handtuchhalter für LAVA® BATH 2.0 PURE Farbe: weiss (RAL 9016)	B = 63 cm 100.00 /Stk

	Bezeichnung	Code	Beschreibung	CHF/exkl. MWST
	LAVA-F	F-1921980	<p><b>Raumtemperatursteuerung (Funk) für «LAVA® 2.0»</b></p> <p>Funkempfänger LAVA®-F (LAVA®-PLUG &amp; PLAY kompatibel) Einfache Aufrüstung des LAVA® 2.0 mit einem Funkempfänger. Schutzart: IP20 Schaltstrom: 16A/230V</p>	150.00 /Stk
	SKY-RFU-02	Y-1921921	<p>AP-Funk-Raumthermostat (Sender) SKY-RFU-02 Mit programmierbarer Schaltuhr, kann Signale an einen oder mehrere Funkempfänger LAVA®-F oder SKY-E-03 senden, grosses Display, Selbstlernfunktion, Anzeige von Soll- oder Istwert, Drehknopf für die Funktionen: Aus, Frostschutz, Absenkung, Automat, Komforttemperatur, Zeiteinstellung, Programmierung. Lieferung inkl. Batterien (2 x Micro AAA, 1,5V). Einstellbereich: 5–30 °C Abmessungen: 135 x 81 x 22 mm Reichweite: ca. 100–300 m in hindernisfreier Umgebung</p> <p>Ⓢ Erweiterbar mit ASTRUM Hausautomation (Kapitel 16)</p>	160.00 /Stk
	LAVA-R	F-1921985	<p><b>Integrierter Thermostat für «LAVA® 2.0»</b></p> <p>Thermostat LAVA®-R für PLUG &amp; PLAY-System LAVA® 2.0 Dadurch ist die Steuerung direkt am LAVA® 2.0 möglich, Ein/Aus-Funktion, 2 Heizstufen. In Kombination mit dem eNEXHO Hausautomatisierungssystem (Seite 15.12) mit Zeitprogrammen erweiterbar und aus der Ferne steuerbar. Einstellbereich: 0–35 °C Schutzart: IP24 Schaltstrom: 16A/230V</p> <p>Ⓢ Erweiterbar mit Hausautomatisierung eNEXHO Seite 15.12</p>	230.00 /Stk
	LAVA-T	F-1921986	<p><b>Integrierter Timer für «LAVA® 2.0»</b></p> <p>Timer LAVA®-T für PLUG &amp; PLAY-System LAVA® 2.0 Für temporären Betrieb der Geräteserie LAVA® 2.0. Durch Betätigung des Timers heizt das Gerät 2 Stunden mit maximaler Leistung und schaltet danach automatisch wieder aus. Ein/Aus-Funktion. Schutzart: IP24 Schaltstrom: 16A/230V</p> <p>Ⓢ Externe Raumthermostaten finden Sie ab Seite 15.2</p>	180.00 /Stk





## Wärmespeicher

Standardspeicher «ETS PLUS»	9.2
Flachspeicher «ETW PLUS»	9.3
Niedrigspeicher «ETT PLUS»	9.4
Steuerungen	9.5
Inbetriebnahmen	9.6

Bezeichnung Code Beschreibung CHF/exkl. MWST



## Standardspeicher «ETS PLUS»

Kompakter Standardspeicher für Bodenaufstellung. Integrierter elektronischer Auflade- und Raumtemperaturregler. Einfache Bedienung und Programmierung über Display, Wochentimer, Selbstlernfunktion, Temperatursturz-erkennung, Kindersicherung, programmierbare Komfort- und Absenkttemperatur. Anschlussleistung in 4 Stufen (100/91,6/83,3/75%) reduzierbar. AC-Steuersignal von 30%–80% einstellbar. Steuereingang für DC-Signale als optionales Zubehör erhältlich.

Integriertes Wandabstandgitter (30mm), hochwertige Wärmedämmung, Flusensieb in der Luftansaugung, besonders geräuscharme Tangentiallüfter.

Aufstellung direkt auf dem Fussboden oder bodenfrei auf optionalen Boden-Konsolen. Leicht zugänglicher Elektroanschluss mit ausklappbarem Anschlusspanel bei Nischen. Lieferung inkl. Magnesit-Speichersteine (2 Steine/Paket).

Farbe: alpineweiss (ähnlich RAL 9016)  
 Gerätehöhe: 650 mm  
 Gerätetiefe: 275 mm  
 Spannung: 400V 3N (ETS 200 auch 230V)



Bezeichnung	Code	Beschreibung	Länge	Leistung	Preis /Stk
ETS 200 Plus	P-3110200	Speicher ETS 200 PLUS	605 mm	2kW	1760.00
ETS 300 Plus	P-3110300	Speicher ETS 300 PLUS	780 mm	3kW	1970.00
ETS 400 Plus	P-3110400	Speicher ETS 400 PLUS	955 mm	4kW	2200.00
ETS 500 Plus	P-3110500	Speicher ETS 500 PLUS	1130 mm	5kW	2400.00
ETS 600 Plus	P-3110600	Speicher ETS 600 PLUS	1305 mm	6kW	2620.00
ETS 700 Plus	P-3110700	Speicher ETS 700 PLUS	1480 mm	7kW	2930.00

## Zusatzheizung mit Übertemperaturschutz



Bezeichnung	Code	Beschreibung	Leistung	Preis /Stk
ZH 350	P-3118000	Zusatzheizung zu ETS 200 PLUS	0,35kW	170.00
ZH 500	P-3118010	Zusatzheizung zu ETS 300 PLUS	0,5 kW	180.00
ZH 800	P-3118020	Zusatzheizung zu ETS 400 PLUS	0,8 kW	190.00
ZH 1000	P-3118030	Zusatzheizung zu ETS 500 PLUS	1,0 kW	200.00
ZH 1200	P-3118040	Zusatzheizung zu ETS 600 PLUS	1,2 kW	205.00
ZH 1500	P-3118050	Zusatzheizung zu ETS 700 PLUS	1,5 kW	210.00
Einbau ZH	P	Einbau Zusatzheizung		100.00

## Bodenkonsolen



Bezeichnung	Code	Beschreibung	Preis /Stk
B-Konsole ETS/ETT	P-3118100	Vario-Bodenkonsole zu ETS PLUS und ETT PLUS Set für bodenfreie Geräteaufstellung (100mm), neigungsverstellbar.	230.00

Ⓜ Externe Raumthermostate und Aufladesteuerungen finden Sie auf Seite 9.5

Bezeichnung Code Beschreibung CHF/exkl. MWST



**Flachspeicher «ETW PLUS»**

Flacher Wärmespeicher für Wand- oder Bodenaufstellung. Integrierter elektronischer Auflade- und Raumtemperaturregler. Einfache Bedienung und Programmierung über Display, Wochentimer, Selbstlernfunktion, Temperatursturz-erkennung, Kindersicherung, programmierbare Komfort- und Absenkttemperatur. Anschlussleistung in 4 Stufen (100 / 91,6 / 83,3 / 75%) reduzierbar. AC-Steuersignal von 30%–80% einstellbar. Steuereingang für DC-Signale als optionales Zubehör erhältlich.

Integriertes Wandabstandgitter (21 mm), hochwertige Wärmedämmung, Flusensieb in der Luftansaugung, besonders geräuscharme Tangentiallüfter.

Aufstellung als Wandgerät mit beiliegenden Wandkonsolen, direkt auf dem Fussboden oder bodenfrei auf optionalen Boden-Konsolen. Stützkonsolen für nicht tragfähige Wände als Zubehör erhältlich. Leicht zugänglicher Elektroanschluss mit ausklappbarem Anschlusspanel bei Nischen. Lieferung inkl. Magnesit-Speichersteine (2 Steine/Paket).

Farbe: alpineweiss (ähnlich RAL 9016)

Gerätehöhe: 546 mm

Gerätetiefe: 218 mm

Spannung: 400V 3N (ETW 120–180 auch 230V)



ETW 120 Plus	P-3111120	Speicher ETW 120 PLUS	Länge = 580 mm	1,2 kW	2020.00 /Stk
ETW 180 Plus	P-3111180	Speicher ETW 180 PLUS	Länge = 741 mm	1,8 kW	2080.00 /Stk
ETW 240 Plus	P-3111240	Speicher ETW 240 PLUS	Länge = 902 mm	2,4 kW	2330.00 /Stk
ETW 300 Plus	P-3111300	Speicher ETW 300 PLUS	Länge = 1063 mm	3,0 kW	2490.00 /Stk
ETW 360 Plus	P-3111360	Speicher ETW 360 PLUS	Länge = 1224 mm	3,6 kW	2710.00 /Stk
ETW 420 Plus	P-3111420	Speicher ETW 420 PLUS	Länge = 1385 mm	4,2 kW	2990.00 /Stk
ETW 480 Plus	P-3111480	Speicher ETW 480 PLUS	Länge = 1546 mm	4,8 kW	3220.00 /Stk

ⓘ Die Modelle ETW 420 PLUS und ETW 480 PLUS müssen zusätzlich mit einer Stützkonsole abgestützt werden.



ZH 350	P-3118000	Zusatzheizung zu ETW 120 PLUS	0,35 kW	170.00 /Stk
ZH 500	P-3118010	Zusatzheizung zu ETW 180 PLUS	0,5 kW	180.00 /Stk
ZH 800	P-3118020	Zusatzheizung zu ETW 240 PLUS	0,8 kW	190.00 /Stk
ZH 1000	P-3118030	Zusatzheizung zu ETW 300 PLUS	1,0 kW	200.00 /Stk
ZH 1200	P-3118040	Zusatzheizung zu ETW 360 PLUS	1,2 kW	205.00 /Stk
ZH 1500	P-3118050	Zusatzheizung zu ETW 420 PLUS	1,5 kW	210.00 /Stk
ZH 1700	P-3118060	Zusatzheizung zu ETW 480 PLUS	1,7 kW	215.00 /Stk
Einbau ZH	P	Einbau Zusatzheizung		100.00 /Stk

**Zusatzheizung mit Übertemperaturschutz**







B-Konsole ETW	P-3118110	Vario-Bodenkonsole zu ETW PLUS Set für bodenfreie Geräteaufstellung (100mm), neigungsverstellbar.		240.00 /Stk
---------------	-----------	---	--	-------------



S-Konsole ETW	P-3118120	Stützkonsole zu ETW PLUS Set für bodenfreie Geräteaufstellung (100mm), bei nicht tragfähigen Wänden.		115.00 /Stk
---------------	-----------	--	--	-------------

**Stützkonsolen**

ⓘ Externe Raumthermostate und Aufladesteuerungen finden Sie auf Seite 9.5

Bezeichnung	Code	Beschreibung	CHF/exkl. MWST		
					
<p><b>Niedrigspeicher «ETT PLUS»</b></p> <p>Wärmespeicher in niedriger Ausführung für Bodenaufstellung. Speziell für Nischen und bei niedriger Fensterbrüstung. Integrierter elektronischer Auflade- und Raumtemperaturregler. Einfache Bedienung und Programmierung über Display, Wochentimer, Selbstlernfunktion, Temperatursturz-erkennung, Kindersicherung, programmierbare Komfort- und Absenkttemperatur. Anschlussleistung in 4 Stufen (100 / 91,6 / 83,3 / 75 %) reduzierbar. AC-Steuer-signal von 30%–80% einstellbar. Steuereingang für DC-Signale als optionales Zubehör erhältlich.</p> <p>Integriertes Wandabstandsgitter (30 mm), hochwertige Wärmedämmung, Flusensieb in der Luftansaugung, besonders geräuscharme Tangentiallüfter.</p> <p>Aufstellung direkt auf dem Fussboden oder bodenfrei auf optionalen Boden-Konsolen. Leicht zugänglicher Elektroanschluss mit ausklappbarem Anschlusspanel bei Nischen. Lieferung inkl. Magnesit-Speichersteine (2 Steine/Paket).</p> <p>Farbe: alpineweiss (ähnlich RAL 9016)</p> <p>Gerätehöhe: 490 mm</p> <p>Gerätetiefe: 275 mm</p> <p>Spannung: 400V 3N</p>					
	ETT 350 Plus	P-3112350	Speicher ETT 350 PLUS Länge = 1130 mm	3,5kW	2660.00 /Stk
	ETT 500 Plus	P-3112500	Speicher ETT 500 PLUS Länge = 1480 mm	5kW	3950.00 /Stk
<p><b>Zusatzheizung mit Übertemperaturschutz</b></p>					
	ZH 1000	P-3118030	Zusatzheizung zu ETT 350 PLUS	1,0kW	200.00 /Stk
	ZH 1500	P-3118050	Zusatzheizung zu ETT 500 PLUS	1,5kW	210.00 /Stk
	Einbau ZH	P	Einbau Zusatzheizung		100.00 /Stk
	B-Konsole ETS/ETT	P-3118100	Vario-Bodenkonsole zu ETS PLUS und ETT PLUS Set für bodenfreie Geräteaufstellung (100mm), neigungsverstellbar.		230.00 /Stk

Ⓢ Externe Raumthermostate und Aufladesteuerungen finden Sie auf Seite 9.5

Bezeichnung	Code	Beschreibung	CHF/exkl. MWST
<b>Steuerungen</b>			
	eTOUCH eco+ V2 F-1976003	<p><b>Externer UP-Raumthermostat</b></p> <p>UP-Universal-Thermostat eTOUCH ECO+ V2 Kann als Bodenthermostat, Raumthermostat, Kombithermostat oder als Taktregler verwendet werden. Editierbare Programme (Wohnung, Büro, Timer), Farbdisplay, einfache Menüführung, Selbstlernfunktion, Temperatursturzerkennung, Steuereingang für externe Schaltuhr, Anzeige Energieverbrauch, mit vielen gängigen Temperaturfühlern kompatibel. Lieferung inkl. 3m Temperaturfühler NTC-10K-3.</p> <p>Schutzart: IP21 Gangreserve: 36 h Einstellbereich: 5–35 °C Schaltstrom: 16A (1 NO)</p>	220.00 /Stk
	Eberle E 6181 F-1916181	<p><b>Externer AP-Raumthermostat</b></p> <p>Für Anwendungen ausserhalb der Ökodesign-Richtlinie*. Raumthermostat für Montage auf Einlasskasten Gr. 1 oder AP Schalter für zuschaltbare Zusatzheizung und für Ein-Aus, Lieferung inkl. Montagerahmen ARA 1 E.</p> <p>Einstellbereich: 5–30 °C Schaltstrom: 10A/230V AC</p>	70.00 /Stk
① Weitere Thermostaten finden Sie ab Seite 15.2			
<b>Aufladesteuerungen</b>			
	EAC 5 F-1970715	<p>Geeignet für Wärmespeicher mit elektronischem oder thermomechanischem Aufladeregler.</p> <p>Universal-Aufladesteuerung EAC 5 Witterungsgeführte Aufladesteuerung für einen wirtschaftlichen und komfortablen Betrieb von Wärmespeichern. Automatische Ermittlung der benötigten Aufladung anhand der Aussentemperatur. Einfache Bedienung über Touch-Grafik-Display.</p> <p>Grundfunktionen als Zentralsteuergerät, selbstlernendes Steuerprogramm für lange Freigabezeiten, mehrere Betriebsarten einstellbar und einfach über eine Wochenzeitschaltuhr zu programmieren.</p> <p>Montage auf DIN-Schiene 35 mm (Platzbedarf 54 mm), Spannung: 230V, ED-System: 37%–80%, kompatibel mit vielen Witterungs-Fühlern von Fremdherstellern. Ein DIN-Aussenfühler (Länge 3m) ist im Lieferumfang enthalten.</p>	940.00 /Stk
	ZSE 5 F-1970735	<p>Gruppensteuergerät ZSE 5 für Mehrfamilienhäuser Individuelle Anpassung des Signals der Aussentemperaturgeführten Aufladesteuerung.</p> <p>Montage auf DIN-Schiene 35 mm (Platzbedarf 54 mm), Spannung: 230V, ED-System: 37%–80%.</p>	380.00 /Stk
<b>Kompatibilität</b>			
Unsere Elektrospeicher und Aufladesteuerungen sind grösstenteils kompatibel zu Anlagen von anderen Herstellern. Kontaktieren Sie uns, wir helfen Ihnen gerne weiter.			

\* www.systemtherm.ch/erp

Bezeichnung	Code	Beschreibung	CHF/exkl. MWST
-------------	------	--------------	----------------

## Inbetriebnahmen



Inbetrieb EFH	X		
---------------	---	--	--

### Inbetriebnahme Einfamilienhaus

Inbetriebnahme eines EFH

auf Anfrage

Inbetrieb MFH-G	X		
-----------------	---	--	--

### Inbetriebnahme Mehrfamilienhaus

Grundgebühr für Inbetriebnahme MFH

auf Anfrage

Inbetrieb MFH-W	X		
-----------------	---	--	--

Pro Wohnung des MFH zusätzlich

auf Anfrage

### Anlageschema

① Standardschemata sind kostenlos erhältlich.

Individuelle Ausführungen werden nach

Aufwand verrechnet.



## Konvektoren

Konvektoren «ADAX NEO BASIC»	10.2
Konvektoren «ADAX NEO WIFI»	10.3
Konvektoren «CNS TREND»	10.4
Schnellheizer «CK PREMIUM»	10.5
Konvektoren «THERMOWARM TWTC»	10.6
Frostwächter «FMS»	10.6
Rippenrohrheizkörper/Rohrheizkörper	10.7
Explosionssgeschützte Rippenrohrheizkörper	10.8

Bezeichnung Code Beschreibung CHF/exkl. MWST



## Konvektoren «ADAX NEO BASIC»

Dünne, elegante Wandkonvektoren in bewährter Qualität – neu mit energiesparender Steuerung mit Wochenprogramm.  
 Rechts oben auf der Frontseite informiert ein Display über die Solltemperatur und den Betriebszustand. Seitlich an den Geräten sind die unauffälligen Bedienelemente angeordnet. Durch diese ist es möglich die gewünschte Komfort- bzw. Absenkttemperatur einzustellen sowie 3 editierbare Zeitprogramme auszuwählen. Temperatursturzerkennung, Selbstlernfunktion, Wochenprogramm (5+2), Eingebauter Übertemperaturschutz, Ein-/Ausschalter, inkl. 1 m Anschlusskabel mit Stecker Typ 12.  
 Einstellbereich Thermostat: 5–35 °C  
 Schutzklasse: I  
 Schutzart: IP20  
 Spannung: 230V  
 Gerätetiefe montiert: 90 mm  
 Gangreserve: 24 h!!!

### Standardbaureihe «NP» (Höhe 370 mm)

#### Farbe: weiss (RAL 9016)

NP 04 KDT WS	G-3020041	Konvektor NEO BASIC Länge = 474 mm	400W	320.00 /Stk
NP 06 KDT WS	G-3020061	Konvektor NEO BASIC Länge = 589 mm	600W	340.00 /Stk
NP 08 KDT WS	G-3020081	Konvektor NEO BASIC Länge = 704 mm	800W	370.00 /Stk
NP 10 KDT WS	G-3020101	Konvektor NEO BASIC Länge = 762 mm	1000W	380.00 /Stk
NP 12 KDT WS	G-3020121	Konvektor NEO BASIC Länge = 934 mm	1200W	395.00 /Stk
NP 14 KDT WS	G-3020141	Konvektor NEO BASIC Länge = 1042 mm	1400W	410.00 /Stk
NP 20 KDT WS	G-3020201	Konvektor NEO BASIC Länge = 1394 mm	2000W	455.00 /Stk

#### Farbe: silber (RAL 9006)

NP 06 KDT SI	G-3022061	Konvektor NEO BASIC Länge = 589 mm	600W	370.00 /Stk
NP 10 KDT SI	G-3022101	Konvektor NEO BASIC Länge = 762 mm	1000W	420.00 /Stk
NP 14 KDT SI	G-3022141	Konvektor NEO BASIC Länge = 1042 mm	1400W	450.00 /Stk
NP 20 KDT SI	G-3022201	Konvektor NEO BASIC Länge = 1394 mm	2000W	500.00 /Stk

#### Farbe: schwarz (RAL 9005)

NP 06 KDT SZ	G-3023061	Konvektor NEO BASIC Länge = 589 mm	600W	370.00 /Stk
NP 10 KDT SZ	G-3023101	Konvektor NEO BASIC Länge = 762 mm	1000W	420.00 /Stk
NP 14 KDT SZ	G-3023141	Konvektor NEO BASIC Länge = 1042 mm	1400W	450.00 /Stk
NP 20 KDT SZ	G-3023201	Konvektor NEO BASIC Länge = 1394 mm	2000W	500.00 /Stk

### Niedrigbaureihe «NL» (Höhe 200 mm)

#### Farbe: weiss (RAL 9016)

NL 08 KDT WS	G-3024081	Konvektor NEO BASIC Länge = 1050 mm	800W	400.00 /Stk
NL 12 KDT WS	G-3024121	Konvektor NEO BASIC Länge = 1450 mm	1200W	430.00 /Stk

### Zubehör Standfüsse

ASF-SB-01	G-3090020	Standfüsse zu ADAX NEO NP	(1 Paar)	60.00 /Stk
ASF-NB-01	G-3090021	Standfüsse zu ADAX NEO NL	(1 Paar)	50.00 /Stk





Bezeichnung Code Beschreibung CHF/exkl. MWST



**Konvektoren «ADAX NEO WIFI» IP24**

Dünne, elegante Wandkonvektoren, welche über eine kostenlose App programmiert und ferngesteuert werden können.

NEO WIFI Konvektoren ermöglichen eine einfache Verbindung zu einem WLAN-Router. Damit ist es über eine kostenlose App per Smartphone möglich, die gewünschten Raumtemperaturen und die Einschaltzeiten der Heizung zu definieren. Neben der Steuerung über Smartphone, kann das Gerät auch lokal am eingebauten Thermostat bedient werden. Ein Display informiert dabei über die Solltemperatur und LED's über die WLAN-Verbindung bzw. den Betriebszustand der Heizung.

Temperatursturzerkennung, Selbstlernfunktion, spritzwassergeschützt, eingebauter Übertemperaturschutz, Ein-/Ausschalter, inkl. 1 m Anschlusskabel mit Stecker Typ 11.

Einstellbereich Thermostat: 5–35 °C

Schutzklasse: II  
Schutzart: IP24  
Spannung: 230V  
Gerätetiefe montiert: 87 mm



**Standardbaureihe «H» (Höhe 330 mm)**

**Farbe: weiss (RAL 9016)**

NEO H 04 KWT WS	G-3040040	Konvektor NEO WIFI	Länge = 565 mm	400W	400.00 /Stk
NEO H 06 KWT WS	G-3040060	Konvektor NEO WIFI	Länge = 635 mm	600W	410.00 /Stk
NEO H 08 KWT WS	G-3040080	Konvektor NEO WIFI	Länge = 750 mm	800W	420.00 /Stk
NEO H 10 KWT WS	G-3040100	Konvektor NEO WIFI	Länge = 809 mm	1000W	440.00 /Stk
NEO H 12 KWT WS	G-3040120	Konvektor NEO WIFI	Länge = 984 mm	1200W	455.00 /Stk
NEO H 14 KWT WS	G-3040140	Konvektor NEO WIFI	Länge = 1094 mm	1400W	485.00 /Stk
NEO H 20 KWT WS	G-3040200	Konvektor NEO WIFI	Länge = 1403 mm	2000W	530.00 /Stk



**Farbe: Pearl Black (ähnlich RAL 7021)**

NEO H 10 KWT SZ	G-3042100	Konvektor NEO WIFI	Länge = 809 mm	1000W	475.00 /Stk
-----------------	-----------	--------------------	----------------	-------	-------------



**Niedrigbaureihe «L» (Höhe 210 mm)**

**Farbe: weiss (RAL 9016)**

NEO L 04 KWT WS	G-3045040	Konvektor NEO WIFI	Länge = 783 mm	400W	420.00 /Stk
NEO L 08 KWT WS	G-3045080	Konvektor NEO WIFI	Länge = 1186 mm	800W	440.00 /Stk
NEO L 10 KWT WS	G-3045100	Konvektor NEO WIFI	Länge = 1380 mm	1000W	455.00 /Stk
NEO L 12 KWT WS	G-3045120	Konvektor NEO WIFI	Länge = 1548 mm	1200W	475.00 /Stk



**Zubehör  
Standfüsse**

ASF-SB-01	G-3090020	Standfüsse zu ADAX NEO H	(1 Paar)	60.00 /Stk
ASF-NB-01	G-3090021	Standfüsse zu ADAX NEO L	(1 Paar)	50.00 /Stk



**Blind-Kassetten**

Zur Steuerung von einem oder mehreren Konvektoren ADAX NEO WIFI über einen externen Thermostat.

SLX2-WS	G-3090240	Blind-Kassette ADAX SLX zu NEO WIFI weiss	70.00 /Stk
SLX2-SZ	G-3090241	Blind-Kassette ADAX SLX zu NEO WIFI schwarz	70.00 /Stk



① Weitere Raumthermostaten finden Sie ab Seite 15.2

Bezeichnung Code Beschreibung CHF/exkl. MWST



## Konvektoren «CNS TREND»

Kompakte Wandkonvektoren mit gut ablesbarem LC-Display und einfacher Programmierung.

Elektronischer Thermostat mit Wochentimer, Selbstlernfunktion, Temperatursturzenerkennung, Kindersicherung, programmierbare Komfort- und Absenkttemperatur, Frostschutzfunktion (7 °C), Steuereingang für externe Schaltuhr, allpoliger Ein-/Ausschalter.

Widerstandsfähiges Metallgehäuse, Edelstahl-Rohrheizkörper mit aluminiumbeschichteten Stahllamellen.

Einfache Montage mit nachjustierbarer Wandhalterung, inkl. 0,9m Anschlusskabel ohne Stecker.

Einstellbereich Thermostat: 5–30 °C

Farbe: alpineweiss (ähnlich RAL 9016)

Schutzklasse: I

Schutzart: IP24

Spannung: 230V

Tiefe inkl. Montagebügel: 100mm

Tiefe exkl. Montagebügel: 78mm

Höhe: 450mm

CNS 50 Trend U	G-3082050	Konvektor CNS 50 TREND U	Länge = 348 mm	500W	340.00 /Stk
CNS 100 Trend U	G-3082100	Konvektor CNS 100 TREND U	Länge = 426 mm	1000W	360.00 /Stk
CNS 150 Trend U	G-3082150	Konvektor CNS 150 TREND U	Länge = 582 mm	1500W	390.00 /Stk
CNS 200 Trend U	G-3082200	Konvektor CNS 200 TREND U	Länge = 738 mm	2000W	450.00 /Stk
CNS 250 Trend U	G-3082250	Konvektor CNS 250 TREND U	Länge = 894 mm	2500W	510.00 /Stk

Bezeichnung	Code	Beschreibung	CHF/exkl. MWST	
 	CK 20 Premium	<b>Schnellheizer «CK PREMIUM»</b> Hochwertiger Design-Schnellheizer mit komfortabler Steuerung und einer 3mm starken Aluminiumfront. Elektronisch geregelter Premium-Schnellheizer, gut ablesbares LC-Display und einfache Programmierung, Wochentimer sowie zusätzlichem 120-Minuten Kurzzeit-timer, Selbstlernfunktion, Temperatursturzerkennung, Kindersicherung, programmierbare Komfort- und Absenkttemperatur, Frostschutzstellung 7°C, allpoliger Ein-/Ausschalter. Silent-Mode mit schaltbarer 1kW Heizstufe und reduzierter Lüfterdrehzahl, inkl. 0,5m Anschlusskabel mit Stecker. Einstellbereich Thermostat: 5–30°C Grösse (H x L x T): 469 x 345 x 126 mm Farbe: alpineweiss (ähnlich RAL 9016) Schutzklasse: I Schutzart: IP24 Spannung: 230V	2000W	520.00 /Stk

	Bezeichnung	Code	Beschreibung	CHF/exkl. MWST	
			<p><b>Konvektoren «THERMOWARM TWTC»</b> Für Anwendungen ausserhalb der Ökodesign-Richtlinie*.</p> <p>Eignen sich speziell für öffentliche Anlagen wie Toiletten und Wartestationen, sowie für feuchte Räume, Schlachthäuser, Kläranlagen, Maschinenräume usw. Edelstahlausführung mit stossfesten schwarzen Seitenteilen aus Kunststoff, eingebauter Thermostat auf der rechten Seite mittels Schraubendreher einstellbar, rückstellbarer Überhitzungsschutz, inkl. 1,2m Anschlusskabel. Farbe: Edelstahl/schwarz Schutzart: IP54 Einstellbereich Thermostat: Aus .. 5–35 °C Spannung: 230V Gerätetiefe: 123mm Höhe: 205mm</p>		
	TWTC 30521	H-3281505	Konvektor TWTC 30521 L = 465 mm	500W	780.00 /Stk
	TWTC 31021	H-3281510	Konvektor TWTC 31021 L = 765 mm	1000W	900.00 /Stk
			<p><b>Frostwächter «FMS»</b></p> <p>Kompakter Kleinkonvektor mit integriertem Bimetall-Thermostat. Eignet sich zum Frostschutz in Nebenräumen, Toiletten, oder in der Nähe von Wasserleitungen welche nicht isoliert werden können. Integrierter Übertemperaturschutz, Rohrheizkörper aus Edelstahl, inkl. 1m Anschlusskabel mit Schuko-Stecker – Fixadapter wird mitgeliefert. Einstellbereich Thermostat: 5–35 °C Farbe: weiss (NCS 1103-Y06R) Schutzklasse: I Schutzart: IP31 Spannung: 230V</p>		
	FMS200	G-3086200	Frostwächter FMS200 Grösse (B x H x T): 90 x 298 x 68 mm	200W	170.00 /Stk
					

\*www.systectherm.ch/erp

Bezeichnung Code Beschreibung CHF/exkl. MWST



**Rippenrohrheizkörper/Rohrheizkörper**

Zur Beheizung von feuchten Räumen, in rauen Betrieben, Pumpstationen, Kran-Kabinen, Milchkammern u.ä. Robuste, korrosionsbeständige Heizkörper aus Edelstahl (Werkstoff 1.4512), Kabeleinführung M25, für horizontale Boden- oder Wandmontage, vollständig wasser- und staubdicht.

Spannung: 230V  
 Höhe: 184 mm  
 Schutzklasse: I  
 Schutzart: IP66/IP67  
 Einstellbereich Thermostat: 5–30 °C

**Rippenrohrheizkörper Typ RRH TR (mit Thermostat)**

Oberflächentemperatur: max. 225 °C  
 Rippendurchmesser: 120 mm



RRH TR 500	H-3241050	Rippenrohrheizkörper L = 500mm	500W	230V	435.00 /Stk
RRH TR 1000	H-3241100	Rippenrohrheizkörper L = 700mm	1000W	230V	485.00 /Stk
RRH TR 1500	H-3241150	Rippenrohrheizkörper L = 900mm	1500W	230V	555.00 /Stk
RRH TR 2000	H-3241200	Rippenrohrheizkörper L = 1100mm	2000W	230V	615.00 /Stk
RRH TR 3000	H-3241300	Rippenrohrheizkörper L = 1500mm	3000W	230V	820.00 /Stk

**Rippenrohrheizkörper Typ RRH TR NO (mit Thermostat) Niedrige Oberflächentemperatur**

Oberflächentemperatur: max. 85 °C + Raumtemperatur  
 Rippendurchmesser: 120 mm



RRH NO TR 400	H-3246040	Rippenrohrheizkörper L = 1100mm	400W	230V	620.00 /Stk
RRH NO TR 600	H-3246060	Rippenrohrheizkörper L = 1500mm	600W	230V	815.00 /Stk
RRH NO TR 800	H-3246080	Rippenrohrheizkörper L = 1900mm	800W	230V	1055.00 /Stk
RRH NO TR 1000	H-3246100	Rippenrohrheizkörper L = 2300mm	1000W	230V	1290.00 /Stk
RRH NO TR 1200	H-3246120	Rippenrohrheizkörper L = 2700mm	1200W	230V	1490.00 /Stk

**Rippenrohrheizkörper Typ RRH (ohne Thermostat)**

Oberflächentemperatur: max. 225 °C  
 Rippendurchmesser: 120 mm



RRH 500	H-3240050	Rippenrohrheizkörper L = 500mm	500W	230V	310.00 /Stk
RRH 1000	H-3240100	Rippenrohrheizkörper L = 700mm	1000W	230/400V 3(N)	360.00 /Stk
RRH 1500	H-3240150	Rippenrohrheizkörper L = 900mm	1500W	230/400V 3(N)	430.00 /Stk
RRH 2000	H-3240200	Rippenrohrheizkörper L = 1100mm	2000W	230/400V 3(N)	495.00 /Stk
RRH 3000	H-3240300	Rippenrohrheizkörper L = 1500mm	3000W	230/400V 3(N)	685.00 /Stk

**Rohrheizkörper Typ RH NL TR (mit Thermostat) Niedrige Leistung**

Oberflächentemperatur: ca. 130 °C bei 20 °C im Raum  
 Rohrdurchmesser: 50 mm



RH NL TR 150	H-3283150	Rohrheizkörper L = 700mm	150W	230V	430.00 /Stk
RH NL TR 250	H-3283250	Rohrheizkörper L = 1100mm	250W	230V	515.00 /Stk
RH NL TR 375	H-3283375	Rohrheizkörper L = 1500mm	375W	230V	570.00 /Stk
RH NL TR 500	H-3283500	Rohrheizkörper L = 2100mm	500W	230V	635.00 /Stk
RH NL TR 750	H-3283750	Rohrheizkörper L = 3100mm	750W	230V	740.00 /Stk

**Rohrheizkörper Typ RH HL TR (mit Thermostat) Hohe Leistung**

Oberflächentemperatur: ca. 160 °C bei 20 °C im Raum  
 Rohrdurchmesser: 50 mm



RH HL TR 200	H-3284020	Rohrheizkörper L = 700mm	200W	230V	430.00 /Stk
RH HL TR 400	H-3284040	Rohrheizkörper L = 1100mm	400W	230V	515.00 /Stk
RH HL TR 600	H-3284060	Rohrheizkörper L = 1500mm	600W	230V	570.00 /Stk
RH HL TR 800	H-3284080	Rohrheizkörper L = 2100mm	800W	230V	635.00 /Stk
RH HL TR 1200	H-3284120	Rohrheizkörper L = 3100mm	1200W	230V	740.00 /Stk

Minderpreis für Rohrheizkörper (RH) ohne Thermostat 65.00 /Stk

ⓘ Rippenrohrheizkörper und Rohrheizkörper sind auch in V4A-Edelstahl-Ausführung (Werkstoff 1.4571) oder für Sonderspannungen erhältlich.

Bezeichnung Code Beschreibung CHF/exkl. MWST



FTR 3121

F-1913121

### Raumthermostat

Raumthermostat Typ FTR 3121  
Geeignet für Aussenmontage oder für feuchte Räume.  
Einstellbereich: -20–35 °C  
Schaltstrom: 16A/230V AC  
Schutzart: IP65

150.00 /Stk

### Schutzkorb SK

Für besondere Montagesituationen.  
Hergestellt aus Aluminium-Lochblech.

Farbe: Aluminium natur  
Breite: 242 mm  
Höhe: 215 mm



SK 500  
SK 1000  
SK 1500  
SK 2000  
SK 3000

H-3248050  
H-3248100  
H-3248150  
H-3248200  
H-3248300

Schutzkorb Typ SK 500 Länge = 500 mm  
Schutzkorb Typ SK 1000 Länge = 700 mm  
Schutzkorb Typ SK 1500 Länge = 900 mm  
Schutzkorb Typ SK 2000 Länge = 1100 mm  
Schutzkorb Typ SK 3000 Länge = 1500 mm

205.00 /Stk  
220.00 /Stk  
230.00 /Stk  
245.00 /Stk  
280.00 /Stk

### Explosionssgeschützte Rippenrohrheizkörper

Zur Erwärmung der Raumluft in explosionsgefährdeten Räumen. Sie finden ihre Einsatzbereiche in erster Linie in der Petro-Chemie, der chemischen Industrie, der pharmazeutischen Industrie, der Lacke- und Farbenindustrie sowie in der Erdöl- und Erdgas-Gewinnung.

Der Aufbau besteht aus einem Rippenrohr mit Keramikgliederheizkörpern sowie einem druckfest gekapselten Gehäuse. Die jeweilige Temperaturklasse wird auch im Falle von unbeabsichtigtem Abdecken des Heizgerätes nicht überschritten. Die Geräte sind geeignet für Zone 1 & 2.

Zündschutzart: «Druckfeste Kapselung» EEx de IIC T3 oder T2 entsprechend EN 50014-77 EG Baumusterbescheinigung PTB 03 ATEX 1029.

Elektrischer Anschluss: 230V + 10% an den Klemmen U, V/N und PE. Der Anfangsstrom ist bei noch kaltem Gerät wesentlich höher als beim aufgeheizten Gerät.

Schutzklasse: I  
Schutzart: IP54

### Ex-Rippenrohrheizkörper mit Schutzkorb

Gehäuse und Schutzkorb sind lackiert, das Rippenrohr galvanisch verzinkt.

Temperaturklasse: T3 (T2 beim Typ R2-2,5-T2)



R2-0,5-T3  
R2-1-T3  
R2-1,5-T3  
R2-2,5-T2

H-3247000  
H-3247010  
H-3247020  
H-3247030

Ex-Rippenrohrheizkörper	L = 740 mm	500/ 360 Watt	3180.00 /Stk
Ex-Rippenrohrheizkörper	L = 1235 mm	1000/ 780 Watt	3750.00 /Stk
Ex-Rippenrohrheizkörper	L = 1840 mm	1500/1145 Watt	4410.00 /Stk
Ex-Rippenrohrheizkörper	L = 1865 mm	2500/2000 Watt	4660.00 /Stk

### Ex-Rippenrohrheizkörper ohne Schutzkorb

Gehäuse, Rippenrohr und Aufstellfüsse sind pulverbeschichtet (Hammerschlag silbergrau).

Temperaturklasse: T3



R4-0,5-T3  
R4-1-T3  
R4-1,5-T3

H-3247200  
H-3247210  
H-3247220

Ex-Rippenrohrheizkörper	L = 765 mm	500/ 360 Watt	2710.00 /Stk
Ex-Rippenrohrheizkörper	L = 1260 mm	1000/ 780 Watt	3120.00 /Stk
Ex-Rippenrohrheizkörper	L = 1865 mm	1500/1145 Watt	3530.00 /Stk

### Optionale Steuerung

Ex-Thermostat QTREK  
Der einstellbare Raumthermostat, dient als 2-Punkt-Regler, zur Überwachung von Raum-, Medium- oder Oberflächentemperaturen innerhalb explosionsgefährdeter Bereiche.

Ex-Kennzeichnung: II 2G EEx qe II T6  
Einstellbereich: -20–50 °C  
Schaltstrom: 16A/400V



QTREK

H-3247900

1400.00 /Stk

① Geräte in Edelstahl-Ausführung auf Anfrage



## Klimageräte

EASYCLIM

11.2

Bezeichnung	Code	Beschreibung	CHF/exkl. MWST
		<p><b>EASYCLIM</b> Reversibles Einzelraum-Klimagerät (Kühlen/Heizen) ohne Ausseneinheit</p> <p>EASYCLIM sorgt für die ideale Raumtemperatur, sowohl im Sommer wie auch im Winter. Das elegante Gerät ist nur gerade 16,5 cm tief und passt optisch in jedes Büro, Wohn- oder Schlafzimmer.</p> <p>EASYCLIM benötigt keine Ausseneinheit und sorgt damit für eine unauffällige Fassadenansicht. Einzig zwei Fassadenabschlüsse (Kernbohrungen ø 162mm) und ein eventueller Kondensatablauf (ø 14mm) sind von aussen zu erkennen. Zur Montage an der Wand steht eine Schienenhalterung zur Verfügung.</p> <p>Die Bedienung des EASYCLIM kann über die mitgelieferte Fernbedienung oder über Touchscreen am Gerät erfolgen. Folgende Betriebsarten stehen zur Verfügung: Automatik, Kühlbetrieb, Entfeuchten, Umluft, Heizen, Nachtbetrieb. Das Display am Gerät informiert jeweils über Status und Temperatur.</p> <p>Das Gerät wird komplett mit Fernbedienung, Bohrschablone, 2 Rohren für die Mauerdurchführung und 2 faltbaren Fassadenabschlüssen geliefert. Die Länge des Anschlusskabels beträgt 1,1 m.</p> <p>Farbe: weiss (ähnlich RAL 9010) Schutzart: IPX0 Kühlleistung: 2,35 kW Dual Power Kühlleistung: max. 3,1 kW Heizleistung: 2,36 kW Heizleistung bei -7 °C: 1,11 kW Dual Power Heizleistung: max. 3,05 kW Kühlbetrieb (intern/extern): min. 18 °C/-5 °C Heizbetrieb (intern/extern): min. 5 °C/-10 °C Spannung: 230V Geräuschpegel min./max: 27/41 dB (A) Kältemittel: R-410A</p>	
	ECH 12HP ECH 12HP-1000	W-4800000 W-4800100	<p><b>Horizontale Geräte</b> Leistungsaufnahme (Kühlen): 730W Leistungsaufnahme (Heizen): 720W EER/COP: 3,22/3,28 Energieeffizienzklasse: A+ (Kühlen)/A (Heizen) Abmessungen (L x H x T): 1010 x 549 x 165 mm Gewicht: 48,5 kg</p> <p>Reversibles Einzelraum-Klimagerät EASYCLIM (horizontal) 3380.00 /Stk Reversibles Einzelraum-Klimagerät EASYCLIM (horizontal) Mit elektrischer Zusatzheizung 1000W 3650.00 /Stk</p>
	USA-1	W-4800900	<p>Unterseitenabdeckung USA-1 130.00 /Stk Wird verwendet bei Gerätemontage im oberen Teil der Wand.</p>
	ECV 12HP	W-4801000	<p><b>Vertikales Gerät</b> Leistungsaufnahme (Kühlen): 855W Leistungsaufnahme (Heizen): 750W EER/COP: 2,75/3,15 Energieeffizienzklasse: A Abmessungen (L x H x T): 500 x 1398 x 185 mm Gewicht: 53kg</p> <p>Reversibles Einzelraum-Klimagerät EASYCLIM (vertikal) 4100.00 /Stk</p>



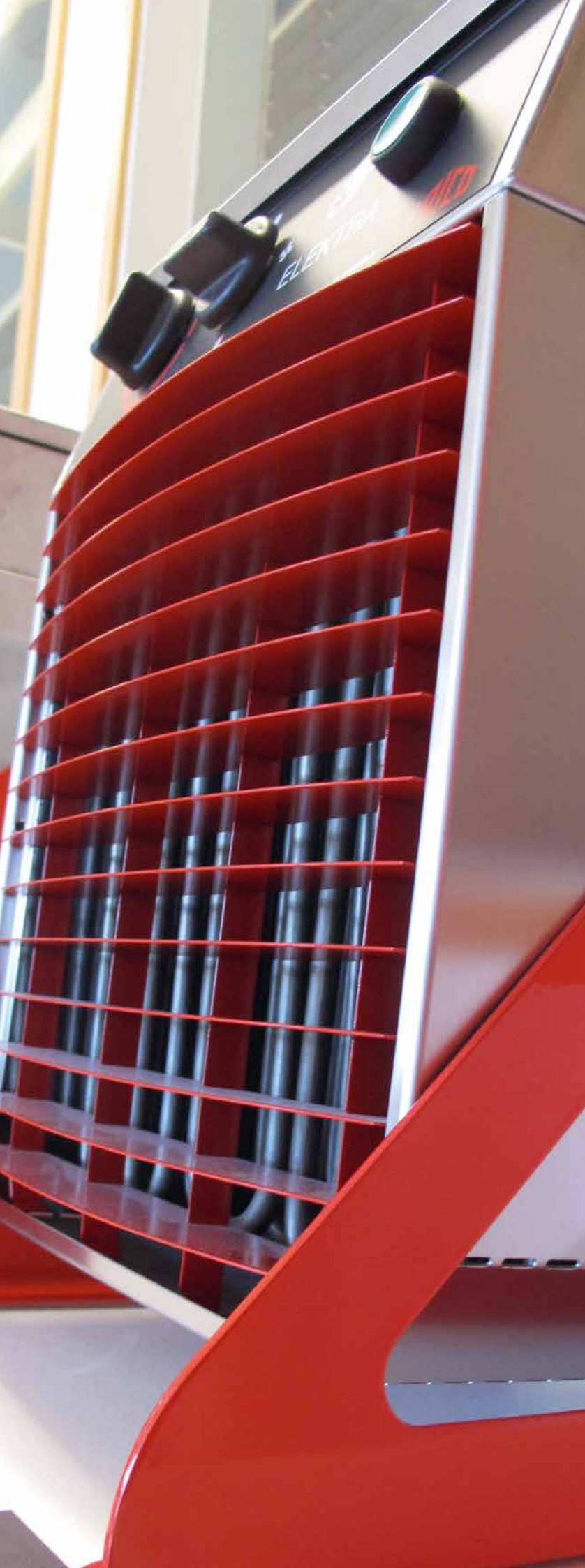

## Heizlüfter

Tragbare FRICO Heizlüfter «TIGER»	12.2
Ortsfeste FRICO Heizlüfter «CAT»	12.3
FRICO Heizlüfter «ELEKTRA»	12.4
Ortsfeste FRICO Heizlüfter «PANTHER»	12.6



Bezeichnung	Code	Beschreibung	CHF/exkl. MWST
-------------	------	--------------	----------------

### Tragbare FRICO Heizlüfter «TIGER»

Kompaktes und robustes Gerät zum Heizen von Produktionsstätten, Lagerhallen, Werkstätten, Garagen etc.

Feuerverzinktes und pulverbeschichtetes Stahlblechgehäuse, rostfreie Rohrheizkörper, eingebauter Leistungswähler und Thermostat, Übertemperaturschutz mit Rückstellung.

Farbe: rot (RAL 3020)

Schutzart: IP44

Thermostat: 5–35 °C

#### Heizlüfter Typ TIGER P21

Mit 1,8m Anschlusskabel und Stecker Typ 12.

Der integrierte Thermostat regelt die Ventilator-drehzahl und die Heizung – oder nur die Heizung.

Die Auswahl erfolgt durch einen Kippschalter.

Leistungs-Wahlschalter: Aus –  – volle Leistung

Heizlüfter TIGER P21	2000W/230V	280m³/h	360.00 /Stk
----------------------	------------	---------	-------------

Grösse (H x B x T):	450 x 290 x 390mm
---------------------	-------------------



Tiger P21

L-3805020

#### Heizlüfter Typ TIGER P53-0/P93-0

Mit 1,8m Anschlusskabel und Stecker CEE.

Der integrierte Thermostat regelt die Ventilator-drehzahl und die Heizung – oder nur die Heizung.

Die Auswahl erfolgt durch einen Kippschalter.

Leistungs-Wahlschalter: Aus – halbe – volle Leistung

Heizlüfter TIGER P53-0	5000W/400V3	480m³/h	520.00 /Stk
------------------------	-------------	---------	-------------

Grösse (H x B x T):	450 x 290 x 390mm
---------------------	-------------------

Heizlüfter TIGER P93-0	9000W/400V3	720m³/h	670.00 /Stk
------------------------	-------------	---------	-------------

Grösse (H x B x T):	530 x 350 x 480mm
---------------------	-------------------



Tiger P53-0

L-3805050

Tiger P93-0

L-3805090

#### Heizlüfter Typ TIGER P153

Mit 1,8m Anschlusskabel und Stecker CEE.

Leistungs-Wahlschalter: Aus – halbe – volle Leistung

Heizlüfter TIGER P153	15'000W/400V3	1120m³/h	1040.00 /Stk
-----------------------	---------------	----------	--------------

Grösse (H x B x T):	510 x 410 x 530mm
---------------------	-------------------



Tiger P153

L-3805150

#### Heizlüfter Typ TIG203-0

Mit 1,8m Anschlusskabel und Stecker CEE.

Leistungs-Wahlschalter: Aus – halbe – volle Leistung

Volumenstrom: 1900/2600m³/h

Kippschalter Ventilator: Halber – voller Volumenstrom

Heizlüfter TIGER P203	20'000W/400V3		1960.00 /Stk
-----------------------	---------------	--	--------------

Grösse (H x B x T):	590 x 630 x 600mm
---------------------	-------------------



TIG203-0

L-3805201

#### Heizlüfter Typ TIG303-0

Mit 1,8m Anschlusskabel.

Leistungs-Wahlschalter: Aus – 1/3 – 2/3 – volle Leistung

Volumenstrom: 1900/2600m³/h

Kippschalter Ventilator: Halber – voller Volumenstrom





Heizlüfter TIGER P303	30'000W/400V3		2200.00 /Stk
-----------------------	---------------	--	--------------

Grösse (H x B x T):	590 x 630 x 600mm
---------------------	-------------------



TIG303-0

L-3805301

Bezeichnung	Code	Beschreibung	CHF/exkl. MWST
		<b>Ortsfeste FRICO Heizlüfter «CAT» (für kleinere Räume)</b>	
		<p>Kompakte und leise Heizlüfter zum Beheizen von kleinen Lagern, Werkstätten, Garagen etc. Feuerverzinktes und pulverbeschichtetes Stahlblechgehäuse, rostfreie Rohrheizkörper, Steuerung des Heizlüfters über einen externen Thermostat. Auf dem Gerät kann per Kippschalter gewählt werden, ob der Thermostat nur die Heizung oder auch die Ventilator Drehzahl steuert. Leistungswahlschalter und Übertemperaturschutz mit Rückstellung. CAT-Heizlüfter werden mit den beiliegenden Konsolen an die Wand montiert und verfügen über einen festen Neigungswinkel von 10° nach unten.</p> <p>Farbe: weiss (RAL 9016) Schutzart: IP44 Leistungs-Wahlschalter: Aus–halbe–volle Leistung</p>	
	Cat C3N	<b>Heizlüfter Typ CAT C3N, C5N, C9N</b> Heizlüfter CAT C3N 3000W/230 oder 400V 3N Grösse (H x B x T): 255 x 335 x 276 mm	280 m³/h 580.00 /Stk
	Cat C5N	Heizlüfter CAT C5N 5000W/400V 3N Grösse (H x B x T): 255 x 335 x 276 mm	480 m³/h 600.00 /Stk
	Cat C9N	Heizlüfter CAT C9N 9000W/400V 3N Grösse (H x B x T): 315 x 405 x 335 mm	720 m³/h 830.00 /Stk
	eTOUCH eco+ V2	<b>Externer Thermostat</b> Zur Erfüllung der Ökodesign-Richtlinie*, ist eine entsprechende externe Steuerung z.B. eTOUCH ECO+ V2 erforderlich. UP-Universal-Thermostat eTOUCH ECO+ V2 Kann als Bodenthermostat, Raumthermostat, Kombithermostat oder als Taktregler verwendet werden. Editierbare Programme (Wohnung, Büro, Timer), Farbdisplay, einfache Menüführung, Selbstlernfunktion, Temperatursturzerkennung, Steuereingang für externe Schaltuhr, Anzeige Energieverbrauch, mit vielen gängigen Temperaturfühlern kompatibel. Lieferung inkl. 3m Temperaturfühler NTC-10K-3. Schutzart: IP21 Gangreserve: 36 h Einstellbereich: 5–35 °C Schaltstrom: 16A (1 NO)	220.00 /Stk
	RTX54	Externer Raumfühler (NTC-10K) Wenn die räumliche Platzierung des eTOUCH ECO+ V2 nicht ideal für eine Temperaturerfassung ist. Schutzart: IP54	50.00 /Stk

\*www.systemtherm.ch/erp

Bezeichnung Code Beschreibung CHF/exkl. MWST



## FRICO Heizlüfter «ELEKTRA» (für anspruchsvolle Umgebungen)

ELEKTRA-Heizlüfter wurden für hohe Beanspruchungen entwickelt. Die Geräte sind kompakt, robust und für ortsfesten (exkl. ELF) sowie portablen (durch Drehen der Konsolen) Einsatz vorgesehen.

Das Gehäuse und die Heizspiralen bestehen aus Edelstahl, die Konsolen und das Lüftergitter sind pulverbeschichtet. Die Heizlüfter verfügen teilweise über einen Thermostat und einen Leistungs-Wahlschalter. Die Länge des Anschlusskabels beträgt 1,8m.

Ein Übertemperaturschutz ist eingebaut.

Farbe Gitter/Konsole: rot (RAL 3020)

## ELEKTRA-C (für korrosive Umgebungen)

ELEKTRA-C wurde für korrosive und feuchte Bedingungen entwickelt, wie sie zum Beispiel in Autowaschanlagen vorkommen. Ein Thermostat und ein Leistungs-Wahlschalter sind eingebaut.

Thermostat: 5–35 °C

Leistungs-Wahlschalter: 0–☛–1/2–1/1

Schutzart: IP65



ELC331	L-3808030	Heizlüfter ELEKTRA ELC331	3000W/230V	400m³/h	2380.00 /Stk
ELC633	L-3808060	Heizlüfter ELEKTRA ELC633	6000W/400V3	1000m³/h	3360.00 /Stk
ELC933	L-3808090	Heizlüfter ELEKTRA ELC933	9000W/400V3	1000m³/h	3490.00 /Stk
ELC1533	L-3808150	Heizlüfter ELEKTRA ELC1533	15'000W/400V3	1300m³/h	3980.00 /Stk
		Grösse (H × B × T):	445 × 375 × 430 mm		

## ELEKTRA-V (für Schiffe oder bei erhöhten Vibrationen)

ELEKTRA-V wurde für Schiffe und Hochseeplattformen sowie für Anlagen mit erhöhten Vibrationen entwickelt. Ein Thermostat und ein Leistungs-Wahlschalter sind eingebaut.

Thermostat: 5–35 °C

Leistungs-Wahlschalter: 0–☛–1/2–1/1

Schutzart: IP44





ELV331	L-3808500	Heizlüfter ELEKTRA ELV331	3000W/230V	400m³/h	2090.00 /Stk
ELV3333	L-3808510	Heizlüfter ELEKTRA ELV3333	3000W/400V3	400m³/h	2250.00 /Stk
ELV3344	L-3808520	Heizlüfter ELEKTRA ELV3344	3600W/400/440V3	400m³/h	2200.00 /Stk
ELV5333	L-3808530	Heizlüfter ELEKTRA ELV5333	5000W/400V3	700m³/h	2300.00 /Stk
ELV6344	L-3808540	Heizlüfter ELEKTRA ELV6344	6000W/400/440V3	700m³/h	2240.00 /Stk
		Grösse (H × B × T):	375 × 300 × 340 mm		



ELSRT	L-3890630	AP-Regelgerät mit Thermostat ELSRT Zur externen Steuerung eines Heizlüfters ELC oder ELV.			435.00 /Stk
		Thermostat:	5–35 °C		
		Leistungs-Wahlschalter:	0–☛–1/2–1/1		
		Schutzart:	IP65		



ELSRT4	L-3890634	AP-Regelgerät mit Thermostat ELSRT4 Zur externen Steuerung von maximal 4 Heizlüftern ELC oder ELV.			1330.00 /Stk
		Thermostat:	5–35 °C		
		Leistungs-Wahlschalter:	0–☛–1/2–1/1		
		Schutzart:	IP65		

Bezeichnung	Code	Beschreibung	CHF/exkl. MWST
<b>ELEKTRA-H (für Räume mit hohen Temperaturen)</b>			
ELEKTRA-H ist geeignet für Räume mit hohen Temperaturen bis 70 °C. Ein Thermostat und ein Leistungs-Wahlschalter sind eingebaut. Das Gerät kann auch über den optionalen externen Thermostat ELRT gesteuert werden.			
Eingebauter Thermostat: 0–70 °C			
Leistungs-Wahlschalter: 0–☼–1/2–1/1			
Schutzart: IP44			
	ELH633	L-3809160	Heizlüfter ELEKTRA ELH633 6000W/400V 3N 1000m³/h 3110.00 /Stk
	ELH933	L-3809190	Heizlüfter ELEKTRA ELH933 9000W/400V 3N 1000m³/h 3140.00 /Stk
			Grösse (H x B x T): 445 x 375 x 430 mm
			Grösse (H x B x T): 445 x 375 x 430 mm
	ELRT	L-3890650	Kapillarrohr-Thermostat ELRT 485.00 /Stk
Zur externen Steuerung eines Heizlüfters ELH.			
Thermostat: 0–70 °C			
Schutzart: IP44			
Schaltstrom: 16A			
<b>ELEKTRA-F (für feuergefährdete Räume)</b>			
<b>Nur für portablen Einsatz</b>			
ELEKTRA-F hat eine geringe Elementtemperatur und ist daher für feuergefährdete Bereiche geeignet. Die Anwendung ist mit der zuständigen Feuerpolizei zu besprechen.			
Ein Thermostat und ein Leistungs-Wahlschalter sind eingebaut. Weiter verfügt das Gerät über einen Startknopf, der jedesmal vor Inbetriebnahme des Heizlüfters gedrückt werden muss. Inkl. 1,8m Anschlusskabel mit Stecker CCE.			
Thermostat: 5–35 °C			
Leistungs-Wahlschalter: 0–☼–1/2–1/1			
Schutzart: IP65			
	ELF331	L-3809030	Heizlüfter ELEKTRA ELF633 3000W/230V 400m³/h 2000.00 /Stk
	ELF633	L-3809060	Heizlüfter ELEKTRA ELF633 6000W/400V3 700m³/h 2380.00 /Stk
	ELF933	L-3809090	Heizlüfter ELEKTRA ELF933 9000W/400V3 1000m³/h 3070.00 /Stk
			Grösse (H x B x T): 375 x 300 x 340 mm
			Grösse (H x B x T): 375 x 300 x 340 mm
			Grösse (H x B x T): 445 x 375 x 430 mm

Bezeichnung	Code	Beschreibung	CHF/exkl. MWST
		<b>Ortsfeste FRICO Heizlüfter «PANTHER» (für grössere Räume)</b>	
		Robuste Geräte mit einem grossen Luftstrom. Sie eignen sich zum Heizen, Trocknen und Belüften grösserer Räume. Zum Beispiel für Lagerhallen, Werkstätten, Läden, Sporthallen etc. Feuerverzinktes und pulverbeschichtetes Stahlblechgehäuse. Rostfreie, geschlossene Rohrheizkörper. Besonders niedriger Geräuschpegel [39–47 db (A)] durch spezielle Laufräder, 2-stufiger Ventilator, Festanschluss, Kontroll-Leuchte, Störmeldekontakt und rückstellbarer Übertemperaturschutz. Flexible Wandmontagekonsolen zur Ausrichtung des Luftstroms. <b>Steuerung über den externen Thermostat eTOUCH ECO+ V2 und die Steuereinheit PP15N bzw. PP20N.</b> Farbe: weiss (RAL 9016) Schutzart: IP44	
	SE06N SE09N SE12N SE15N	L-3807061 L-3807091 L-3807121 L-3807151	
		<b>Heizlüfter Typ PANTHER SE06N, SE09N, SE12N, SE15N</b> Volumenstrom: 900/1300 m <sup>3</sup> /h Grösse (H × B × T): 520 × 450 × 510 mm Heizlüfter PANTHER SE06N 6000W/400V 3N Heizlüfter PANTHER SE09N 9000W/400V 3N Heizlüfter PANTHER SE12N 12'000W/400V 3N Heizlüfter PANTHER SE15N 15'000W/400V 3N	1440.00 /Stk 1580.00 /Stk 1690.00 /Stk 1720.00 /Stk
	SE20N	L-3807201	
		<b>Heizlüfter Typ PANTHER SE20N</b> Volumenstrom: 1900/2600 m <sup>3</sup> /h Grösse (H × B × T): 576 × 478 × 545 mm Heizlüfter PANTHER SE20N 20'000W/400V 3N	2000.00 /Stk
	PP15N	L-3890616	
		<b>Leistungs- und Drehzahlwähler</b> Pro Regler können max. 6 PANTHER angeschlossen werden. Schutzart: IP44 AP-Regelgerät PP15N, für Heizlüfter PANTHER SE06N–SE15N Einsteller Heizleistung: 0–1/2–1/1 Einsteller Ventilator Drehz.: 0–1–2–3	215.00 /Stk
	PP20N	L-3890621	
		AP-Regelgerät PP20N, für Heizlüfter PANTHER SE20N Einsteller Heizleistung: 0–1/2–1/1 Einsteller Ventilator Drehz.: 0–1–2	215.00 /Stk
	eTOUCH eco+ V2	F-1976003	
		<b>Externer Thermostat</b> Zur Erfüllung der Ökodesign-Richtlinie*, ist eine entsprechende externe Steuerung z.B. eTOUCH ECO+ V2 erforderlich. UP-Universal-Thermostat eTOUCH ECO+ V2 Kann als Bodenthermostat, Raumthermostat, Kombithermostat oder als Taktregler verwendet werden. Editierbare Programme (Wohnung, Büro, Timer), Farbdisplay, einfache Menüführung, Selbstlernfunktion, Temperatursturzenerkennung, Steuereingang für externe Schaltuhr, Anzeige Energieverbrauch, mit vielen gängigen Temperaturfühlern kompatibel. Lieferung inkl. 3m Temperaturfühler NTC-10K-3. Schutzart: IP21 Gangreserve: 36h Einstellbereich: 5–35 °C Schaltstrom: 16A (1 NO)	220.00 /Stk
	RTX54	F-1976091	
		Externer Raumfühler (NTC-10K) Wenn die räumliche Platzierung des eTOUCH ECO+ V2 nicht ideal für eine Temperaturerfassung ist. Schutzart: IP54	50.00 /Stk

\*www.systectherm.ch/erp



## Luftschleier

Luftschleier «PA1508»	13.2
Luftschleier «ADA» (ohne Heizung)	13.2
Luftschleier «PA2200C»	13.3
Luftschleier «PAMIR2500»	13.4
Luftschleier «PAMIR3500» und «PAMIR4200»	13.5
Luftschleier «PAMIR5000»	13.6
Steuerungssystem «FC»	13.8

Bezeichnung Code Beschreibung CHF/exkl. MWST



**Luftschleier «PA1508»  
für kleine Öffnungen bis 1,5 m Höhe**

Der PA1508 eignet sich vor allem für kleine Öffnungen bis max. 1,5 m Höhe, wie z.B. Kioskfenster, Durchreichen oder Schalterfenster.

Der Luftschleier bildet eine Barriere, welche warme Luft im Innenraum hält und kalte Luft am Eindringen hindert.

Dank seiner kompakten Konstruktionsweise und seines zeitlosen Designs, kann das Gerät problemlos an jeder Öffnung montiert werden.

Zur Regelung verfügt der Luftschleier rechts am Gerät über einen Thermostat und einen Schalter zur Einstellung der Ventilator- bzw. der Heizstufen.

Lieferung inkl. Wandhalterung und 1,8m Anschlusskabel.

Farbe Front: weiss (RAL 9016)

Farbe Rückseite: grau (RAL 7046)

Grösse (H x T): 153 x 164 mm

Schutzart: IP20



PA1508E02	L-3826202	Luftschleier PA1508E02 Länge 790 mm Volumenstrom: 270/400 m <sup>3</sup> /h Leistungsstufen: 1/2 kW	2 kW/230V	630.00 /Stk
PA1508E03	L-3826203	Luftschleier PA1508E03 Länge 790 mm Volumenstrom: 270/400 m <sup>3</sup> /h Leistungsstufen: 2/3 kW	3 kW/230V	660.00 /Stk
PA1508E05	L-3826205	Luftschleier PA1508E05 Länge 790 mm Volumenstrom: 270/400 m <sup>3</sup> /h Leistungsstufen: 3/4,5 kW	4,5 kW/230V	700.00 /Stk



**Luftschleier «ADA» (ohne Heizung)  
für Öffnungen bis 2,5 m Höhe**

Der Türluftschleier ADA ist für den Einsatz über Eingangstüren und anderen Öffnungen bis zu 2,5 m Höhe geeignet.

Die THERMOZONE® ADA wird vor allem verwendet, um das Austreten von kalter Luft aus klimatisierten Räumen zu verhindern. Daneben bildet sie aber auch eine unsichtbare Barriere gegen Abgase, Rauch, Staub und andere Gerüche.

Feuerverzinktes bzw. pulverbeschichtetes Stahlblechgehäuse. Einfache Montage auch in Zwischendecken, 1,8m Anschlusskabel.

Farbe: weiss (RAL 9016)

Schutzart: IP21

Wahlschalter: Hohe/niedrige Ventilator-Drehzahl



ADA 090H	L-3826090	Luftschleier ADA 090H 115W/230V Grösse (L x H x T): 900 x 235 x 215 mm	800/1150 m <sup>3</sup> /h	940.00 /Stk
ADA 120H	L-3826120	Luftschleier ADA 120H 130W/230V Grösse (L x H x T): 1200 x 235 x 215 mm	1100/1400 m <sup>3</sup> /h	1090.00 /Stk



Bezeichnung Code Beschreibung CHF/exkl. MWST



**Luftschleier «PA2200C»  
für Öffnungen bis 2,2m Höhe**

Elegant, kompakter Türluftschleier für kleinere Eingänge bis max. 2,2m Höhe. Das Gerät besitzt seitlich rechts am Gerät eine integrierte Steuereinheit (Bild) mit 3 wählbaren Ventilatorstufen und 2 Heizstufen. Der Türluftschleier kann aber auch komfortabel mit der beiliegenden Fernbedienung gesteuert werden.

Der PA2200C erzeugt eine unsichtbare Temperaturbarriere. Ein optimierter Volumenstrom (THERMOZONE-Technologie) verhindert, dass warme Raumluft ins Freie strömt und Kaltluft eindringt, dies spart Energie und Kosten.

Gehäuse aus feuerverzinktem und pulverbeschichtetem Stahlblech, Frontseite leicht abnehmbar für eine einfache Installation und Wartung. Rostfreie, geschlossene Rohrkörper, Übertemperaturschutz mit Rückstellung.

Einfache Wandmontage mit beiliegender Konsole.

Elektroanschluss über Klemmleiste bzw. beim kleinsten Gerät über 1,5m Anschlusskabel.

Farbe Front: weiss (RAL 9016)

Farbe Rückseite: grau (RAL 7046)

Grösse (H x T): 210 mm x 355 mm

Schutzart: IP20



PA2210CE03	L-3830003	Luftschleier PA2210CE03 Länge 1050mm	3kW/230V	1760.00 /Stk
		Volumenstrom: 900/1200m³/h		
		Leistungsstufen: 2/3kW		
PA2210CE05	L-3830005	Luftschleier PA2210CE05 Länge 1050mm	5kW/400V 3N	1820.00 /Stk
		Volumenstrom: 900/1200m³/h		
		Leistungsstufen: 2,5/5kW		
PA2210CE08	L-3830008	Luftschleier PA2210CE08 Länge 1050mm	8kW/400V 3N	1960.00 /Stk
		Volumenstrom: 900/1200m³/h		
		Leistungsstufen: 5/8kW		
PA2215CE08	L-3830108	Luftschleier PA2215CE08 Länge 1560mm	8kW/400V 3N	2390.00 /Stk
		Volumenstrom: 1150/1800m³/h		
		Leistungsstufen: 4/8kW		
PA2215CE12	L-3830112	Luftschleier PA2215CE12 Länge 1560mm	12kW/400V 3N	2440.00 /Stk
		Volumenstrom: 1150/1800m³/h		
		Leistungsstufen: 8/12kW		
PA2220CE10	L-3830210	Luftschleier PA2220CE10 Länge 2050mm	10kW/400V 3N	3200.00 /Stk
		Volumenstrom: 1800/2400m³/h		
		Leistungsstufen: 5/10kW		
PA2220CE16	L-3830216	Luftschleier PA2220CE16 Länge 2050mm	16kW/400V 3N	3440.00 /Stk
		Volumenstrom: 1800/2400m³/h		
		Leistungsstufen: 8/16kW		

① Geräte ohne Heizung auf Anfrage

**Zubehör**

PA2DR	L-3839090	Türschaltersteuerung PA2DR		90.00 /Stk
		erkennt den Zustand der Türe und steuert in Abhängigkeit davon den Türluftschleier.		
		Set mit Türkontakt und spezieller Fernbedienung.		



PA2PF15	L-3839110	Montagebügel für 1 m und 1,5m lange Geräte (4 Stück)		75.00 /Stk
PA2PF20	L-3839111	Montagebügel für 2,0m lange Geräte (6 Stück)		95.00 /Stk



PA34TR15	L-3839140	Gewindestangen à 1m für 1 m und 1,5m lange Geräte (4 Stück)		55.00 /Stk
PA34TR20	L-3839141	Gewindestangen à 1m für 2m lange Geräte (6 Stück)		85.00 /Stk



PA2P15	L-3839115	Schiene mit Kanal à 1m für 1 m und 1,5m lange Geräte (2 Stück)		270.00 /Stk
PA2P20	L-3839116	Schiene mit Kanal à 1m für 2m lange Geräte (3 Stück)		395.00 /Stk



Bezeichnung Code Beschreibung CHF/exkl. MWST



## Luftschleier «PAMIR 2500» für Öffnungen bis 2,5 m Höhe

Schlanker Luftschleier für horizontale Montage über Eingängen bis max. 2,5 m. Das Gerät wird über das intelligente, separat erhältliche Steuerungssystem «FC» reguliert (Seite 13.8). Ein optimierter Volumenstrom (THERMOZONE®-Technologie) verhindert, dass warme Raumluft ins Freie strömt und Kaltluft eindringt.

Gehäuse aus feuerverzinktem und pulverbeschichtetem Stahlblech, Frontseite leicht abnehmbar für eine einfache Installation und Wartung. Rostfreie, geschlossene Rohrheizkörper, Über-temperaturschutz mit Rückstellung, einfache Wandmontage mit beiliegenden Konsolen, Deckenmontage durch Zubehör möglich. Elektroanschluss für Heizung und Steuerung über Klemmleiste.

Farbe Front: weiss (RAL 9016)

Übrige Teile: grau (RAL 7046)

Grösse (H x T): 210 mm x 345 mm

Schutzart: IP20



PAF2510E05	L-3834000	Luftschleier PAF2510E05 Länge 1050 mm Volumenstrom: 900/1450 m³/h Leistungsstufen: 1,7/3,3/5 kW	5 kW/400V 3N	2050.00 /Stk
PAF2510E08	L-3834010	Luftschleier PAF2510E08 Länge 1050 mm Volumenstrom: 900/1450 m³/h Leistungsstufen: 3/5/8 kW	8 kW/400V 3N	2180.00 /Stk
PAF2515E08	L-3834020	Luftschleier PAF2515E08 Länge 1560 mm Volumenstrom: 1400/2200 m³/h Leistungsstufen: 2,7/5,3/8 kW	8 kW/400V 3N	2820.00 /Stk
PAF2515E12	L-3834030	Luftschleier PAF2515E12 Länge 1560 mm Volumenstrom: 1400/2200 m³/h Leistungsstufen: 4/8/12 kW	12 kW/400V 3N	2900.00 /Stk
PAF2520E10	L-3834040	Luftschleier PAF2520E10 Länge 2050 mm Volumenstrom: 1800/2900 m³/h Leistungsstufen: 3,4/6,6/10 kW	10 kW/400V 3N	3740.00 /Stk
PAF2520E16	L-3834050	Luftschleier PAF2520E16 Länge 2050 mm Volumenstrom: 1800/2900 m³/h Leistungsstufen: 6/10/16 kW	16 kW/400V 3N	3930.00 /Stk

Ⓢ Geräte ohne Heizung auf Anfrage

### Steuerung «FC DIRECT» (Basispaket)

Der Türkontakt sorgt dafür, dass der Luftschleier nur bei geöffneter Tür aktiviert wird. Bei geschlossener Türe bleibt das Gerät im Standby-Modus oder läuft mit einer geringeren Lüfterdrehzahl weiter, sofern Wärme verlangt wird. Über die Kalenderfunktion können die Betriebszeiten des Geräts festgelegt werden.

Funktionen: Türkontakt, Kalenderfunktion, Filtertimer

Türluftschleier-Steuersystem FC DIRECT

Bestehend aus: Steuereinheit (FCCF), 5 m Kommunikationskabel (FCBC5), Türkontakt (FCDC).



FCDA	L-3834900	Türluftschleier-Steuersystem FC DIRECT		450.00 /Stk
------	-----------	--	--	-------------

Ⓢ Weitere Steuerungsvarianten auf Seite 13.8

### Zubehör

PA2PF15	L-3839110	Montagebügel für 1 m und 1,5 m lange Geräte (4 Stück)		75.00 /Stk
PA2PF20	L-3839111	Montagebügel für 2,0 m lange Geräte (6 Stück)		95.00 /Stk



PA34TR15	L-3839140	Gewindestangen à 1 m für 1 m und 1,5 m lange Geräte (4 Stück)		55.00 /Stk
PA34TR20	L-3839141	Gewindestangen à 1 m für 2 m lange Geräte (6 Stück)		85.00 /Stk



PA2P15	L-3839115	Schiene mit Kanal à 1 m für 1 m und 1,5 m lange Geräte (2 Stück)		270.00 /Stk
PA2P20	L-3839116	Schiene mit Kanal à 1 m für 2 m lange Geräte (3 Stück)		395.00 /Stk



Bezeichnung Code Beschreibung CHF/exkl. MWST



**Luftschleier «PAMIR 3500 / 4200 / 5000»  
für Öffnungen bis 5 m Höhe**

Schlanke Luftschleier mit energieeffizienten EC-Motoren für eine stufenlose Luftstromregelung, geeignet für alle Arten von Eingangsbereichen, für horizontale oder vertikale Montage oder auch zum bündigen Einbau in eine abgehängte Decke.  
Die Geräte werden über das intelligente, separat erhältliche Steuerungssystem «FC» reguliert (Seite 13.8).  
Ein optimierter Volumenstrom (THERMOZONE®-Technologie) verhindert, dass warme Raumluft ins Freie strömt und Kaltluft eindringt.

Gehäuse aus feuerverzinktem und pulverbeschichtetem Stahlblech, Frontseite leicht abnehmbar für eine einfache Installation und Wartung. Rostfreie, geschlossene Rohrheizkörper, Übertemperaturschutz mit Rückstellung, Elektroanschluss für Heizung und Steuerung über Klemmleiste.

Das Montagezubehör gehört nicht zum Lieferumfang und muss separat bestellt werden.

Farbe Front: weiss (RAL 9016)  
Übrige Teile: grau (RAL 7046)  
Schutzart: IP20



**«PAMIR 3500» für Öffnungen bis 3,5 m Höhe**

PAFEC3510E08	L-3834100	Grösse (H x T): 270 mm x 525 mm Luftschleier PAFEC3510E08 Länge 1039 mm 8 kW/400V 3N Volumenstrom: 900/1800 m³/h Leistungsstufen: 2,7/5,4/8,1 kW	3870.00 /Stk
PAFEC3515E12	L-3834110	Luftschleier PAFEC3515E12 Länge 1549 mm 12 kW/400V 3N Volumenstrom: 1400/2700 m³/h Leistungsstufen: 3,9/7,8/12 kW	4710.00 /Stk
PAFEC3520E16	L-3834120	Luftschleier PAFEC3520E16 Länge 2039 mm 16 kW/400V 3N Volumenstrom: 1900/3500 m³/h Leistungsstufen: 5,4/11/16 kW	5900.00 /Stk
PAFEC3525E20	L-3834130	Luftschleier PAFEC3525E20 Länge 2549 mm 20 kW/400V 3N Volumenstrom: 2350/4400 m³/h Leistungsstufen: 6,6/13/20 kW	7490.00 /Stk



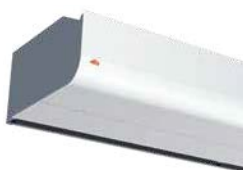



- ① Steuerungen «FC» finden Sie auf Seite 13.8
- ① Montagezubehör finden Sie auf Seite 13.6
- ① Geräte ohne Heizung auf Anfrage

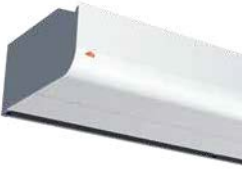

**«PAMIR 4200» für Öffnungen bis 4,2 m Höhe**

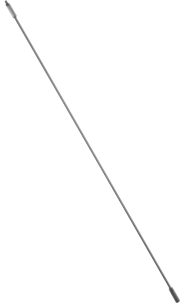









PAFEC4210E12	L-3834200	Grösse (H x T): 295 mm x 611 mm Luftschleier PAFEC4210E12 Länge 1039 mm 12 kW/400V 3N Volumenstrom: 1200/2400 m³/h Leistungsstufen: 3,9/7,8/12 kW	5210.00 /Stk
PAFEC4215E18	L-3834210	Luftschleier PAFEC4215E18 Länge 1549 mm 18 kW/400V 3N Volumenstrom: 1800/3500 m³/h Leistungsstufen: 6/12/18 kW	6250.00 /Stk
PAFEC4220E24	L-3834220	Luftschleier PAFEC4220E24 Länge 2039 mm 24 kW/400V 3N Volumenstrom: 2300/4700 m³/h Leistungsstufen: 7,8/16/24 kW	8150.00 /Stk
PAFEC4225E30	L-3834230	Luftschleier PAFEC4225E30 Länge 2549 mm 30 kW/400V 3N Volumenstrom: 3100/6150 m³/h Leistungsstufen: 9,9/20/30 kW	9630.00 /Stk

- ① Steuerungen «FC» finden Sie auf Seite 13.8
- ① Montagezubehör finden Sie auf Seite 13.6
- ① Geräte ohne Heizung auf Anfrage

	Bezeichnung	Code	Beschreibung	CHF/exkl. MWST
			<b>«PAMIR 5000» für Öffnungen bis 5 m Höhe</b>	
			Grösse (H x T): 295 mm x 611 mm	
	PAFEC5010E12	L-3834300	Luftschleier PAFEC5010E12 Länge 1039 mm 12kW/400V 3N	7210.00 /Stk
			Volumenstrom: 900/2950 m³/h	
	PAFEC5015E18	L-3834310	Luftschleier PAFEC5015E18 Länge 1549 mm 18kW/400V 3N	8580.00 /Stk
			Volumenstrom: 1350/4200 m³/h	
			Leistungsstufen: 3,9/7,8/12 kW	
	PAFEC5020E24	L-3834320	Luftschleier PAFEC5020E24 Länge 2039 mm 24kW/400V 3N	11080.00 /Stk
			Volumenstrom: 1700/5900 m³/h	
			Leistungsstufen: 6/12/18 kW	
	PAFEC5025E30	L-3834330	Luftschleier PAFEC5025E30 Länge 2549 mm 30kW/400V 3N	12770.00 /Stk
			Volumenstrom: 2150/7200 m³/h	
			Leistungsstufen: 9,9/20/30 kW	
			④ Steuerungen «FC» finden Sie auf Seite 13.8	
			④ Geräte ohne Heizung auf Anfrage	
			<b>Montage-Zubehör</b>	
			<b>Wandhalterungen</b>	
			Für die waagerechte Montage des Geräts an einer Wand.	
	PA34WB15	L-3839100	Wandhalterungen für 1 m und 1,5 m lange Geräte (2 Stück)	115.00 /Stk
	PA34WB20	L-3839101	Wandhalterungen für 2 m lange Geräte (3 Stück)	170.00 /Stk
	PA34WB30	L-3839102	Wandhalterungen für 2,5 m lange Geräte (4 Stück)	225.00 /Stk
			<b>Deckenhalterungen</b>	
			Deckenhalterungen für die Montage des Geräts an der Decke mit Seilen oder Gewindestangen (nicht im Lieferumfang enthalten). Die Verwendung von Gewindestangen sollte in Kombination mit Vibrationsdämpfern (PA34VD) erfolgen.	
	PA34CB15	L-3839120	Deckenhalterungen für 1 m und 1,5 m lange Geräte (4 Stück)	50.00 /Stk
	PA34CB20	L-3839121	Deckenhalterungen für 2 m lange Geräte (6 Stück)	70.00 /Stk
	PA34CB30	L-3839122	Deckenhalterungen für 2,5 m lange Geräte (8 Stück)	105.00 /Stk
			<b>Gewindestangen</b>	
			Gewindestangen für die Montage des Geräts an der Decke. Verwendung zusammen mit Deckenhalterungen (PA34CB) und Vibrationsdämpfern (PA34VD).	
	PA34TR15	L-3839140	Gewindestangen à 1 m für 1 m und 1,5 m lange Geräte (4 Stück)	55.00 /Stk
	PA34TR20	L-3839141	Gewindestangen à 1 m für 2,0 m lange Geräte (6 Stück)	85.00 /Stk
	PA34TR30	L-3839142	Gewindestangen à 1 m für 2,5 m lange Geräte (8 Stück)	120.00 /Stk
			<b>Seilmontagesatz</b>	
			Verzinkte Drahtseile mit Drahtschlössern zur Sicherung der deckenaufgehängten Geräte. Länge 3 m. Verwendung zusammen mit Deckenhalterungen (PA34CB).	
	PA34WS15	L-3839130	Drahtmontagesatz für 1 m und 1,5 m lange Geräte (4 Stück)	165.00 /Stk
	PA34WS20	L-3839131	Drahtmontagesatz für 2 m lange Geräte (6 Stück)	250.00 /Stk
	PA34WS30	L-3839132	Drahtmontagesatz für 2,5 m lange Geräte (8 Stück)	350.00 /Stk
			<b>Vibrationsdämpfer</b>	
			Verringert Vibrationen bei Deckenmontage mit Gewindestangen.	
	PA34VD15	L-3839150	Vibrationsdämpfer für 1 m und 1,5 m lange Geräte (4 Stück)	45.00 /Stk
	PA34VD20	L-3839151	Vibrationsdämpfer für 2 m lange Geräte (6 Stück)	65.00 /Stk
	PA34VD30	L-3839152	Vibrationsdämpfer für 2,5 m lange Geräte (8 Stück)	90.00 /Stk
			<b>Verbindungs-kit</b>	
			Wird verwendet um waagrecht montierte Geräte elegant und einheitlich miteinander zu verbinden und um horizontale Geräte für die senkrechte Montage anzupassen.	
	PA3JK	L-3839160	Verbindungs- und Vertikalmontagekit zu PAMIR 3500	300.00 /Stk
	PA4JK	L-3839161	Verbindungs- und Vertikalmontagekit zu PAMIR 4200 & 5000	350.00 /Stk

	Bezeichnung	Code	Beschreibung	CHF/exkl. MWST	
	<b>Ausblasverlängerung</b>				
	Ausblasverlängerung mit Teleskopfunktion. Wird für die versenkte Installation von Geräten in Zwischendecken verwendet. 130–200mm.				
	PA3XT10	L-3839200	Ausblasverlängerung zu PAFEC3510	545.00 /Stk	
	PA3XT15	L-3839201	Ausblasverlängerung zu PAFEC3515	640.00 /Stk	
	PA3XT20	L-3839202	Ausblasverlängerung zu PAFEC3520	655.00 /Stk	
	PA3XT25	L-3839203	Ausblasverlängerung zu PAFEC3525	735.00 /Stk	
	PA4XT10	L-3839205	Ausblasverlängerung zu PAFEC4210 & PAFEC5010	565.00 /Stk	
	PA4XT15	L-3839206	Ausblasverlängerung zu PAFEC4215 & PAFEC5015	665.00 /Stk	
	PA4XT20	L-3839207	Ausblasverlängerung zu PAFEC4220 & PAFEC5020	680.00 /Stk	
	PA4XT25	L-3839208	Ausblasverlängerung zu PAFEC4225 & PAFEC5025	770.00 /Stk	
	<b>Design-Kit Wandmontage</b>				
	Ermöglicht eine saubere Installation an der Wand durch Abdecken der Halterungen und Kabel. Verwendung zusammen mit Wandhalterungen PA34WB.				
	PA3DW10	L-3839210	Design-Kit Wand zu PAFEC3510	655.00 /Stk	
	PA3DW15	L-3839211	Design-Kit Wand zu PAFEC3515	725.00 /Stk	
	PA3DW20	L-3839212	Design-Kit Wand zu PAFEC3520	825.00 /Stk	
	PA3DW25	L-3839213	Design-Kit Wand zu PAFEC3525	875.00 /Stk	
	PA4DW10	L-3839215	Design-Kit Wand zu PAFEC4210 & PAFEC5010	675.00 /Stk	
	PA4DW15	L-3839216	Design-Kit Wand zu PAFEC4215 & PAFEC5015	755.00 /Stk	
	PA4DW20	L-3839217	Design-Kit Wand zu PAFEC4220 & PAFEC5020	820.00 /Stk	
	PA4DW25	L-3839218	Design-Kit Wand zu PAFEC4225 & PAFEC5025	900.00 /Stk	
	<b>Design-Kit Deckenmontage</b>				
	Ermöglicht eine saubere Installation an der Decke durch Abdecken der Halterungen, Kabel und Leitungen. Für Geräte von 1 bis 1,5 Metern Länge werden zwei Installationspakete benötigt, Geräte von 2 Metern Länge erfordern drei Pakete und 2,5 Meter lange Geräte benötigen vier Pakete. Verwendung zusammen mit Deckenbefestigungen.				
	<b>Zu «PAMIR 3500»</b>				
	PA3DCS	L-3839220	Design-Kit Decke Small	Höhe 20–30 cm 890.00 /Stk	
	PA3DCM	L-3839221	Design-Kit Decke Medium	Höhe 30–50 cm 950.00 /Stk	
	PA3DCL	L-3839222	Design-Kit Decke Large	Höhe 50–90 cm 1020.00 /Stk	
	PA3DXT	L-3839223	Design-Kit Decke Verlängerung	42 cm 330.00 /Stk	
	<b>Zu «PAMIR 4200» und «PAMIR 5000»</b>				
	PA4DCS	L-3839225	Design-Kit Decke Small	Höhe 20–30 cm 630.00 /Stk	
	PA4DCM	L-3839226	Design-Kit Decke Medium	Höhe 30–50 cm 660.00 /Stk	
PA4DCL	L-3839227	Design-Kit Decke Large	Höhe 50–90 cm 720.00 /Stk		
PA4DXT	L-3839228	Design-Kit Decke Verlängerung	42 cm 330.00 /Stk		
	<b>Design-Kit vertikale Montage</b>				
	Ermöglicht eine saubere senkrechte Montage.				
	PA3VDW15	L-3839230	Design-Kit Vertikal zu PAFEC3515	510.00 /Stk	
	PA3VDW20	L-3839231	Design-Kit Vertikal zu PAFEC3520	530.00 /Stk	
	PA3VDW25	L-3839232	Design-Kit Vertikal zu PAFEC3525	720.00 /Stk	
	PA4VDW15	L-3839235	Design-Kit Vertikal zu PAFEC4215 & PAFEC5015	560.00 /Stk	
	PA4VDW20	L-3839236	Design-Kit Vertikal zu PAFEC4220 & PAFEC5020	580.00 /Stk	
	PA4VDW25	L-3839237	Design-Kit Vertikal zu PAFEC4215 & PAFEC5025	670.00 /Stk	
		<b>Schutzbügel</b>			
		AXP300	L-3839240	Am Boden anzubringende Schutz-Vorrichtung. Schutzbügel zu Luftschleier PAMIR 3500/4200/5000	410.00 /Stk

① Verlängerungshauben für vertikale Montagesituationen auf Anfrage

Bezeichnung	Code	Beschreibung	CHF/exkl. MWST
<b>Steuerungssystem «FC»</b>			
Die neuen Luftschleier von FRICO sind mit einer integrierten Platine ausgestattet. Diese ermöglicht den Anschluss des intelligenten Steuerungssystems «FC». Entsprechend den Anforderungen, stehen 4 verschiedene Pakete zur Auswahl, welche den Luftschleier mit zahlreichen intelligenten und energiesparenden Funktionen erweitert.			
<b>FC DIRECT (Basispaket)</b>			
Der Türkontakt sorgt dafür, dass der Luftschleier nur bei geöffneter Tür aktiviert wird. Bei geschlossener Türe bleibt das Gerät im Standby-Modus oder läuft mit einer geringeren Lüfterdrehzahl weiter, sofern Wärme verlangt wird. Über die Kalenderfunktion können die Betriebszeiten des Geräts festgelegt werden.			
Funktionen: Türkontakt, Kalenderfunktion, Filtertimer			
	FCDA	L-3834900	
Türluftschleier-Steuersystem FC DIRECT			450.00 /Stk
Bestehend aus: Steuereinheit (FCCF), 5m Kommunikationskabel (FCBC5), Türkontakt (FCDC).			
<b>FC SMART (Ausbaustufe 2)</b>			
Bietet alle Vorteile von FC DIRECT und zusätzliche Funktionen zur Energieeinsparung sowie die Möglichkeit der Steuerung über App (Bluetooth). Die App bietet Zugriff auf alle Funktionen im System, eine präzise benutzerdefinierte Einstellung und die Festlegung verschiedener Zonen.			
Zusätzliche Funktionen: Steuerung per App, optionale drahtlose Sensoren, Abwesenheits- und Boostfunktion, Windfängerfunktion, Zoneneinteilung,			
	FCSA	L-3834901	
Türluftschleier-Steuersystem FC SMART			640.00 /Stk
Bestehend aus: Steuereinheit (FCCF), 10m Kommunikationskabel (FCBC10), Türkontakt (FCDC), lokaler Zugangspunkt (FCLAP).			
<b>FC PRO (Ausbaustufe 3)</b>			
Bietet alle Vorteile von FC DIRECT und FC SMART und zusätzliche Funktionen zur Energieeinsparung. Dank Informationen zur Innen-/Aussentemperatur, ist eine bedarfsgerechte Regelung des Wärme- und Luftstroms möglich.			
Zusätzliche Funktionen: Automatische Luftstromregelung, automatische Wärmebarriere			
	FCPA	L-3834902	
Türluftschleier-Steuersystem FC PRO			800.00 /Stk
Bestehend aus: Steuereinheit (FCCF), 10 m Kommunikationskabel (FCBC10), Türkontakt (FCDC), lokaler Zugangspunkt (FCLAP), drahtloser Innen-/Aussensensor (FCTXRF).			
<b>FC BUILDING</b>			
Umfangreiches Steuerungssystem für Gebäudemanagementsysteme über 0–10V Steuerspannung oder Modbus. Weitere nötige Temperatursensoren sind separat zu bestellen.			
	FCBA	L-3834903	
Türluftschleier-Steuersystem FC BUILDING			750.00 /Stk
Bestehend aus: Steuereinheit (FCCF), 10m Kommunikationskabel (FCBC10), Türkontakt (FCDC), Gebäudezugangspunkt (FCBAP).			
<b>Zubehör / Ersatzteile</b>			
	FCRTX	L-3834910	85.00 /Stk
	FCOTX	L-3834911	120.00 /Stk
	FCTXRF	L-3834912	150.00 /Stk
	FCLAP	L-3834913	360.00 /Stk
	FCBC05	L-3834920	55.00 /Stk
	FCBC10	L-3834921	95.00 /Stk
	FCBC25	L-3834922	230.00 /Stk
	FCSC10	L-3834925	45.00 /Stk
	FCSC25	L-3834926	110.00 /Stk
	FCDC	L-3834930	30.00 /Stk



## Heizungen für Kirchen

Infrarot-Dunkelstrahler «ST»	14.2
Beheizte Sitzauflage «ETHERMODOM»	14.3
Fensterheizkörper «FHK»	14.3
Intelligente Kirchenautomation «IKA-SYS»	14.4

Bezeichnung Code Beschreibung CHF/exkl. MWST



### Infrarot-Dunkelstrahler «ST»

Für Unterbankmontage

Dunkelstrahler «ST» verfügen über eine schnelle Heizreaktion und sorgen für angenehme Wärme. Das Gerät wird über den eingebauten Apparatestecker mit der beigelegten Apparatesteckdose angeschlossen. Für die Versorgung von weiteren Dunkelstrahlern, steht auf der Gegenseite eine eingebaute Apparatesteckdose zur Verfügung. Die dafür benötigten Verbindungskabel sind separat zu bestellen. Einfache und schnelle Montage ohne das Gerät zu öffnen, integrierter Übertemperaturschutz mit automatischer Wiedereinschaltung, bruchssichere Spezialheizelemente ohne glühende Heizwendel.

Farbe: lehm Braun (RAL 8003)  
 Schutzart: IP21  
 Oberflächentemperatur: 80 °C  
 Spannung: 230V  
 Breite: 185 mm  
 Höhe: 60mm bzw. 85 mm mit Konsole

### Typ ST – Anschluss links

Blickrichtung von vorne auf die Sitzbankvorderkante

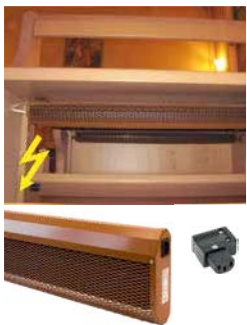

ST 050-L	H-3217050	Dunkelstrahler L = 500 mm	200 Watt	365.00 /Stk
ST 060-L	H-3217060	Dunkelstrahler L = 600 mm	240 Watt	385.00 /Stk
ST 070-L	H-3217070	Dunkelstrahler L = 700 mm	280 Watt	400.00 /Stk
ST 080-L	H-3217080	Dunkelstrahler L = 800 mm	320 Watt	425.00 /Stk
ST 090-L	H-3217090	Dunkelstrahler L = 900 mm	360 Watt	445.00 /Stk
ST 100-L	H-3217100	Dunkelstrahler L = 1000 mm	400 Watt	465.00 /Stk
ST 110-L	H-3217110	Dunkelstrahler L = 1100 mm	440 Watt	485.00 /Stk
ST 120-L	H-3217120	Dunkelstrahler L = 1200 mm	480 Watt	510.00 /Stk
ST 130-L	H-3217130	Dunkelstrahler L = 1300 mm	520 Watt	525.00 /Stk
ST 140-L	H-3217140	Dunkelstrahler L = 1400 mm	560 Watt	550.00 /Stk
ST 150-L	H-3217150	Dunkelstrahler L = 1500 mm	600 Watt	570.00 /Stk

### Typ ST – Anschluss rechts

Blickrichtung von vorne auf die Sitzbankvorderkante



ST 050-R	H-3217550	Dunkelstrahler L = 500 mm	200 Watt	365.00 /Stk
ST 060-R	H-3217560	Dunkelstrahler L = 600 mm	240 Watt	385.00 /Stk
ST 070-R	H-3217570	Dunkelstrahler L = 700 mm	280 Watt	400.00 /Stk
ST 080-R	H-3217580	Dunkelstrahler L = 800 mm	320 Watt	425.00 /Stk
ST 090-R	H-3217590	Dunkelstrahler L = 900 mm	360 Watt	445.00 /Stk
ST 100-R	H-3217600	Dunkelstrahler L = 1000 mm	400 Watt	465.00 /Stk
ST 110-R	H-3217610	Dunkelstrahler L = 1100 mm	440 Watt	485.00 /Stk
ST 120-R	H-3217620	Dunkelstrahler L = 1200 mm	480 Watt	510.00 /Stk
ST 130-R	H-3217630	Dunkelstrahler L = 1300 mm	520 Watt	525.00 /Stk
ST 140-R	H-3217640	Dunkelstrahler L = 1400 mm	560 Watt	550.00 /Stk
ST 150-R	H-3217650	Dunkelstrahler L = 1500 mm	600 Watt	570.00 /Stk

ⓘ Steuergeräte finden Sie ab Seite 15.2

### Zubehör



App-Stecker H-3220900 Apparatestecker schraubbar (Ausgang) 15.00 /Stk







App-Dose H-3220910 Apparatesteckdose schraubbar (Eingang) 12.00 /Stk



Verbindung-0,5 H-3220920 Verbindungskabel 3 × 1 mm<sup>2</sup>, Länge 0,5 m 25.00 /Stk  
 Auf der einen Seite verfügt das Kabel über einen angelegten Apparatestecker, das andere Ende ist frei.



Bezeichnung	Code	Beschreibung	CHF/exkl. MWST
		<b>Beheizte Sitzauflage «ETHERMODOM»</b>	
		Elektrische Sitzauflagenheizung zur Erwärmung kalter Sitzflächen in Kirchen oder für ähnliche Anwendungen. Die Auflage besteht aus einer Filzoberfläche, welche individuell gefertigt wird. Unter der Filzschicht liegt das eigentliche Heizelement, geschützt zwischen zwei PVC-Schichten. Die Standardbreiten der Sitzauflagenheizung sind 32 cm und 40 cm, wobei die Leistung von 60 Watt pro Laufmeter konstant ist. ETHERMODOM Sitzauflagen werden in der Standardausführung mit 1 m Anschlusskabel 2 x 0,75 mm <sup>2</sup> geliefert. Der Anschluss ist wahlweise links oder rechts möglich.	
		Farben:	rot (ähnlich RAL 3002) bordeaux (ähnlich RAL 4004) braun (ähnlich RAL 8007)
		Oberflächentemperatur:	ca. 25–30 °C
		Spannung:	230V
		Leistung:	60W/lfm
		Standardbreite:	32 cm/40 cm
	ETD-32	ETHERMODOM Sitzauflage 32 cm breit	60W/lfm auf Anfrage
	ETD-40	ETHERMODOM Sitzauflage 40 cm breit	60W/lfm auf Anfrage
		① Bei Bestellung: Einspeisung links oder rechts angeben	
		<b>Fensterheizkörper «FHK»</b>	
		Kompensiert den Wärmeverlust der Fenster und verhindert dadurch unangenehmen Kaltluftabfall und Kondenswasser. Speziell nach gewünschtem Mass produziert, Unterkonstruktion aus Aluminium, aufgeklebtes Silikonheizelement mit integriertem Temperaturbegrenzer, 1,5 m Anschlusskabel.	
		Anschlussleistung:	bis 750W/lfm
		Spannung:	230 oder 400V
		Höhe:	4,8 cm
		Tiefe:	25 cm
	FHK-B	<b>Typ FHK-B</b> Mit lackierter Stahlblechabdeckung Farbe: RAL-Farbe nach Wahl	Fensterheizkörper mit Blechabdeckung auf Anfrage
	FHK-G	<b>Typ FHK-G</b> Mit Glasabdeckung Farbe: z.B. weiss-grünschimmer	Fensterheizkörper mit Glasabdeckung auf Anfrage
		① Steuergeräte finden Sie im Kapitel 15	

Bezeichnung	Code	Beschreibung	CHF/exkl. MWST
-------------	------	--------------	----------------



### **Intelligente Kirchenautomation «IKA-SYS»**

Schnelle Temperaturwechsellvorgänge und trockenes oder auch feuchtes Klima verschlechtern die Bausubstanz von Kirchen erheblich. Für die wenigen Nutzungsstunden schadet ein Dauerheizen einerseits der Bausubstanz und ist andererseits weder ökologisch noch ökonomisch sinnvoll.



IKA-SYS ist ein frei konfigurierbares System mit vielen Erweiterungsmöglichkeiten. Zum Beispiel Licht, Akustik oder Zutrittsberechtigung.

Ein helles, grosses Farbdisplay bietet höchsten Bedienkomfort. Optional ist auch eine Fernsteuerung über das Internet möglich.



## Steuergeräte

Universalthermostaten mit Schaltuhr	15.2
Bodenthermostaten	15.4
Raumthermostaten	15.5
Thermostat mit Zwischenstecker	15.6
Maximaltemperaturbegrenzer	15.6
Thermostat für Schaltschrankeinbau	15.6
Steuergeräte für Fussboden-Speicherheizungen	15.7
Triac-Thermostat ERP	15.8
Funkregelung «SKY»	15.8
Schaltuhren/Zwischenschalter	15.8
Taktregler/Leistungsregler	15.9
Timer	15.9
Hausautomationssystem «eNEXHO»	15.10
Digitale Temperatur- und Luftfeuchterege- lung	15.10

Bezeichnung	Code	Beschreibung	CHF/exkl. MWST
<p><b>Universalthermostaten mit Schaltuhr</b> Für diverse Heizungsanwendungen</p> <hr/> <p>Diese Thermostaten sind als Boden-, Raum- oder als Kombi-Thermostat konfigurierbar und entsprechen den Anforderungen der Ökodesign-Richtlinie*.</p> <p>ⓘ Bei Thermostaten mit Fernfühler ist das Fühlerrohr M20 inbegriffen</p>			
	eTOUCH eco+ V2 F-1976003	<p>UP-Universal-Thermostat eTOUCH ECO+ V2 Kann als Bodenthermostat, Bodenthermostat mit Raumtemperaturbegrenzer, Raumthermostat, Raumthermostat mit Bodentemperaturbegrenzer oder als Taktregler verwendet werden. Editierbare Programme (Wohnung, Büro, Timer), Farbdisplay, einfache Menüführung, Selbstlernfunktion, Temperatursturzerkennung, Steuereingang für externe Schaltuhr, Anzeige Energieverbrauch, mit vielen gängigen Temperaturfühlern kompatibel. Lieferung inkl. 3m Temperaturfühler NTC-10K-3. Schutzart: IP21 Gangreserve: 36 h Einstellbereich: 5–35 °C Schaltstrom: 16A (1 NO)</p>	220.00 /Stk
	eTOUCH eco V2 F-1976002	UP-Universal-Thermostat eTOUCH ECO V2 Wie eTOUCH ECO+ V2, aber internationale Version, passend zu AP-Gehäuse EB-29.	220.00 /Stk
	AP-Gehäuse EB-29 F-1976095	AP-Gehäuse EB-29, Höhe 29 mm Zu eTOUCH ECO V2, Grösse (L x B) = 87 x 87 mm.	11.00 /Stk
	eTOUCH-PRO-1-W F-1976040	<p>UP-Universal-Thermostat eTOUCH-PRO-1-W (weiss) In 2,4 GHz-WLAN integrierbar, dadurch ist der Thermostat über kostenlose iOS- oder Android-App fernsteuerbar. Kann als Bodenthermostat, Bodenthermostat mit Raumtemperaturbegrenzer, Raumthermostat, Raumthermostat mit Bodentemperaturbegrenzer oder als Taktregler verwendet werden. Zeitsteuerung, 1,8" Farbdisplay, einfache Menüführung, Selbstlernfunktion, Temperatursturzerkennung, Steuereingang für externe Schaltuhr, Anzeige Energieverbrauch, mit vielen gängigen Temperaturfühlern kompatibel. Lieferung inkl. 3m Temperaturfühler NTC-10K-3. Schutzart: IP21 Gangreserve: 3 h Einstellbereich: 5–40 °C Schaltstrom: 16A (1 NO)</p>	210.00 /Stk
	eTOUCH-PRO-1-B F-1976041	UP-Universal-Thermostat eTOUCH-PRO-1-B (schwarz)	210.00 /Stk
	eTWIST-CH F-1976010	<p>UP-Universal-Thermostat mit Drehrad Einfache Wahl der Raum- bzw. Bodentemperatur über Drehrad. Mittels Bluetooth und der kostenlosen App (ETHERMA eControl) sind weitere Funktionen wie Konfiguration von Einschaltzeiten und Anpassen der Betriebsmodi möglich (Bodenthermostat, Raumthermostat, Kombithermostat und PWM in %). Selbstlernfunktion, Temperatursturzerkennung, Steuereingang für Absenkung über externe Schaltuhr, Informationen über Betriebsstunden und Temperaturverlauf. Lieferung inkl. 3m Bodenfühler NTC-10K-3. Schutzart: IP21 Gangreserve: Uhrzeit: 2 h restl. Einstellungen: 10 Jahre Einstellbereich: 5–35 °C Schaltstrom: 16A (1 NO)</p>	210.00 /Stk

\* www.systemtherm.ch/erp









	Bezeichnung	Code	Beschreibung	CHF/exkl. MWST
	ED-277 weiss	F-1973300	UP-Universalthermostat ED-277-F weiss «EDIZIOdue» Kann als Bodenthermostat, Raumthermostat oder als Raumthermostat mit Bodentemperaturbegrenzer verwendet werden. OLED-Touch-Display, editierbares Wochenprogramm, Selbstlernfunktion, Temperatursturzerkennung, Steuerungseingang für externe Schaltuhr, Betriebsmodus: Komfort/ Eco/Urlaub/Frost/Aus, automatische Sommer-/Winterzeitschaltung, Konfiguration via App oder am Thermostat. Bei Verwendung als Bodenthermostat oder als Raumthermostat mit Bodenbegrenzer, ist der Fernfühler NTC-33K-4 separat zu bestellen.	345.00 /Stk
	ED-277 color	F-1973301	UP-Universalthermostat ED-277-F color «EDIZIOdue» Erhältlich in den Farben: hellgrau <sup>65</sup> , dunkelgrau <sup>67</sup> , schwarz <sup>60</sup> , vanille <sup>37</sup> , crema <sup>35</sup> , sand <sup>36</sup> , coffee <sup>57</sup> , lemon <sup>88</sup> , olive <sup>80</sup> , berry <sup>41</sup> .	355.00 /Stk
	NTC-33K-4	F-1940100	Externer Temperaturfühler NTC-33K-4 (33 kΩ bei 25 °C) Mit 4 m Anschlusskabel. Passend zu vielen EBERLE Thermostaten und den Modellen ED-271-F und ED-277-F.	25.00 /Stk
	TAP16R	L-3895330	AP/UP-Universal-Uhrenthermostat TAP16R Zum Einbau in internationalen Einlasskasten oder für Aufputzmontage mittels beiliegendem Gehäuse. Elektronischer Raumthermostat mit der Möglichkeit zum Anschluss eines optionalen externen Raumfühlers. LCD-Display, voreingestellte Zeitprogramme, Selbstlernfunktion, Temperatursturzerkennung, Frostschutzprogramm.	180.00 /Stk
	TEP44	F-3895331	Schutzart: IP21 Einstellbereich: 5–37 °C Schaltstrom: 16A (1NO)/230V AC Schutzgehäuse zu Thermostat TAP16R Erhöht die Schutzklasse des TAP16R auf IP44. Achtung! Erfordert den Anschluss des externen Raumfühlers RTX54.	30.00 /Stk
	RTX54	F-1976091	Externer Raumfühler (NTC-10K) Bei Verwendung des Schutzgehäuses TEP44 oder wenn die räumliche Platzierung des TAP16R nicht ideal für eine Temperaturerfassung ist. Schutzart IP54.	50.00 /Stk
	AP-Gehäuse HA-54	F-1945250	<b>Zubehör</b> AP-Gehäuse HA-54 weiss, Gr. 1, Höhe 54 mm, zu FIT 3F, Grösse (L x B) = 86 x 86 mm	6.00 /Stk
	AP-Gehäuse ED-54	F-1945255	AP-Gehäuse ED-54 weiss, Gr. 1, Höhe 54 mm, «EDIZIOdue», Zu ED-271-F oder ED-277-F, Grösse (L x B) = 74 x 74 mm	6.00 /Stk
	Fühlerrohr M20	F-1945510	20 cm Aluminiumrohr M20 Als Endstück der Fühlerleitung bei Fussbodenheizungen. Bei allen Fussbodenheizungs-Thermostaten mit Fernfühler ist das Fühlerrohr bereits im Lieferumfang enthalten.	5.00 /Stk

Bezeichnung	Code	Beschreibung	CHF/exkl. MWST	
<b>Bodenthermostaten</b>				
Für Fussbodenheizungen				
Diese Thermostaten verfügen über keine Raumtemperaturerfassung und erfüllen nicht die Anforderungen der Ökodesign-Richtlinie*.				
Ⓢ Lieferung inkl. Fühlerrohr M20				
	Eberle F2A	F-1902000	UP-Bodenthermostat F2A Temperaturabsenkung (3 oder 5 K) über externe Schaltuhr, Schalter Ein-/Aus, inkl. 4 m Fernfühler. Einstellbereich: * -5 (10–50 °C) Schaltstrom: 16 A (1 NO)/230V AC	205.00 /Stk
	ED-271-F weiss	F-1973000	UP-Bodenthermostat ED-271-F weiss «EDIZIOdue» Temperaturabsenkung (3 oder 5 K) über externe Schaltuhr, Schalter Ein-/Aus, inkl. 4 m Fernfühler. Einstellbereich: . .   . .   . . (10–40 °C) Schaltstrom: 16 A (1 NO)/230V AC	345.00 /Stk
	ED-271-F color	F-1973001	UP-Bodenthermostat ED-271-F color «EDIZIOdue» Erhältlich in den Farben: hellgrau <sup>65</sup> , dunkelgrau <sup>67</sup> , schwarz <sup>60</sup> , vanille <sup>37</sup> , crema <sup>35</sup> , sand <sup>36</sup> , coffee <sup>57</sup> , lemon <sup>88</sup> , olive <sup>80</sup> , berry <sup>41</sup> .	355.00 /Stk
	Eberle E 525.31/i	F-1900310	AP-Bodenthermostat 525.31/i Schalter Ein-/Aus, Bereichs-Einengung, Lieferung inkl. Montagerahmen ARA 1-E und 4 m Fernfühler. Einstellbereich: 1–6 (10–60 °C) Schaltstrom: 16 A (1 NO)/230V AC	170.00 /Stk
<b>Bodenthermostat mit Digital-Schaltuhr</b>				
Zur Regelung der Fussbodentemperatur, Temperaturabsenkung über eingebaute Schaltuhr.				
	Eberle FIT 3F	F-1900400	UP-Bodenthermostat FIT 3F mit digitaler Schaltuhr Ähnlich EDIZIOdue, passt aber nicht in EDIZIOdue- Kombinationen, grosse Anzeige mit Hinterleuchtung, Textanzeige zur selbsterklärenden Bedienung, verschiedene Sprachen, voreingestellte Zeitprogramme, Selbstlern- funktion, Urlaubsfunktion, Kurzzeittimer, Frostschutz, Einstellbereich der Temperatur begrenzbar, Gangreserve 10 Jahre, automatische Sommer-/Winterzeitumschaltung, inkl. 4 m Fernfühler, Bedienung über 4 Tasten. Einstellbereich: 10–40 °C Schaltstrom: 16 A (1 NO)/230V AC	260.00 /Stk
	AP-Gehäuse HA-54	F-1945250	AP-Gehäuse HA-54 weiss, Gr. 1, Höhe 54 mm, zu FIT 3F, Grösse (L x B) = 86 x 86 mm	6.00 /Stk
<b>Bodenthermostaten mit Analog-Schaltuhr</b>				
Zur Regelung der Fussbodentemperatur, Tag- und Nachttemperatur getrennt einstellbar.				
	Eberle easy 3 ft	F-1901300	AP-Bodenthermostat EASY 3 FT mit analoger Tages-Zeitschaltuhr Inkl. 4 m Fernfühler, Tag- und Nachttemperatur getrennt einestellbar, Gangreserve ca. 100h, Bereichs-Einengung. Lieferung inkl. Montagerahmen ARA EASY. Schalter: Tag-Nacht-Automat-Frost-Aus Einstellbereich Tag: 1–5 (10–50 °C) Einstellbereich Nacht: 1–5 (10–50 °C) Schaltstrom: 16 A (1 CO)/230V AC	270.00 /Stk
	Eberle easy 3 fw	F-1901310	Wie EBERLE EASY 3 FT, aber mit Wochenprogramm	270.00 /Stk

\*www.systemtherm.ch/erp

Bezeichnung	Code	Beschreibung	CHF/exkl. MWST
<b>Raumthermostaten</b>			
Beachten Sie bei Ihrer Planung die Anforderungen der Ökodesign-Richtlinie*.			
	eTOUCH hybrid F-1976020	<b>Digital-Uhrenthermostat</b> UP-Raumthermostat mit Zeitschaltuhr und Timer Weisse Glasfront, OLED-Display, Schaltuhr mit Tages- und Wochenprogramm, 4 kapazitive Bedientasten, Timerfunktion, Raumtemperatursteuerung, Selbstlernfunktion, Frostschutzfunktion, 2 Schaltausgänge (Timer/Thermostat). Abmessungen (L x B x T): 90 x 90 x 13 mm Timer: 1h/2h/3h Einstellbereich Thermostat: 18–25 °C Schaltstrom (Total): 16A (2NO)	410.00 /Stk
	Eberle easy 3 stt F-1920300	<b>Analog-Uhrenthermostat</b> AP-Raumthermostat mit Tages-Zeitschaltuhr Kann mit Montagerahmen auf Einlasskasten Gr. 1 montiert werden, Gangreserve ca. 100h, Tag- und Nachttemperatur getrennt einstellbar, Telefonfernschalter-Klemme für Umschaltung auf Tag-/Nachttemperatur. Lieferung inkl. Montagerahmen ARA EASY. Schalter: Tag-Nacht-Auto-Frost-Aus Kontroll-Lampen: – Heizung Ein – Absenkbetrieb Einstellbereich Tag: 5–30 °C Einstellbereich Nacht: 5–30 °C Schaltstrom: 16A (1 CO)/230V AC	260.00 /Stk
	Eberle easy 3 stw F-1920310	Wie EASY 3 STT, aber mit Wochen-Zeitschaltuhr	260.00 /Stk
	Eberle 8011 F-1918011	<b>Raumthermostaten einfach</b> UP-Raumthermostat 8011 Bimetallthermostat, Absenkung (4K) mit geschaltener Phase über externe Schaltuhr, Schalter Ein-/Aus. Einstellbereich: * –6 (5–30 °C) Schaltstrom: 10A (1 NC)/230V AC	100.00 /Stk
	ED-251 weiss F-1973200	UP-Raumthermostat ED-251 weiss «EDIZIOdue» Bimetallthermostat, nicht geeignet zum Einbau in eine Kombination, Temperaturabsenkung (3K) über externe Schaltuhr, Schalter Ein-/Aus. Einstellbereich: . .   . .   . . (5–30 °C) Schaltstrom: 10A (1 NC)/230V AC	120.00 /Stk
	ED-251 color F-1973201	UP-Raumthermostat ED-251 color «EDIZIOdue», Erhältlich in den Farben: hellgrau <sup>65</sup> , dunkelgrau <sup>67</sup> , schwarz <sup>60</sup> , vanille <sup>37</sup> , crema <sup>35</sup> , sand <sup>36</sup> , coffee <sup>57</sup> , lemon <sup>88</sup> , olive <sup>80</sup> , berry <sup>41</sup> .	130.00 /Stk
	Eberle 6202 F-1916202	AP-Raumthermostat 6202 Bimetallthermostat zur Montage auf Einlasskasten Gr. 1, Absenkung (5K) mit geschaltener Phase über externe Schaltuhr, Lieferung inkl. Montagerahmen ARA 1-E. Schalter: Netz Ein-/Aus Einstellbereich: 5–30 °C Schaltstrom: 10A (1 NC)/230V AC	70.00 /Stk
	Eberle 6145 F-1916145	AP-Raumthermostat 6145 Bimetallthermostat mit geschlossenem Gehäusedeckel, zur Montage auf Einlasskasten Gr. 1, Absenkung (5K) mit geschaltener Phase über externe Schaltuhr, Lieferung inkl. Montagerahmen ARA 1-E. Einstellbereich: 5–30 °C Schaltstrom: 10A (1 NC)/230V AC	70.00 /Stk









\* www.systemtherm.ch/erp

Bezeichnung	Code	Beschreibung	CHF/exkl. MWST	
<b>Montagerahmen</b>				
Adapterrahmen zur Montage der Regelgeräte auf nahezu allen international verwendeten Einlasskasten.				
	ARA 1-E	F-1945010	Montagerahmen zu EBERLE E 6202, E 6145, E 525.31/i	5.00 /Stk
	ARA easy	F-1945020	Montagerahmen zu EBERLE EASY 3 FT/3 FW/3 STT/3 STW	9.00 /Stk
<b>Thermostat mit Zwischenstecker</b>				
	Eberle 3311	F-1932010	Raumthermostat mit Kabel und Zwischenstecker Elektromechanischer Raumthermostat ohne thermische Rückführung, inkl. 2,5 m Kabel und Zwischenstecker Typ 12. Einstellbereich: 5–30 °C Schaltstrom: 16A (1 NC)/230V AC	90.00 /Stk
<b>Maximaltemperaturbegrenzer</b>				
	ITR-4	F-1931400	Maximaltemperaturbegrenzer ITR-4 Montage auf DIN-Schiene 35 mm (Platzbedarf 36 mm), zur Begrenzung der Bodentemperatur von Fussbodenheizungen in Verbindung mit Raumthermostaten, inkl. 4 m Fernfühler. Einstellbereich: 0–60 °C Schaltstrom: 10A (1 NO)/230V AC	150.00 /Stk
<b>Thermostat für Schaltschrankbau</b>				
	SX-102	F-1971001	Elektronischer Thermostat mit LC-Display (ohne Fühler) Montage auf DIN-Schiene 35 mm (Platzbedarf 22,5 mm), Die momentane Ist-Temperatur wird im Display angezeigt. Folgende Werte sind u.a. konfigurierbar: Solltemperatur, Hysterese, Sollwertunter- und obere Grenze, minimale Einschaltzeit, Alarmgrenzwerte. Spannung: 230V AC Messeingang: PT1000 2-Leiter Messbereich: -200–600 °C Schaltstrom: 10A (1 CO)/230V AC	255.00 /Stk
	PT1000-SI2-4	F-1978000	PT1000-Fühler mit 4 m Silikonkabel (2-Leiter) Einsatzbereich: -50–180 °C	35.00 /Stk
	PT1000-SI2-12	F-1978003	PT1000-Fühler mit 12 m Silikonkabel (2-Leiter) Einsatzbereich: -50–180 °C	85.00 /Stk
	PT1000-SI2-20	F-1978004	PT1000-Fühler mit 20 m Silikonkabel (2-Leiter) Einsatzbereich: -50–180 °C	100.00 /Stk
	PT1000-RF2-1	F-1978011	Raumfühler PT1000 (2-Leiter) Abmessungen: 82 × 96 × 25 mm Einsatzbereich: -35–70 °C Schutzart: IP20	50.00 /Stk
	PT1000-AF2-1	F-1978010	Aussentemperaturfühler PT1000 (2-Leiter) Abmessungen: 64 × 58 × 36 mm Einsatzbereich: -50–90 °C Schutzart: IP65	50.00 /Stk



Bezeichnung	Code	Beschreibung	CHF/exkl. MWST
<b>Steuergeräte für Fussboden-Speicherheizungen</b>			
<p>Steuergeräte für den Einbau in die Elektroverteilung. Montage auf DIN-Schiene 35 mm (Platzbedarf 54 mm), ermöglicht eine witterungsabhängige Aufladung der Fussbodenheizung.</p> <p>Achtung: Die Kommunikation über den TGN-Bus ist nur innerhalb der Unterverteilung zulässig.</p>			
<b>Universal-Steuergeräte</b>			
	Tekmar 1981-USG F-1951981	Universalsteuergerät Typ TEKMAR 1981-USG (TGN) Einsetzbar als Zentralsteuergerät oder als Wohnungssteuergerät, Intelligente Steuerung der Aufladung bei beliebigen Freigabemodellen, alternativ herkömmliche ZSG-Funktionen mit Vorwärts- und Rückwärtssteuerung, Wochenzeitprogramm für Komforteinstellungen, Ferienprogramm für Abwesenheitszeiten, alle gängigen Fühlerkennlinien einstellbar, mit allen gängigen Witterungsfühlern kompatibel. TGN-Bus zur Kommunikation mit anderen Geräten (SELV), Mini-USB zum Laptop/PC, Fernzugriff über optionalen Internet-Gateway, hinterleuchtetes Touch-Display. Ⓢ Exkl. 1 Fühler Typ TEKMAR 3133	1080.00 /Stk
	Tekmar 1985-USG F-1951985	Universalsteuergerät Typ TEKMAR 1985-USG (ED/TGN) Wie Tekmar 1981-USG, aber mit zusätzlichem einstellbaren ED-Signal-Ausgang und TGN/230-Bus. Ⓢ Exkl. 1 Fühler Typ TEKMAR 3133	1290.00 /Stk
<b>Universal-Aufladeregler</b>			
<p>Universelle Laderegler für Anlagen mit ED- oder TGN-Steuersystem, unabhängige Ladekreise mit einstellbarem Lade-Endwert, Ersatzladegrad und Hysterese, ED-System 30–100 %, 4 Wochenschaltprogramme, alle gängigen Fühlerkennlinien einstellbar, einstellbarer ED-Signal-Eingang (Eindrahtsystem).</p>			
	Tekmar 1982-ULR F-1951982	Regler für 2 Zonen, exkl. 2 Fühler Typ 3133 (ED/TGN)	690.00 /Stk
	Tekmar 1984-ULR F-1951984	Regler für 4 Zonen, exkl. 4 Fühler Typ 3133 (ED/TGN)	990.00 /Stk
	Tekmar 1983-ULR F-1951983	Regler für 3 Zonen, exkl. 3 Fühler Typ 3133 (ED/TGN) Mit potentialfreiem ED-Eingang für den Ersatz von Reglern Typ unicom 547.2 und 547.3.	890.00 /Stk
<b>Aufladeregler</b>			
<p>Aufladeregler für Fussboden-Speicherheizungen mit DC-Steuersystem, unabhängige Ladekreise mit einstellbarem Lade-Endwert, Ersatzladegrad und Hysterese, DC-Systeme TEKMAR/DIMPLEX/DRT verfügbar, 4 Wochenschaltprogramme, alle gängigen Fühlerkennlinien einstellbar, einstellbarer ED-Signal-Eingang (Eindrahtsystem), Z1/Z2/KU-Eingang für DC Steuerspannung.</p>			
	Tekmar 1962-ALR F-1951962	Regler für 2 Zonen, exkl. 2 Fühler Typ 3133 (DC/TGN)	850.00 /Stk
	Tekmar 1963-ALR F-1951963	Regler für 3 Zonen, exkl. 3 Fühler Typ 3133 (DC/TGN)	1180.00 /Stk
	Tekmar 1964-ALR F-1951964	Regler für 4 Zonen, exkl. 4 Fühler Typ 3133 (DC)	1180.00 /Stk
	Tekmar 1862-NOV F-1951869	Regler für 1 Zone (Speicher-Direkt) exkl. 2 Fühler Typ 3133 (DC)	850.00 /Stk
<b>Ladegradumsetzer</b>			
	Tekmar 1988-LGU F-1951988	Umsetzung Sollladegrad des TEKMAR TGN-Bus oder einem ED-Steuersignal auf verschiedene DC-Steuersignale Ladegradumsetzer TEKMAR 1988-LGU	550.00 /Stk
<b>Temperaturfühler</b>			
	Tekmar 3133 F-1963133	Temperaturfühler TEKMAR 3133 Für Steuergeräte TEKMAR 18.. Kabellänge: 6 m Fühlerdurchmesser: 6 mm	60.00 /Stk
<b>Anlageschema</b>			
<p>Ⓢ Standardschemata sind kostenlos erhältlich. Individuelle Ausführungen werden nach Aufwand verrechnet.</p>			

Bezeichnung	Code	Beschreibung	CHF/exkl. MWST	
<b>Triac-Thermostat ERP</b>				
	ERP	L-3293900	Triac-Thermostat Typ ERP Der eingebaute Temperaturfühler kann durch den separat erhältlichen Fernfühler Typ ERPRG ersetzt werden. Möglichkeit zur Absenkung (einstellbar 1–10 °C) über externe Schaltuhr. Einstellbereich (stufenlos): 0–30 °C Schutzart: IP20 Min. Belastung: 1A Max. Belastung (230V): 3680W/16A Max. Belastung (400V2): 6400W/16A	230.00 /Stk
	ERPS	L-3293901	Slave-Modul zu Triac-Thermostat Typ ERP	230.00 /Stk
	ERPRG	L-3293902	Externer Raumfühler zu Triac-Thermostat Typ ERP	95.00 /Stk
<b>Funkregelung «SKY»</b>				
	SKY-RFU-02	Y-1921921	AP-Funk-Raumthermostat (Sender) SKY-RFU-02 Mit programmierbarer Schaltuhr, kann Signale an einen oder mehrere Funkempfänger SKY-E-03 senden, grosses Display, Anzeige von Soll- oder Istwert, Drehknopf für die Funktionen: Aus, Frostschutz, Absenkung, Automat, Komforttemperatur, Zeiteinstellung, Programmierung. Einstellbereich: 5–30 °C Abmessungen: 135 × 81 × 22 mm Reichweite: ca. 100–300 m in hindernisfreier Umgebung	160.00 /Stk
	SKY-E-03	Y-1921952	Funkempfänger SKY-E-03 LED zur Zustandsanzeige des Ausgangs, bei Störung manuelle Bedienung über Taste möglich, Kabeleinführung unten. Grösse (L × B × T): 120 × 54 × 25 mm Schutzart: IP44 Schaltstrom: 16A (1 NO)/230V	130.00 /Stk
	Astrum 6640	Y-1921953	AP-Funkempfänger ASTRUM 6640 LED zur Zustandsanzeige des Ausgangs, bei Störung manuelle Bedienung über Taste möglich, Kabeleinführung unten. Grösse (L × B × T): 120 × 54 × 25 mm Schutzart: IP44 Schaltstrom: 16A (1 CO)/230V (potentialfrei)	135.00 /Stk
<b>Schaltuhren/Zwischenschalter</b>				
	SSU 101	C-2701460	<b>Stecker-Schaltuhr</b> Digitale Stecker-Zeitschaltuhr 20 Schaltprogramme, Zufallsgenerator, Countdown-Timer, Kindersicherung, Gangreserve 3h. Schaltstrom: 10A/230V	35.00 /Stk
	ZS 101	C-2701470	<b>Zwischenschalter</b> Zwischenschalter steckbar Typ 13 Für einfaches Ein-/Ausschalten von Verbrauchern. Schaltstrom: 10A/230V	18.00 /Stk
	ZS 102	C-2701471	Abgesetzter Kippschalter Schlaufstecker Typ 12/13 mit 2m Kabel TD 3 × 1 mm <sup>2</sup> . Für einfaches Ein-/Ausschalten von Verbrauchern. Schaltstrom: 10A/230V	48.00 /Stk







	Bezeichnung	Code	Beschreibung	CHF/exkl. MWST
<b>Taktregler/Leistungsregler</b>				
	TA-16	F-1970800	Taktregler für UP-Montage in Einlasskasten Gr. 1 Einstellbereich: 0–100% Dauerstrom: 16A/230V AC	320.00 /Stk
	CIRT	L-3293910	Leistungsregler mit Timer Typ CIRT Einstellbare Ausgangsleistung (25–100% getaktet), Laufzeit wählbar 0,5h/1h/2h/4h oder 4h/8h/16h/24h. Schutzart: IP44 Min. Belastung: 1A Max. Belastung (230V): 3500W/15A Max. Belastung (400V2): 6000W/15A	180.00 /Stk
<b>Timer</b>				
<b>Uhrenthermostat mit Timer</b>				
	eTOUCH hybrid	F-1976020	UP-Raumthermostat mit Zeitschaltuhr und Timer Weisse Glasfront, OLED-Display, Schaltuhr mit Tages- und Wochenprogramm, 4 kapazitive Bedientasten, Timer- funktion, Raumtemperatursteuerung, Selbstlernfunktion, Frostschutzfunktion, 2 Schaltausgänge (Timer/Thermostat). Abmessungen (L×B×T): 90×90×13mm Timer: 1h/2h/3h Einstellbereich Thermostat: 18–25°C Schaltstrom (Total): 16A (2NO)	410.00 /Stk
<b>Timer (Drahtgebunden)</b>				
Kombination aus UP-Leuchttaster (FELLER EDIZIODue) und Zeitglied. Ermöglicht den Betrieb eines Verbrauchers für max. 120 Minuten. Zeitbetrieb kann durch erneute Betätigung des Tasters frühzeitig abgebrochen werden (nur bei ESV-Betrieb).				
	Ti-61-gb	F-1973861	UP-Leuchttaster weiss mit gelber LED-Kontrollleuchte und beiliegendem Zeitglied. Zeiteinstellung: 1–12 Minuten (ESV–120 Min) Einbautiefe UP-Dose: 44 mm Schaltstrom: 10A/230V	220.00 /Stk
	Ti-60-gb	F-1973860	UP-Leuchttaster schwarz mit gelber LED-Kontrollleuchte und beiliegendem Zeitglied.	220.00 /Stk
	Ti-61-bl	F-1973961	UP-Leuchttaster weiss mit blauer LED-Kontrollleuchte und beiliegendem Zeitglied.	220.00 /Stk
	Ti-60-bl	F-1973960	UP-Leuchttaster schwarz mit blauer LED-Kontrollleuchte und beiliegendem Zeitglied.	220.00 /Stk
<b>Timer (Funk)</b>				
Über einen der nachstehenden Funksender und den Empfänger F-SR-230V, kann ein Verbraucher zeitlich begrenzt betrieben werden (Booster-Betrieb).				
	F-Ti4-61	F-3991920	Funktaster (Sender) weiss mit Abdeckrahmen «EDIZIODue» Batterie- und leitungsloser Taster (Enocean) der einfach auf die Wand geklebt oder geschraubt werden kann. Kompatibel zu Abdeckrahmen FELLER, ABB oder HAGER.	120.00 /Stk
	F-SR-230 V	F-3991925	Funkaktor potentialfrei (Empfänger) Mit Zeitglied (max. 120 Min), zur Montage in Einlasskasten, für ohmsche Last bis max. 2000W.	220.00 /Stk

Bezeichnung	Code	Beschreibung	CHF/exkl. MWST	
<b>Hausautomationssystem «eNEXHO»</b>				
	eNEXHO-NT	F-1975235	Schnittstelle eNEXHO-NT Zum Anschluss an einen entsprechenden WLAN-Router. Ermöglicht die Steuerung und Überwachung der gesamten eNEXHO-Haustechnik von zu Hause aus oder von unterwegs, über Tablet oder Smartphone. Kostenlose App für iOS und Android erhältlich.	450.00 /Stk
	LAVA-R	F-1921985	Thermostat LAVA®-R für PLUG & PLAY-System LAVA® 2.0 In Kombination mit der Schnittstelle eNEXHO-NT, ist über die kostenlose NEXHO-App, die Steuerung der LAVA®-Infrarot-Heizkörper über Zeitprogramme möglich. Einstellbereich: 0–35 °C Schutzart: IP24	230.00 /Stk
<b>Digitale Temperatur- und Luftfeuchteregelung</b>				
  	ESM-3723	F-1970300	Digitaler Temperatur- und Feuchteregler ESM 3723, inkl. kombinierter Feuchte- und Temperaturfühler, geeignet für Schalttafeleinbau und mit beiliegendem Adapter auch für 35 mm DIN-Schiene. Doppelanzeige für Temperatur und Luftfeuchte, Temperaturmesseingang (PTC, NTC, PT100, 0/2-10V DC, 0/4-20mA), Luftfeuchtemesseingang (0/2-10V DC, 0/4-20mA), Regelausgang Heizen, Regelausgang Luftfeuchte, Alarmausgänge, Sollwertgrenzen, einstellbarer interner Summer für Alarmwerte. Lieferung inkl. Netzteil 230VAC/24VDC. Abmessungen: 77 x 35 mm Ausgang Heizung: 5A/230V Ausgang Feuchte/Alarmer: 3A/230V	890.00 /Stk
	WG-HK-1 WG-HK-3	D-1970310 D-1970330	<b>Schaltkasten mit Steuerung ESM-3723</b> Stahlblechgehäuse mit Haupt-Schalter 25A, Hand-0-Automat-Schalter, Leistungsschutz, Steuersicherung 6A, Steuergerät ESM-3723 inkl. Feuchte- und Temperaturfühler. Alle Abgänge auf Klemmen verdrahtet. Zuleitung muss durch einen Leitungsschutzschalter max. 16A, sowie durch einen FI 30mA geschützt sein. Schutzart: IP54 Farbe: lichtgrau (RAL 7035) Klemmen: oben Grösse: 30 x 40 x 20cm (L x H x T)	2320.00 /Stk 2360.00 /Stk



## **ASTRUM- Hausautomation**

Zentralen	16.2
Steuern von elektrischen Fussbodenheizungen	16.2
Steuern von elektrischen Heizgeräten	16.3
Steuern von hydraulischen Heizsystemen	16.4
Steuern von Raffstoren/Markisen	16.5
Steuern von Rollläden/Jalousien/Dachfenster	16.5
Empfänger für Beleuchtung & Geräte Ein/Aus	16.6
Empfänger für Beleuchtung dimmbar	16.7
Sender/Schalter für Beleuchtung etc.	16.7
Innen-Kamera	16.8
Aussen-Kamera	16.8

Bezeichnung	Code	Beschreibung	CHF/exkl. MWST	
<b>«ASTRUM» Das Hausautomationssystem</b>				
<p>Smartes Funksystem mit der Möglichkeit die gesamte Haustechnik zentral mit der kostenlosen TYDOM-App über Smartphone oder Tablet aus der Ferne zu bedienen. Die Funkreichweite der Geräte beträgt im Freifeld bis 300m.</p>				
	Astrum Home	Y-1975236	<b>Zentralen</b> Steuerzentrale ASTRUM HOME Bidirektionale Schnittstelle zum Anschluss an einen UPnP-fähigen WLAN-Router über ein mitgeliefertes Ethernet-Kabel. Ermöglicht die Steuerung und Überwachung der gesamten ASTRUM-Haustechnik von zu Hause aus oder von unterwegs, über Tablet oder Smartphone, Multiobjektverwaltung, kostenlose TYDOM-App für iOS und Android, ab App-Version 4.4 kompatibel zu ZigBee 3.0 Komponenten.	290.00 /Stk
	Astrum Pro	Y-1975237	Steuerzentrale ASTRUM PRO Gleiche Funktionen wie ASTRUM HOME, aber zum Einbau in Schaltschrank auf Hutschiene 35 mm.	310.00 /Stk
	Astrum Pro Ant	Y-1975239	Externe Antenne zu Steuerzentrale ASTRUM PRO Für optimalen Empfang bei Verwendung eines metallischen Schaltschranks. Länge Anschlusskabel: 2 m	20.00 /Stk
	Astrum 5101 ws	Y-1975000	<b>Steuern von elektrischen Fussbodenheizungen</b> AP-Funk-Raumthermostat (Sender) ASTRUM 5101 weiss Zum Aufstellen oder für Wandmontage, kann Signale an mehrere Funkempfänger (z.B. ASTRUM 4890) senden, Zeitschalt-Funktionen über kostenlose TYDOM-App möglich, PI-Regelung, Lieferung inkl. Batterien. Einstellbereich: 10–30°C Batterien: 2 × Micro AAA (LR03), 1,5V	150.00 /Stk
	Astrum 5101 sz	Y-1975001	AP-Funk-Raumthermostat (Sender) ASTRUM 5101 schwarz	150.00 /Stk
	Astrum 4890	Y-1975010	UP-Funkempfänger ASTRUM 4890 Zur Steuerung einer Fussbodenheizung oder eines Heizgeräts über den Raumthermostat ASTRUM 5101, ASTRUM M-1000 bzw. über die kostenlose TYDOM-App. Mit optionalem Fernfühler NTC-10K-3 kann die Heizung auch in der Regelfunktion Raumtemperatur mit Limiter oder Regelung nach Fussbodentemperatur eingesetzt werden. Einbau in UP-Einlasskasten, Phaseneingang zur Absenkesteuerung über Zeitschaltuhr. Grösse (L × B × T): 50 × 47 × 33 mm Betriebstemperatur: -5–35°C Bodenbegrenzer: 20–45°C Schaltstrom: 10A/230V	150.00 /Stk
	NTC-10K-3	F-1978660	Bodenfühler NTC-10K-3 mit 3m Anschlusskabel Zum Anschluss an den Funkempfänger ASTRUM 4890.	30.00 /Stk

Bezeichnung	Code	Beschreibung	CHF/exkl. MWST
	Astrum M-1000 Y-1975270	<p><b>Steuern von elektrischen Heizgeräten</b></p> <p>AP-Funk-Raumthermostat (Sender) ASTRUM M-1000 Zum Aufstellen oder für Wandmontage, kann Signale an mehrere Funkempfänger (z.B. SKY-E-03) senden, Zeitschalt-Funktionen über kostenlose TYDOM-App möglich, Anzeige der Soll- oder Ist-Temperatur, PI- oder 2-Punkt-Regelung wählbar, Anzeige der relativen Luftfeuchtigkeit, Anzeige Energieverbrauch, Lieferung inkl. Batterien. Einstellbereich: 5–30 °C Batterien: 2 × Micro AAA (LR03), 1,5V</p>	190.00 /Stk
	SKY-RFU-02 Y-1921921	<p>AP-Funk-Raumthermostat (Sender) SKY-RFU-02 Mit programmierbarer Schaltuhr, kann Signale an einen oder mehrere Funk-Empfänger z.B. SKY-E-03 senden, grosses Display, Anzeige von Soll- oder Istwert, Drehknopf für die Funktionen: Aus, Frostschutz, Absenkung, Automat, Komforttemperatur, Zeiteinstellung, Programmierung. Bei Betrieb über TYDOM-App nicht auf Automat stellen, Zeitprogramme sind nicht synchron. Einstellbereich: 5–30 °C Abmessungen: 135 × 81 × 22 mm Reichweite: ca. 100–300 m in hindernisfreier Umgebung</p>	160.00 /Stk
	SKY-E-03 Y-1921952	<p>AP-Funkempfänger SKY-E-03 LED zur Zustandsanzeige des Ausgangs, Kabeleinführung unten. Grösse (L × B × T): 120 × 54 × 25 mm Schutzart: IP44 Schaltstrom: 16 A (1 NO)/230V</p>	130.00 /Stk
	Astrum 6640 Y-1921953	<p>AP-Funkempfänger Astrum 6640 LED zur Zustandsanzeige des Ausgangs, Kabeleinführung unten. Grösse (L × B × T): 120 × 54 × 25 mm Schutzart: IP44 Schaltstrom: 16 A (1 CO)/230V (potentialfrei)</p>	135.00 /Stk
	MDO BL TYXAL+ Y-1975240	<p>Funk-Öffnungsmelder (weiss) Aktiviert in Verbindung mit dem Raumthermostat ASTRUM M-1000 oder dem SKY-RFU-02 die Frostschutzfunktion, sobald durch den Öffnungsmelder ein offenes Fenster oder eine offene Türe erkannt wird. Batterielebensdauer bis zu 3 Jahre.</p>	110.00 /Stk
	MDO BR TYXAL+ Y-1975241	<p>Funk-Öffnungsmelder (beige/karamell) Aktiviert in Verbindung mit dem Raumthermostat ASTRUM M-1000 oder dem SKY-RFU-02 die Frostschutzfunktion, sobald durch den Öffnungsmelder ein offenes Fenster oder eine offene Türe erkannt wird. Batterielebensdauer bis zu 3 Jahre.</p>	110.00 /Stk
	DMB TYXAL+ Y-1975250	<p>Funk-Bewegungsmelder Infrarot Dient der Präsenzerkennung und sorgt in Verbindung mit dem Raumthermostat ASTRUM M-1000 oder dem SKY-RFU-02 für eine Absenkung der Raumtemperatur bei Abwesenheit, mit Wechsellinse (Tier-Immun/Standard), Batterielebensdauer bis zu 10 Jahre.</p>	290.00 /Stk
	Astrum STE 2000 Y-1975221	<p>Funk-Aussentemperaturfühler X3D ASTRUM STE 2000 Kann einem oder mehreren Raumthermostaten ASTRUM M-1000 zugeordnet werden, um die Aussentemperatur anzuzeigen.</p>	210.00 /Stk





	Bezeichnung	Code	Beschreibung	CHF/exkl. MWST
	Astrum 5200	Y-1975110	<b>Steuern von hydraulischen Heizsystemen</b> Set mit AP-Funk-Raumthermostat ASTRUM 5101 und Funkempfänger ASTRUM 6050, Raumthermostat zum Aufstellen oder für Wandmontage, Empfänger geeignet zur Ansteuerung elektrothermischer Stellantriebe, PI-Regelung, Zeitschalt-Funktionen über kostenlose TYDOM-App möglich, Lieferung inkl. Batterien. Einstellbereich: 10–30 °C Batterien: 2 × Micro AAA (LR03), 1,5V Schaltstrom: 5A/230V	260.00 /Stk
	PK AS 5100 CH	Y-1975121	Pack ASTRUM 5100 CONNECTED HOME Set mit AP-Funk-Raumthermostat ASTRUM 5101, Funkempfänger ASTRUM 6000 und Steuerzentrale ASTRUM HOME.	490.00 /Stk
	Astrum 8000 BT	Y-1975130	Schaltleiste ASTRUM 8000 BT Für AP-Montage, zur Regulierung von Fussbodenheizungen und Heizkörpern mit bis zu 8 Zonen, Hybridsystem mit Bus- und Funk-Technologie, Steuerung von thermischen und reversiblen Wärmepumpen, Brennersteuerung, erweiterbar auf bis zu 16 Zonen durch hinzufügen einer zweiten parallelen Schaltleiste. Spannung: 230 V Spannungsversorgung Ventile: 24V/AC/DC bzw. 230V/AC Schaltstrom Ventile: max. 1A pro Ausgang Schutzart: IP33	380.00 /Stk
	Astrum 8000 RF	Y-1975131	AP-Funkempfänger-Gateway ASTRUM 8000 RF Ermöglicht die Einbindung der Schaltleiste ASTRUM 8000 BT ins Hausautomationssystem ASTRUM und sorgt dadurch für eine intuitive Steuerung und Programmierung der Thermostaten (ASTRUM 5101 oder 8000 TA RF) über die TYDOM-App. Spannung: über den 24V Bus Schutzart: IP44	100.00 /Stk
	Astrum 8000 TA RF	Y-1975132	AP-Funk-Raumthermostat (Sender) ASTRUM 8000 TA RF Zum Aufstellen oder für Wandmontage, Übertragung der Schaltbefehle per Funk an Schaltleiste ASTRUM 8000 BT, Zeitschalt-Funktionen über kostenlose TYDOM-App möglich, Anzeige der Soll- oder Ist-Temperatur, Anwesenheitserkennung und Fensteröffnungs-Funktion mit Zubehör möglich, Lieferung inkl. Batterien. Einstellbereich: 5–30 °C Batterien: 2 × Micro AAA (LR03), 1,5V	205.00 /Stk
	Astrum TRV1.0	Y-1975140	Funk-Heizkörperthermostat TRV1.0 Für Heizkörper-Anschlüsse M30 × 1,5, Steuerung autonom oder über kostenlose TYDOM-App, PI-Regelung. Batterien: 2 × Mignon AA (LR6), 1,5V Anzahl TRV 1.0 pro Raum: 8 (7 bei TYDOM-App) Kugeldruckprüfung: 75 °C Schutzart: IP30 Abmessungen: 101 × ø 57 mm	160.00 /Stk
	Astrum TRV1.0 AD	Y-1975141	Funk-Heizkörperthermostat TRV1.0 ADAPT Wie TRV1.0, aber mit Adapter für Danfoss RA, RAV, RAVL und M28 × 1,5 für Comap, Herz und MMA.	170.00 /Stk
	AS Metal RA AD	Y-1975143	Adapter METAL RA ADAPT Danfoss RA Adapter aus Metall, M30 × 1.5-Anschluss, für ASTRUM TRV1.0.	35.00 /Stk



Bezeichnung	Code	Beschreibung	CHF/exkl. MWST
	Astrum 5731 Y-1975310	<b>Steuern von Raffstoren/Markisen</b> UP-Funkempfänger ASTRUM 5731 Zur Fernschaltung von Raffstoren und Markisen, kombinierbar mit Funk Windwächter ASTRUM CV, Montage in Einlasskasten hinter dem Schalter oder in Abzweigdose, zum Steuern von Motoren bis 80Nm bzw. Nennleistung 230V/2A, 3 Drähte zum Anschluss an einen lokalen Jalousieschalter, Jalousietaster oder einen einfachen Taster (Auf/Stop/Ab/Stop). Grösse (L x B x T): 41 x 36 x 14,5 mm Schaltstrom: 2 x 2A/230V	155.00 /Stk
	Astrum 1705 Y-1975321	1-Kanal Funk-Fernbedienung ASTRUM 1705 Zur zentralen Raumsteuerung von 1 Raffstore oder Raffstorengruppe, Verstellung der Lamellenneigung nach innen oder aussen und Konfiguration von zwei Zwischenpositionen, mit Wandbefestigung, Spannungsversorgung über mitgelieferte Batterie CR2430. Grösse (L x H x T): 46 x 121 x 10,7 mm	225.00 /Stk
	PK Astrum 631 Y-1975311	Pack ASTRUM 631 Set mit: 1 x UP-Funkempfänger ASTRUM 5731 1 x 1-Kanal-Fernbedienung ASTRUM 1705	350.00 /Stk
	Astrum CV Y-1975350	Windsensor ASTRUM CV Zum Schutz der Beschattungsanlage vor Beschädigung durch starken Wind, Anmeldung an bis zu 9 Funk-Empfänger ASTRUM 5731, Spannungsversorgung durch fest eingebaute Lithiumbatterie (Lebensdauer 10 Jahre). Schutzart: IPX4 Temperaturbereich: -10 °C – 60 °C,	310.00 /Stk
	Astrum 5730 Y-1975301	<b>Steuern von Rollläden/Jalousien/Dachfenstern</b> UP-Funkempfänger ASTRUM 5730 Zur Fernschaltung von Rollläden, Jalousien, Leinwände, Dachfenster etc. Montage in Einlasskasten hinter dem Schalter, in Abzweigdose oder in Rollladenkasten, zum Steuern von Rollläden bis 80Nm bzw. Nennleistung 230V/2A, 3 Drähte zum Anschluss an einen lokalen Jalousieschalter, Jalousietaster oder einen einfachen Taster (Auf/Stop/Ab/Stop). Grösse (L x B x T): 41 x 36 x 14,5 mm Schaltstrom: 2 x 2A/230V	155.00 /Stk
	Astrum 5630 Y-1975300	UP-Funkempfänger ASTRUM 5630 Wie ASTRUM 5730 aber für Rollläden bis 30Nm bzw. Nennleistung 230V/1A. Schaltstrom: 2 x 1A/230V	130.00 /Stk
	Astrum 1703 Y-1975320	1-Kanal Funk-Fernbedienung ASTRUM 1703 Zur zentralen Raumsteuerung von 1 Rollladen oder Rollladengruppe, Konfiguration von zwei Zwischenpositionen, mit Wandbefestigung, Spannungsversorgung über mitgelieferte Batterie CR2430. Grösse (L x H x T): 46 x 121 x 10,7 mm	225.00 /Stk
	Astrum 1712 Y-1975322	Gruppen Funk-Fernbedienung ASTRUM 1712 Mit Display für Zustandsanzeige, zum Konfigurieren und Steuern von 16 individuell zusammenstellbaren Beleuchtungs- und Rollladengruppen und 1 gemeinsame Zentralsteuerung pro Gruppe, mit Wandbefestigung, Spannungsversorgung über mitgelieferte Batterie CR2430. Grösse (L x H x T): 46 x 121 x 10,7 mm	270.00 /Stk
	Astrum 2330 Y-1975323	1-Kanal Funk-Wandsender ASTRUM 2330 Zur Montage auf Einlasskasten oder direkt auf die Wand, zur Steuerung von Rollläden, Auf/Ab und Programmierung von Zwischenpositionen, Spannungsversorgung über mitgelieferte Batterie CR2430. Grösse (L x B x T): 80 x 80 x 11 mm	185.00 /Stk

	Bezeichnung	Code	Beschreibung	CHF/exkl. MWST
	Astrum 4600	Y-1975219	<b>Empfänger für Beleuchtung &amp; Geräte Ein/Aus</b> UP-Funkempfänger ASTRUM 4600 Zur Fernschaltung von kleineren Elektrogeräten wie Pumpen oder Ventilatoren, Montage in Einlasskasten- oder Abzweigdose. Konfigurierbarer, potentialfreier Dauerkontakt. Grösse (L x B x T): 45 x 38 x 23 mm Schaltstrom: 0,5A/230V (NO oder NC)	125.00 /Stk
	Astrum 4620	Y-1975218	UP-Funkempfänger ASTRUM 4620 Wie ASTRUM 4600 aber mit konfigurierbarem, potentialfreien Impulskontakt (250ms oder 4s).	120.00 /Stk
	Astrum 6410	Y-1975019	AP-Funkempfänger ASTRUM 6410 Zur Impulsschaltung (250ms oder 4s) oder Dauerkontakt (Ein/Aus) von Steuerungen, Beleuchtung, Garagentore etc. Grösse (L x B x T): 120 x 54 x 25 mm Schutzart: IP44 Schaltstrom: 5A/230V (NO) potentialfrei	210.00 /Stk
	Astrum 6610	Y-1975022	Funkempfänger-Schalter ASTRUM 6610 Zur Fernschaltung von Tisch- und Stehleuchten, zum Zwischenklemmen in Zuleitung, zum Schalten von Glüh- und Hochvolt-Halogenlampen bis 100W sowie LED- und Energiesparlampen bis 60W, Ein-/Aus-Schalten am Empfänger. Schutzart: IP40 Schaltstrom: gemäss Text / 230V (NO)	135.00 /Stk
	Astrum 5610	Y-1975014	UP-Funkempfänger ASTRUM 5610 Zur Fernschaltung der Beleuchtung (Ein/Aus), Montage in Einlasskasten hinter dem vorhandenen Schalter, in Abzweigdose oder Leuchtenbaldachin, zum Schalten von Glüh- und Hochvolt-Halogenlampen bis 200W sowie LED-, Energiespar- und NV-Halogenlampen mit Trafo bis 100W. Grösse (L x B x T): 41 x 36 x 14,5 mm Schaltleistung: 200W/230V (NO)	120.00 /Stk
	Astrum 5612	Y-1975017	UP-Funkempfänger ASTRUM 5612 Wie ASTRUM 5610 aber mit 2 Schaltkontakten. Schaltleistung: 2 x 100W/230V (NO)	160.00 /Stk
	Astrum 4801	Y-1975012	UP-Funkempfänger ASTRUM 4801 Zur Fernschaltung von Beleuchtung und Belüftung (Ein/Aus), Montage in Einlasskasten- oder Abzweigdose, zum Schalten von Glüh- und Hochvolt-Halogenlampen bis 1000W, LED-, Energiesparlampen und NV-Halogenlampen mit Trafo bis 500W, einstellbare Ausschaltverzögerung (10 Sekunden bis 1 Stunde), Eingang für einen Bewegungsmelder. Grösse (L x B x T): 50 x 47 x 33 mm Schaltstrom: 10A/230V (NO) potentialfrei	155.00 /Stk
	Astrum 4910	Y-1975015	EB-Funkempfänger-Treppenlichtautomat ASTRUM 4910 Zum Einbau in Kunststoff-Verteiler, Montage auf DIN-Schiene 35mm, einstellbare Nachlaufzeit 0–120 Minuten, zum Schalten von Glüh- und Hochvolt-Halogenlampen bis 1000W, 230V-LED- und Energiesparlampen bis 500W, LED und NV-Halogenlampen mit elektronischem Vorschaltgerät bis 1000W, NV-Halogenlampen mit gewickeltem Vorschaltgerät und Leuchtstofflampen bis 500W, Tastereingang 230V. Grösse (L x H x T): 18 x 90 x 71 mm Schaltstrom: gemäss Text / 230V (NO)	165.00 /Stk

Bezeichnung	Code	Beschreibung	CHF/exkl. MWST
	Astrum 4840 Y-1975013	<b>Empfänger für Beleuchtung dimmbar</b> UP-Funkempfänger mit Dimmer ASTRUM 4840 Zum Dimmen von Beleuchtung, Montage in Einlasskasten oder Abzweigdose, zum Schalten und Dimmen von Glüh- und Hochvolt-Halogenlampen bis 200W, LED- und Energiesparlampen bis 100W sowie NV-Halogenlampen mit Trafo bis 300W, einstellbare Mindest- und Maximal-Helligkeit, einstellbare Ausschaltverzögerung (10 Sekunden bis 1 Stunde). Grösse (L x B x T): 50 x 47 x 26 mm Schaltstrom: gemäss Text / 230V (NO)	190.00 /Stk
	Astrum 5640 Y-1975018	UP-Funkempfänger mit Dimmer ASTRUM 5640 Zum Dimmen von Beleuchtung, Montage in Einlasskasten oder Abzweigdose, zum Schalten und Dimmen von Glüh- und Halogenlampen bis 150W, LED bis 100W, einstellbare Mindest- und Maximal-Helligkeit. Grösse (L x B x T): 41 x 36 x 14,5 mm Schaltstrom: gemäss Text / 230V (NO)	180.00 /Stk
	Astrum 4940 Y-1975016	EB-Funkempfänger mit Dimmer ASTRUM 4940 Zum Einbau in Kunststoff-Verteiler, Montage auf DIN-Schiene 35 mm, Phasen- und Phasenabschnitts-Dimmer mit automatischer Lasterkennung, Mindestlast 5W, Tastereingang 230V, zum Dimmen von Glüh- und Hochvolt-Halogenlampen bis 200W, LED- und Energiesparlampen 230V bis 100W, LED- und NV-Halogenlampen mit Vorschaltgerät bis 300W, einstellbare Min- und Max-Helligkeit. Grösse (L x H x T): 18 x 90 x 71 mm Schaltstrom: gemäss Text / 230V (NO)	205.00 /Stk
	Astrum 2310 Y-1975020	<b>Sender / Schalter für Beleuchtung etc.</b> AP-Funk-Schalter / Sender mit 2 Tasten ASTRUM 2310 Zur Montage auf Einlasskasten oder direkt auf die Wand, 2-Kanal, zur Funkübertragung der Schaltbefehle an die Empfänger, einsetzbar als Schalter, Dimmer oder für Szenarien. Spannungsversorgung über mitgelieferte CR2430-Lithium-Batterien, Batterielebensdauer bis zu 10 Jahre. Grösse (L x B x T): 80 x 80 x 11 mm	180.00 /Stk
	Astrum 2600 Y-1975024	UP-Funk-Sender 3V multifunktional ASTRUM 2600 Zur Montage in Einlasskasten hinter Schalter oder in Abzweigdose, zur Funkübertragung der Schaltbefehle an die Empfänger, wahlweise zur Steuerung für die Empfänger des Beleuchtungssystems der Beleuchtungsdimmung sowie des Rollladensystems, Szenario-Funktion, Spannungsversorgung über mitgelieferte CR2032-Batterie. Grösse (L x B x T): 41 x 36 x 8 mm	90.00 /Stk
	Astrum 2700 Y-1975021	UP-Funk-Sender 230V multifunktional ASTRUM 2700 Zur Montage in Einlasskasten hinter Schalter oder in Abzweigdose, zur Funkübertragung der Schaltbefehle an die Empfänger, einsetzbar als Schalter, Taster, Dimmer, Rollladenschalter sowie Szenario-Funktion, zusätzlicher Schalteingang 230V zur Ansteuerung über Bewegungsmelder oder Dämmerungsschalter, 1 oder 2-Kanal. Grösse (L x B x T): 50 x 47 x 23 mm	140.00 /Stk
	Astrum 1700 Y-1975023	Funk-Fernbedienung ASTRUM 1700 Zur zentralen Raumsteuerung von bis zu 5 Empfängergruppen, zum Schalten und Dimmen von Beleuchtung und Auf/Abfahren von Rollläden, inkl. Wandbefestigung, Spannungsversorgung über mitgelieferte Batterie CR2430. Schutzart: IP40 Grösse (L x H x T): 46 x 121 x 10,7 mm	225.00 /Stk
	Astrum 1410 Y-1975025	4-Kanal Funk-Fernbedienung ASTRUM 1410 Im Schlüsselanhängerformat	160.00 /Stk

	Bezeichnung	Code	Beschreibung	CHF/exkl. MWST
	Astrum 1100 IND	Y-1975400	<p><b>Innen-Kamera</b></p> <p>Innenkamera ASTRUM 1100 INDOOR                      Farbkamera zur Kommunikation mit Steuerzentrale ASTRUM HOME oder ASTRUM PRO zur Fern-Überwachung des Hauses, Steuerung durch Smartphone/ Tablet über kostenlose TYDOM-App, sichere, verschlüsselte Verbindung, Übertragung durch Ethernet-Kabel oder WLAN, Live-Streaming-Funktion, Full-HD-Auflösung, kompatibel mit Betriebssystemen ab Android 2.3.3 und iOS7, einstellbare Halterung für Wandmontage im Innenbereich, einstellbare Alarmsirene 85 dB, integrierte Gegensprechfunktion über TYDOM-App, Steckplatz mit SD-Speicherkarte 16 GB (erweiterbar bis 128 GB), Nachtsicht durch Infrarot-LED, Reichweite 10m, minimale Beleuchtung 0 Lux, Infrarot-sensor 90° horizontal für Bewegungserkennung, Videosensor: 2 Megapixel Full-HD, Auflösung: 1920 × 1080, Blickfeld: 130° diagonal, 110° horizontal, 60° vertikal, 4-fach digitaler Zoom, mit RJ45-Buchse und Netzteil 230/12V, Spannungsversorgung auch über POE möglich.                      Grösse (H × B × T): 103 × 65 × 33 mm</p>	440.00 /Stk
	PK Astrum 1100 IH	Y-1975402	<p>Pack ASTRUM 1100 INDOOR HOME                      Set mit:                      1 × Steuerzentrale ASTRUM HOME                      1 × Innenkamera ASTRUM 1100 INDOOR.</p>	580.00 /Stk
	Astrum 2100 OUT	Y-1975410	<p><b>Aussen-Kamera</b></p> <p>Aussenkamera ASTRUM 2100 OUTDOOR                      Farbkamera zur Kommunikation mit Steuerzentrale ASTRUM HOME oder ASTRUM PRO zur Fern-Überwachung des Hauses und der Aussenanlagen durch Smartphone / Tablet über kostenlose TYDOM-App, sichere, verschlüsselte Verbindung, Übertragung durch Ethernet-Kabel oder WLAN, Live-Streaming-Funktion, benutzerdefinierte Erfassungseinstellung, Full-HD-Auflösung, kompatibel mit Betriebssystemen ab Android 2.3.3 und iOS7, einstellbare Halterung für Wandmontage im Aussenbereich, Steckplatz mit SD-Speicherkarte 16 GB (erweiterbar bis 128 GB), Nachtsicht durch Infrarot-LED, Reichweite 30m, minimale Beleuchtung 0 Lux, Infrarotsensor 90° horizontal für Bewegungserkennung, Videosensor: 2 Megapixel Full-HD, Auflösung: 1920 × 1080, Blickfeld: 127° diagonal, 107° horizontal, 56° vertikal, 4-fach digitaler Zoom, mit RJ45-Buchse und Netzteil 230/12V, Spannungsversorgung auch über POE möglich.                      Schutzart: IP67                      Grösse (H × B × T): 70 × 70 × 155 mm</p>	550.00 /Stk
	Astrum BRE	Y-1975411	<p>Anschlusskasten ASTRUM BRE                      Wasserdichter Montagesockel aus Druckguss für die Anschlüsse der Smart Home-Überwachungskamera ASTRUM 2100 OUTDOOR im Aussenbereich, schützt vor Witterungseinflüssen und Vandalismus, mit Kabelverschraubung an der Gehäuseseite und rückseitig herausschraubbarer Kabeleinführung, inklusive Befestigungsmaterial.                      Schutzart: IP67                      Grösse (Ø × H): 137 × 54 mm</p>	50.00 /Stk

Ⓢ Weitere Systemkomponenten, z.B für die Erstellung einer Alarmanlage, auf Anfrage erhältlich.



## Trocknung und Hygiene

Schuh Trockner «TANTUM BOOT»	17.2
Universal Trockner «TANTUM SET PREMIUM»	17.3
Schuh- / Handschuh Trockner «TANTUM VARIABLE»	17.4
Trocknungsschrank «PRIMUS UNI 10»	17.7
Trocknungsschrank «PRIMUS MASK»	17.7
Trocknungsschrank «PRIMUS SET 2 STANDARD»	17.8
Trocknungsschrank «PRIMUS SET 2 PREMIUM»	17.8
Trocknungsschrank «PRIMUS SET 4 STANDARD»	17.9
Trocknungsschrank «PRIMUS SET 4 PREMIUM»	17.9
Trocknungsschrank «PRIMUS SET 4 HELMET PREMIUM»	17.10
Trocknungsschrank «PRIMUS SET 8 STANDARD»	17.10
Trocknungsschrank «PRIMUS SET 8 PREMIUM»	17.11
Trocknungsschrank «PRIMUS SET 8 HELMET PREMIUM»	17.11
Trocknungsschrank «ECON SET 4 PREMIUM»	17.12
Trocknungsschrank «ECON SET 4 HELMET PREMIUM»	17.12
Trocknungsschrank «ECON SET 8 PREMIUM»	17.13
Trocknungsschrank «ECON SET 8 HELMET PREMIUM»	17.13
Trocknungsschrank «ECON JACKET 16 PREMIUM»	17.14
Trocknungsschrank «ECON UNIVERSAL»	17.14
Optionales Zubehör	17.15
Schuh Trockner ST3D «HOME»	17.16
Raumluftreiniger CUBUSAN	17.16

Bezeichnung	Code	Beschreibung	CHF/exkl. MWST
-------------	------	--------------	----------------

**Schuhrockner «TANTUM BOOT»**

Offene Paneelen mit Trocknungsarmen aus Aluminium und speziellen Kunststoff-Düsen für Schuhe. Geeignet für Anwendungen in Räumen über 15 °C Raumtemperatur. Die SpeedDry-Umluft-Trocknung, kombiniert mit beheizter Trocknungsluft, gewährt eine materialschonende und energiesparende Trocknung der Ausrüstung. Die xControl-Steuerungseinheit mit Farbdisplay und industrietauglicher Folientastatur verfügt über eine einfache und intuitive Bedienoberfläche für das Zeit- und Energiemanagement des Geräts. Lieferung inkl. 1,8m Anschlusskabel mit Stecker Typ 23. Spannung: 230V

**TANTUM BOOT 5**

Trockner für 5 Paar Schuhe.

Grösse (L x H x T): 40 x 183 x 62 cm

TANTUM BOOT 5

2200.00 /Stk

Aus sendzimirverzinktem Stahlblech, pulverbeschichtet RAL 7016 (anthrazitgrau).

Leistung: 1100W

TANTUM BOOT 5 STEREX

2870.00 /Stk

Aus sendzimirverzinktem Stahlblech, pulverbeschichtet RAL 7016 (anthrazitgrau), Desinfektion und Geruchsneutralisation mit STEREX-Plasmatechnologie\*.

Leistung: 1110W

TANTUM BOOT 5 STEREX INOX

3330.00 /Stk

Aus Edelstahl, Desinfektion und Geruchsneutralisation mit STEREX-Plasmatechnologie\*.

Leistung: 1110W

**TANTUM BOOT 10**

Trockner für 10 Paar Schuhe.

Grösse (L x H x T): 60 x 183 x 62 cm

TANTUM BOOT 10

2790.00 /Stk

Aus sendzimirverzinktem Stahlblech, pulverbeschichtet RAL 7016 (anthrazitgrau).

Leistung: 2150W

TANTUM BOOT 10 STEREX

3470.00 /Stk

Aus sendzimirverzinktem Stahlblech, pulverbeschichtet RAL 7016 (anthrazitgrau), Desinfektion und Geruchsneutralisation mit STEREX-Plasmatechnologie\*.

Leistung: 2160W

TANTUM BOOT 10 STEREX INOX

4280.00 /Stk

Aus Edelstahl, Desinfektion und Geruchsneutralisation mit STEREX-Plasmatechnologie\*.

Leistung: 2160W

**TANTUM BOOT 15**

Trockner für 15 Paar Schuhe.

Grösse (L x H x T): 90 x 183 x 62 cm

TANTUM BOOT 15

3550.00 /Stk

Aus sendzimirverzinktem Stahlblech, pulverbeschichtet RAL 7016 (anthrazitgrau).

Leistung: 2150W

TANTUM BOOT 15 STEREX

4220.00 /Stk

Aus sendzimirverzinktem Stahlblech, pulverbeschichtet RAL 7016 (anthrazitgrau), Desinfektion und Geruchsneutralisation mit STEREX-Plasmatechnologie\*.

Leistung: 2160W



T-BOOT 5

U-3720005

T-BOOT 5 STE

U-3720006

T-BOOT 5 STE IN

U-3720007



T-BOOT 10

U-3720010

T-BOOT 10 STE

U-3720011

T-BOOT 10 STE IN

U-3720012



T-BOOT 15

U-3720015

T-BOOT 15 STE

U-3720016

\*www.systemtherm.ch/sterex

Bezeichnung	Code	Beschreibung	CHF/exkl. MWST
	T-BOOT 20	<b>TANTUM BOOT 20</b> Trockner für 20 Paar Schuhe. Grösse (L×H×T): 120×183×62 cm TANTUM BOOT 20 Aus sendzimirverzinktem Stahlblech, pulverbeschichtet RAL 7016 (anthrazitgrau). Leistung: 2150W	4030.00 /Stk
	T-BOOT 20 STE	TANTUM BOOT 20 STEREX Aus sendzimirverzinktem Stahlblech, pulverbeschichtet RAL 7016 (anthrazitgrau), Desinfektion und Geruchsneutralisation mit STEREX-Plasmatechnologie*. Leistung: 2160W	4700.00 /Stk
	T-BOOT 2X20	<b>TANTUM BOOT 2×20</b> Trockner für 40 Paar Schuhe. Grösse (L×H×T): 120×183×107 cm TANTUM BOOT 2×20 Aus sendzimirverzinktem Stahlblech, pulverbeschichtet RAL 7016 (anthrazitgrau). Leistung: 3150W	6100.00 /Stk
	T-BOOT 2X20 STE	TANTUM BOOT 2×20 STEREX Aus sendzimirverzinktem Stahlblech, pulverbeschichtet RAL 7016 (anthrazitgrau), Desinfektion und Geruchsneutralisation mit STEREX-Plasmatechnologie*. Leistung: 3160W	6700.00 /Stk
	FG-TANTUM	<b>Zubehör zu TANTUM</b> Fussgestellset zu TANTUM-Serie	410.00 /Stk
<b>Universal Trockner «TANTUM SET PREMIUM»</b>			
<p>Offene Paneelen aus sendzimirverzinktem, pulverbeschichtetem Stahlblech, Trocknungsarme aus Aluminium mit speziellen Kunststoff-Düsen für Schuhe und Handschuhe, herausnehmbare Ausblas-Kleiderbügel aus Edelstahl (Air Hanger) zum Aufhängen von Jacken und Hosen. Geeignet für Anwendungen in Räumen über 15°C Raumtemperatur.</p> <p>Die SpeedDry-Umluft-Trocknung, kombiniert mit beheizter Trocknungsluft, gewährt eine materialschonende und energiesparende Trocknung der Ausrüstung.</p> <p>Die xControl-Steuerungseinheit mit Farbdisplay und industrietauglicher Folientastatur verfügt über eine einfache und intuitive Bedienoberfläche für das Zeit- und Energiemanagement des Geräts.</p> <p>Lieferung inkl. 1,8m Anschlusskabel mit Stecker Typ 23. Spannung: 230V Farbe: anthrazitgrau (RAL 7016)</p>			
	T-SET2 P	<b>TANTUM SET 2 PREMIUM</b> Universal Trockner für 2 Paar Schuhe und 2 Paar Handschuhe sowie 2 Ausblasbügel für Jacken und Hosen. Grösse (L×H×T): 40×183×74 cm TANTUM SET2 PREMIUM Leistung: 1100W	2870.00 /Stk
	T-SET2 P STE	TANTUM SET2 PREMIUM STEREX Desinfektion und Geruchsneutralisation mit STEREX-Plasmatechnologie*. Leistung: 1110W	3550.00 /Stk

\* www.systemtherm.ch/sterex

Bezeichnung Code Beschreibung CHF/exkl. MWST



Bezeichnung	Code	Beschreibung	CHF/exkl. MWST
T-SET4 P	U-3720140	<b>TANTUM SET 4 PREMIUM</b> Universaltrockner für 4 Paar Schuhe und 4 Paar Handschuhe sowie 4 Ausblasbügel für Jacken und Hosen. Grösse (L×H×T): 60×183×74 cm	
T-SET4 P STE	U-3720141	TANTUM SET4 PREMIUM Leistung: 2150W	3300.00 /Stk
T-SET4 P STE	U-3720141	TANTUM SET4 PREMIUM STEREX Desinfektion und Geruchsneutralisation mit STEREX-Plasmatechnologie*. Leistung: 2160W	3980.00 /Stk



Bezeichnung	Code	Beschreibung	CHF/exkl. MWST
T-SET8 P	U-3720180	<b>TANTUM SET 8 PREMIUM</b> Universaltrockner für 8 Paar Schuhe und 8 Paar Handschuhe sowie 8 Ausblasbügel für Jacken und Hosen. Grösse (L×H×T): 120×183×74 cm	
T-SET8 P	U-3720180	TANTUM SET8 PREMIUM Leistung: 2150W	4570.00 /Stk
T-SET8 P STE	U-3720181	TANTUM SET8 PREMIUM STEREX Desinfektion und Geruchsneutralisation mit STEREX-Plasmatechnologie*. Leistung: 2160W	5240.00 /Stk

### Schuh-/Handschuhtrockner «TANTUM VARIABLE»

Offene Paneelen aus sendzimirverzinktem, pulverbeschichtetem Stahlblech, Trocknungsarme aus Aluminium mit speziellen Kunststoff-Düsen für Schuhe und teilweise für Handschuhe. Geeignet für Anwendungen in Räumen über 15°C Raumtemperatur.

SpeedDry-Umluft-Trocknung, kombiniert mit beheizter Trocknungsluft, gewährt eine materialschonende und energiesparende Trocknung der Ausrüstung.

Die xControl-Steuerungseinheit mit Farbdisplay und industrietauglicher Folientastatur verfügt über eine einfache und intuitive Bedienoberfläche für das Zeit- und Energiemanagement des Geräts.

Lieferung inkl. 1,8m Anschlusskabel mit Stecker Typ 23.

Spannung: 230V

Farbe: RAL 7016 (anthrazitgrau)

### TANTUM VAR 4 HORIZONTAL

Platzsparender Trockner für 4 Paar Schuhe  
Grösse (L×H×T): 174×50×41 cm

T-VAR 4 H	U-3720200	TANTUM VARIABLE 4 HORIZONTAL Aus sendzimirverzinktem Stahlblech, pulverbeschichtet RAL 7016 (anthrazitgrau) Leistung: 900W	2290.00 /Stk
-----------	-----------	--	--------------

T-VAR 4 STE H	U-3720201	TANTUM VARIABLE 4 STEREX HORIZONTAL Aus sendzimirverzinktem Stahlblech, pulverbeschichtet RAL 7016 (anthrazitgrau), Desinfektion und Geruchsneutralisation mit STEREX-Plasmatechnologie*. Leistung: 910W	2970.00 /Stk
---------------	-----------	--	--------------

### TANTUM VAR 4+4 HORIZONTAL

Platzsparender Trockner für 4 Paar Schuhe und 4 Paar Handschuhe.

Grösse (L×H×T): 174×50×41 cm

T-VAR 4+4 H	U-3720205	TANTUM VARIABLE 4+4 HORIZONTAL Aus sendzimirverzinktem Stahlblech, pulverbeschichtet RAL 7016 (anthrazitgrau) Leistung: 900W	2700.00 /Stk
-------------	-----------	--	--------------



T-VAR 4+4 STE H	U-3720206	TANTUM VARIABLE 4+4 STEREX HORIZONTAL Aus sendzimirverzinktem Stahlblech, pulverbeschichtet RAL 7016 (anthrazitgrau), Desinfektion und Geruchsneutralisation mit STEREX-Plasmatechnologie*. Leistung: 910W	3370.00 /Stk
-----------------	-----------	--	--------------

\*www.systemtherm.ch/sterex



Bezeichnung	Code	Beschreibung	CHF/exkl. MWST
<b>TANTUM VAR 10 HORIZONTAL</b>			
		Platzsparender Trockner für 10 Paar Schuhe/Handschuhe. Grösse (L x H x T): 174 x 50 x 41 cm	
	T-VAR 10 H	U-3720210 TANTUM VARIABLE 10 HORIZONTAL Aus sendzimirverzinktem Stahlblech, pulverbeschichtet RAL 7016 (anthrazitgrau). Leistung: 900W	2700.00 /Stk
	T-VAR 10 STE H	U-3720211 TANTUM VARIABLE 10 STEREX HORIZONTAL Aus sendzimirverzinktem Stahlblech, pulverbeschichtet RAL 7016 (anthrazitgrau), Desinfektion und Geruchs- neutralisation mit STEREX-Plasmatechnologie*. Leistung: 910W	3370.00 /Stk
	T-VAR 10 STE IN H	U-3720212 TANTUM VARIABLE 10 STEREX INOX HORIZONTAL Aus Edelstahl, Desinfektion und Geruchsneutralisation mit STEREX-Plasmatechnologie*. Leistung: 910W	4240.00 /Stk
<b>TANTUM VAR 12 HORIZONTAL</b>			
		Platzsparender Trockner für 12 Paar Handschuhe. Grösse (L x H x T): 150 x 50 x 41 cm	
	T-VAR 12 H	U-3720213 TANTUM VARIABLE 12 HORIZONTAL Aus sendzimirverzinktem Stahlblech, pulverbeschichtet RAL 7016 (anthrazitgrau). Leistung: 900W	2890.00 /Stk
	T-VAR 12 STE H	U-3720214 TANTUM VARIABLE 12 STEREX HORIZONTAL Aus sendzimirverzinktem Stahlblech, pulverbeschichtet RAL 7016 (anthrazitgrau), Desinfektion und Geruchs- neutralisation mit STEREX-Plasmatechnologie*. Leistung: 910W	3570.00 /Stk
<b>TANTUM VAR 4 VERTIKAL</b>			
		Platzsparender Trockner für 4 Paar Schuhe. Grösse (L x H x T): 50 x 174 x 41 cm	
	T-VAR 4 V	U-3720220 TANTUM VARIABLE 4 VERTIKAL Aus sendzimirverzinktem Stahlblech, pulverbeschichtet RAL 7016 (anthrazitgrau) Leistung: 900W	2290.00 /Stk
	T-VAR 4 STE V	U-3720221 TANTUM VARIABLE 4 STEREX VERTIKAL Aus sendzimirverzinktem Stahlblech, pulverbeschichtet RAL 7016 (anthrazitgrau), Desinfektion und Geruchs- neutralisation mit STEREX-Plasmatechnologie*. Leistung: 910W	2970.00 /Stk
<b>TANTUM VAR 4+4 VERTIKAL</b>			
		Platzsparender Trockner für 4 Paar Schuhe und 4 Paar Handschuhe. Grösse (L x H x T): 50 x 174 x 41 cm	
	T-VAR 4+4 V	U-3720225 TANTUM VARIABLE 4+4 VERTIKAL Aus sendzimirverzinktem Stahlblech, pulverbeschichtet RAL 7016 (anthrazitgrau). Leistung: 900W	2700.00 /Stk
	T-VAR 4+4 STE V	U-3720226 TANTUM VARIABLE 4+4 STEREX VERTIKAL Aus sendzimirverzinktem Stahlblech, pulverbeschichtet RAL 7016 (anthrazitgrau), Desinfektion und Geruchs- neutralisation mit STEREX-Plasmatechnologie*. Leistung: 910W	3370.00 /Stk

\* www.systemtherm.ch/sterex

	Bezeichnung	Code	Beschreibung	CHF/exkl. MWST
	T-VAR 10 V	U-3720230	<b>TANTUM VAR 10 VERTIKAL</b> Platzsparender Trockner für 10 Paar Schuhe/ Handschuhe. Grösse (L x H x T): 50 x 174 x 41 cm TANTUM VARIABLE 10 VERTIKAL Aus sendzimirverzinktem Stahlblech, pulverbeschichtet RAL 7016 (anthrazitgrau). Leistung: 900W	2700.00 /Stk
	T-VAR 10 STE V	U-3720231	TANTUM VARIABLE 10 STEREX VERTIKAL Aus sendzimirverzinktem Stahlblech, pulverbeschichtet RAL 7016 (anthrazitgrau), Desinfektion und Geruchsneutralisation mit STEREX-Plasmatechnologie*. Leistung: 910W	3370.00 /Stk
	T-VAR 10 STE IN V	U-3720232	TANTUM VARIABLE 10 STEREX INOX VERTIKAL Aus Edelstahl, Desinfektion und Geruchsneutralisation mit STEREX-Plasmatechnologie*. Leistung: 910W	4240.00 /Stk
	T-VAR 12 V	U-3720233	<b>TANTUM VAR 12 VERTIKAL</b> Platzsparender Trockner für 12 Paar Handschuhe. Grösse (L x H x T): 50 x 150 x 41 cm TANTUM VARIABLE 12 VERTIKAL Aus sendzimirverzinktem Stahlblech, pulverbeschichtet RAL 7016 (anthrazitgrau). Leistung: 900W	2890.00 /Stk
	T-VAR 12 STE V	U-3720234	TANTUM VARIABLE 12 STEREX VERTIKAL Aus sendzimirverzinktem Stahlblech, pulverbeschichtet RAL 7016 (anthrazitgrau), Desinfektion und Geruchsneutralisation mit STEREX-Plasmatechnologie*. Leistung: 910W	3570.00 /Stk
	FG-TANTUM	U-3729000	<b>Zubehör zu TANTUM</b> Fussgestellset zu TANTUM-Serie	410.00 /Stk
	DRAINER- 40	U-3729010	<b>Wasserabtropffassen zu TANTUM-Serie</b> Wasserabtropffasse aus Edelstahl Länge: 40 cm	340.00 /Stk
	DRAINER- 60	U-3729011	Wasserabtropffasse aus Edelstahl Länge: 60 cm	400.00 /Stk
	DRAINER- 90	U-3729012	Wasserabtropffasse aus Edelstahl Länge: 90 cm	430.00 /Stk
	DRAINER-120	U-3729013	Wasserabtropffasse aus Edelstahl Länge: 120 cm	470.00 /Stk

\* [www.systemtherm.ch/sterex](http://www.systemtherm.ch/sterex)

Bezeichnung	Code	Beschreibung	CHF/exkl. MWST	
<b>Trocknungsschrank «PRIMUS UNI 10»</b>				
<p>Trocknungsschrank für 10 Paar Schuhe/ Handschuhe, 20 Trocknungsarme aus Aluminium mit speziellen Kunststoff-Trocknungsdüsen.  SpeedDry-Umluft-Trocknung, kombiniert mit beheizter Trocknungsluft, gewährt eine materialschonende und energiesparende Trocknung der Ausrüstung.  xControl-Steuerungseinheit mit Farbdisplay und industrietauglicher Folientastatur, einfache und intuitive Bedienoberfläche für das Zeit- und Energiemanagement des Geräts.  Lieferung inkl. 1,8m Anschlusskabel mit Stecker Typ 23.  Spannung: 230V  Grösse (L x H x T): 60 x 198 x 76cm</p>				
	P-UNI 10	U-3720350	PRIMUS UNI 10 Aus sendzimirverzinktem Stahlblech, pulverbeschichtet RAL 7016 (anthrazitgrau). Leistung: 2150W	3590.00 /Stk
	P-UNI 10 STE	U-3720351	PRIMUS UNI 10 STEREX Aus sendzimirverzinktem Stahlblech, pulverbeschichtet RAL 7016 (anthrazitgrau), Desinfektion und Geruchsneutralisation mit STEREX-Plasmatechnologie*. Leistung: 2160W	4420.00 /Stk
	P-UNI 10 STE IN	U-3720352	PRIMUS UNI 10 STEREX INOX Aus Edelstahl, Desinfektion und Geruchsneutralisation mit STEREX-Plasmatechnologie*. Leistung: 2160W	5530.00 /Stk
<b>Trocknungsschrank «PRIMUS MASK»</b>				
<p>Schrank aus sendzimirverzinktem, pulverbeschichtetem Stahlblech, zur Trocknung von 15 Masken. Die innenbelüfteten Maskenhalterungen bieten optimalen Halt und sorgen für eine materialschonende Trocknung.  SpeedDry-Umluft-Trocknung, kombiniert mit beheizter Trocknungsluft, gewährt eine materialschonende und energiesparende Trocknung der Ausrüstung.  xControl-Steuerungseinheit mit Farbdisplay und industrietauglicher Folientastatur, einfache und intuitive Bedienoberfläche für das Zeit- und Energiemanagement des Geräts.  Lieferung inkl. 1,8m Anschlusskabel mit Stecker Typ 23.  Spannung: 230V  Grösse (L x H x T): 60 x 198 x 76 cm  Farbe: RAL 7016 (anthrazitgrau)</p>				
	P-MASK 15	U-3720360	PRIMUS MASK 15 Leistung: 2150W	4300.00 /Stk
	P-MASK 15 STE	U-3720361	PRIMUS MASK 15 STEREX Desinfektion und Geruchsneutralisation mit STEREX-Plasmatechnologie*. Leistung: 2160W	5100.00 /Stk

\* www.systemtherm.ch/sterex

Bezeichnung	Code	Beschreibung	CHF/exkl. MWST
-------------	------	--------------	----------------

## Trocknungsschrank «PRIMUS SET 2 STANDARD»

Schrank aus sendzimirverzinktem, pulverbeschichtetem Stahlblech, je 4 Trocknungsarme aus Aluminium mit speziellen Kunststoff-Trocknungsdüsen für Schuhe (2 Paar) und Handschuhe (2 Paar) sowie eine Kleiderstange für das Aufhängen von Kleiderbügel.

SpeedDry-Umluft-Trocknung, kombiniert mit beheizter Trocknungsluft, gewährt eine materialschonende und energiesparende Trocknung der Ausrüstung.

xControl-Steuerungseinheit mit Farbdisplay und industrietauglicher Folientastatur, einfache und intuitive Bedienoberfläche für das Zeit- und Energiemanagement des Geräts.

Lieferung inkl. 1,8m Anschlusskabel mit Stecker Typ 23.

Spannung: 230V

Grösse (L x H x T): 40 x 198 x 79 cm

Farbe: anthrazitgrau (RAL 7016)



P-SET2 STA	U-3720306	PRIMUS SET 2 STANDARD Leistung: 1100W	2990.00 /Stk
P-SET2 STA STE	U-3720307	PRIMUS SET 2 STANDARD STEREX Desinfektion und Geruchsneutralisation mit STEREX-Plasmatechnologie*. Leistung: 1110W	3830.00 /Stk

## Trocknungsschrank «PRIMUS SET 2 PREMIUM»

Schrank aus sendzimirverzinktem, pulverbeschichtetem Stahlblech, je 4 Trocknungsarme aus Aluminium mit speziellen Kunststoff-Trocknungsdüsen für Schuhe (2 Paar) und Handschuhe (2 Paar) sowie 2 herausnehmbare Ausblas-Kleiderbügel aus Edelstahl (Air Hanger) für das Aufhängen von Jacken und Hosen.

SpeedDry-Umluft-Trocknung, kombiniert mit beheizter Trocknungsluft, gewährt eine materialschonende und energiesparende Trocknung der Ausrüstung.

xControl-Steuerungseinheit mit Farbdisplay und industrietauglicher Folientastatur, einfache und intuitive Bedienoberfläche für das Zeit- und Energiemanagement des Geräts.

Lieferung inkl. 1,8m Anschlusskabel mit Stecker Typ 23.

Spannung: 230V

Grösse (L x H x T): 40 x 198 x 79 cm

Farbe: anthrazitgrau (RAL 7016)



P-SET2 P	U-3720308	PRIMUS SET 2 PREMIUM Leistung: 1100W	3180.00 /Stk
P-SET2 P STE	U-3720309	PRIMUS SET 2 PREMIUM STEREX Desinfektion und Geruchsneutralisation mit STEREX-Plasmatechnologie*. Leistung: 1110W	4010.00 /Stk

\* [www.systectherm.ch/sterex](http://www.systectherm.ch/sterex)

Bezeichnung	Code	Beschreibung	CHF/exkl. MWST	
<b>Trocknungsschrank «PRIMUS SET 4 STANDARD»</b>				
	Schrank aus sendzimirverzinktem, pulverbeschichtetem Stahlblech, je 8 Trocknungsarme aus Aluminium mit speziellen Kunststoff-Trocknungsdüsen für Schuhe (4 Paar) und Handschuhe (4 Paar) sowie eine Kleiderstange für das Aufhängen von Kleiderbügeln. SpeedDry-Umluft-Trocknung, kombiniert mit beheizter Trocknungsluft, gewährt eine materialschonende und energiesparende Trocknung der Ausrüstung. xControl-Steuerungseinheit mit Farbdisplay und industrietauglicher Folientastatur, einfache und intuitive Bedienoberfläche für das Zeit- und Energiemanagement des Geräts. Lieferung inkl. 1,8m Anschlusskabel mit Stecker Typ 23. Spannung: 230V Grösse (L x H x T): 60 x 198 x 76cm Farbe: anthrazitgrau (RAL 7016)			
	P-SET4 STA	U-3720300	PRIMUS SET 4 STANDARD	3420.00 /Stk
	P-SET4 STA STE	U-3720301	PRIMUS SET 4 STANDARD STEREX Desinfektion und Geruchsneutralisation mit STEREX-Plasmatechnologie*. Leistung: 2160W	4250.00 /Stk
	<b>Trocknungsschrank «PRIMUS SET 4 PREMIUM»</b>			
	Schrank aus sendzimirverzinktem, pulverbeschichtetem Stahlblech, je 8 Trocknungsarme aus Aluminium mit speziellen Kunststoff-Trocknungsdüsen für Schuhe (4 Paar) und Handschuhe (4 Paar) sowie 4 herausnehmbare Ausblas-Kleiderbügel aus Edelstahl (Air Hanger) für das Aufhängen von Jacken und Hosen. SpeedDry-Umluft-Trocknung, kombiniert mit beheizter Trocknungsluft, gewährt eine materialschonende und energiesparende Trocknung der Ausrüstung. xControl-Steuerungseinheit mit Farbdisplay und industrietauglicher Folientastatur, einfache und intuitive Bedienoberfläche für das Zeit- und Energiemanagement des Geräts. Lieferung inkl. 1,8m Anschlusskabel mit Stecker Typ 23. Spannung: 230V Grösse (L x H x T): 60 x 198 x 76 cm Farbe: anthrazitgrau (RAL 7016)			
	P-SET4 P	U-3720302	PRIMUS SET 4 PREMIUM	3940.00 /Stk
	P-SET4 P STE	U-3720303	PRIMUS SET 4 PREMIUM STEREX Desinfektion und Geruchsneutralisation mit STEREX-Plasmatechnologie*. Leistung: 2160W	4770.00 /Stk

\* [www.systemtherm.ch/sterex](http://www.systemtherm.ch/sterex)

Bezeichnung Code Beschreibung CHF/exkl. MWST

## Trocknungsschrank «PRIMUS SET 4 HELMET PREMIUM»



Schrank aus sendzimirverzinktem, pulverbeschichtetem Stahlblech, je 8 Trocknungsarme aus Aluminium mit speziellen Kunststoff-Trocknungsdüsen für Schuhe (4 Paar) und Handschuhe (4 Paar), 4 herausnehmbare Ausblas-Kleiderbügel aus Edelstahl (Air Hanger) für das Aufhängen von Jacken und Hosen, sowie 4 innenbelüftete Helmhalterungen.

SpeedDry-Umluft-Trocknung, kombiniert mit beheizter Trocknungsluft, gewährt eine materialschonende und energiesparende Trocknung der Ausrüstung.

xControl-Steuerungseinheit mit Farbdisplay und industrietauglicher Folientastatur, einfache und intuitive Bedienoberfläche für das Zeit- und Energiemanagement des Geräts.

Lieferung inkl. 1,8m Anschlusskabel mit Stecker Typ 23.

Spannung: 230V

Grösse (L×H×T): 60×198×76 cm

Farbe: anthrazitgrau (RAL 7016)

P-SET4 +H	U-3720304	PRIMUS SET 4 HELMET PREMIUM	4140.00 /Stk
		Leistung: 2150W	
P-SET4 +H STE	U-3720305	PRIMUS SET 4 HELMET PREMIUM STEREX	4970.00 /Stk
		Desinfektion und Geruchsneutralisation mit STEREX-Plasmatechnologie*.	
		Leistung: 2160W	

## Trocknungsschrank «PRIMUS SET 8 STANDARD»



Schrank aus sendzimirverzinktem, pulverbeschichtetem Stahlblech, je 16 Trocknungsarme aus Aluminium mit speziellen Kunststoff-Trocknungsdüsen für Schuhe (8 Paar) und Handschuhe (8 Paar) sowie eine Kleiderstange für das Aufhängen von Kleiderbügeln.

SpeedDry-Umluft-Trocknung, kombiniert mit beheizter Trocknungsluft, gewährt eine materialschonende und energiesparende Trocknung der Ausrüstung.

xControl-Steuerungseinheit mit Farbdisplay und industrietauglicher Folientastatur, einfache und intuitive Bedienoberfläche für das Zeit- und Energiemanagement des Geräts.

Lieferung inkl. 1,8m Anschlusskabel mit Stecker Typ 23.

Spannung: 230V

Grösse (L×H×T): 120×198×76 cm

Farbe: anthrazitgrau (RAL 7016)

P-SET8 STA	U-3720310	PRIMUS SET 8 STANDARD	5800.00 /Stk
		Leistung: 2150W	
P-SET8 STA STE	U-3720311	PRIMUS SET 8 STANDARD STEREX	6360.00 /Stk
		Desinfektion und Geruchsneutralisation mit STEREX-Plasmatechnologie*.	
		Leistung: 2160W	

\* [www.systectherm.ch/sterex](http://www.systectherm.ch/sterex)

Bezeichnung	Code	Beschreibung	CHF/exkl. MWST	
<b>Trocknungsschrank «PRIMUS SET 8 PREMIUM»</b>				
<p>Schrank aus sendzimirverzinktem, pulverbeschichtetem Stahlblech, je 16 Trocknungsarme aus Aluminium mit speziellen Kunststoff-Trocknungsdüsen für Schuhe (8 Paar) und Handschuhe (8 Paar) sowie 8 herausnehmbare Ausblas-Kleiderbügel aus Edelstahl (Air Hanger) für das Aufhängen von Jacken und Hosen.  SpeedDry-Umluft-Trocknung, kombiniert mit beheizter Trocknungsluft, gewährt eine materialschonende und energiesparende Trocknung der Ausrüstung.  xControl-Steuerungseinheit mit Farbdisplay und industrietauglicher Folientastatur, einfache und intuitive Bedienoberfläche für das Zeit- und Energiemanagement des Geräts.  Lieferung inkl. 1,8m Anschlusskabel mit Stecker Typ 23.  Spannung: 230V  Grösse (L×H×T): 120×198×76cm  Farbe: anthrazitgrau (RAL 7016)</p>				
	P-SET8 P	U-3720312	PRIMUS SET 8 PREMIUM	6290.00 /Stk
	P-SET8 P STE	U-3720313	PRIMUS SET 8 PREMIUM STEREX Desinfektion und Geruchsneutralisation mit STEREX-Plasmatechnologie*. Leistung: 2160W	7080.00 /Stk
<b>Trocknungsschrank «PRIMUS SET 8 HELMET PREMIUM»</b>				
<p>Schrank aus sendzimirverzinktem, pulverbeschichtetem Stahlblech, je 16 Trocknungsarme aus Aluminium mit speziellen Kunststoff-Trocknungsdüsen für Schuhe (8 Paar) und Handschuhe (8 Paar), 8 herausnehmbare Ausblas-Kleiderbügel aus Edelstahl (Air Hanger) für das Aufhängen von Jacken und Hosen, sowie 8 innenbelüftete Helmhalterungen.  SpeedDry-Umluft-Trocknung, kombiniert mit beheizter Trocknungsluft, gewährt eine materialschonende und energiesparende Trocknung der Ausrüstung.  xControl-Steuerungseinheit mit Farbdisplay und industrietauglicher Folientastatur, einfache und intuitive Bedienoberfläche für das Zeit- und Energiemanagement des Geräts.  Lieferung inkl. 1,8m Anschlusskabel mit Stecker Typ 23.  Spannung: 230V  Grösse (L×H×T): 120×198×76cm  Farbe: anthrazitgrau (RAL 7016)</p>				
	P-SET8 +H	U-3720314	PRIMUS SET 8 + HELMET	6480.00 /Stk
	P-SET8 +H STE	U-3720315	PRIMUS SET 8 + HELMET STEREX Desinfektion und Geruchsneutralisation mit STEREX-Plasmatechnologie*. Leistung: 2160W	7280.00 /Stk

\* www.systemtherm.ch/sterex

Bezeichnung Code Beschreibung CHF/exkl. MWST

## Trocknungsschrank «ECON SET 4 PREMIUM»

Schrank aus sendzimirverzinktem, pulverbeschichtetem Stahlblech, je 8 Trocknungsarme aus Aluminium mit speziellen Kunststoff-Trocknungsdüsen für Schuhe (4 Paar) und Handschuhe (4 Paar), sowie 4 herausnehmbare Ausblas-Kleiderbügel aus Edelstahl (Air Hanger) für das Aufhängen von Jacken und Hosen.

GreenDry-Kondensations-Trocknung kann bei niedrigen Raumtemperaturen höchst energieeffizient eingesetzt werden. Das Kondensat fliesst entweder in den Wasserbehälter oder wird direkt in das Abwassersystem rückgeführt. xControl-Steuerungseinheit mit Farbdisplay und industrietauglicher Folientastatur, einfache und intuitive Bedienoberfläche für das Zeit- und Energiemanagement des Geräts.

Lieferung inkl. 1,8m Anschlusskabel mit Stecker Typ 23.

Spannung: 230V

Grösse (L x H x T): 60 x 205 x 76 cm

Farbe: anthrazitgrau (RAL 7016)



E-SET4 P	U-3720400	ECON SET 4 PREMIUM Leistung: 1580W	6520.00 /Stk
E-SET4 P STE	U-3720401	ECON SET 4 PREMIUM STEREX Desinfektion und Geruchsneutralisation mit STEREX-Plasmatechnologie*. Leistung: 1590W	7230.00 /Stk

## Trocknungsschrank «ECON SET 4 HELMET PREMIUM»

Schrank aus sendzimirverzinktem, pulverbeschichtetem Stahlblech, je 8 Trocknungsarme aus Aluminium mit speziellen Kunststoff-Trocknungsdüsen für Schuhe (4 Paar) und Handschuhe (4 Paar), 4 herausnehmbare Ausblas-Kleiderbügel aus Edelstahl (Air Hanger) für das Aufhängen von Jacken und Hosen, sowie 4 innenbelüftete Helmhalterungen.

GreenDry-Kondensations-Trocknung kann bei niedrigen Raumtemperaturen höchst energieeffizient eingesetzt werden. Das Kondensat fliesst entweder in den Wasserbehälter oder wird direkt in das Abwassersystem rückgeführt. xControl-Steuerungseinheit mit Farbdisplay und industrietauglicher Folientastatur, einfache und intuitive Bedienoberfläche für das Zeit- und Energiemanagement des Geräts.

Lieferung inkl. 1,8m Anschlusskabel mit Stecker Typ 23.

Spannung: 230V

Grösse (L x H x T): 60 x 205 x 76 cm



Farbe: anthrazitgrau (RAL 7016)



E-SET4 +H	U-3720402	ECON SET 4 HELMET PREMIUM Leistung: 1580W	6320.00 /Stk
E-SET4 +H STE	U-3720403	ECON SET 4 HELMET PREMIUM STEREX Desinfektion und Geruchsneutralisation mit STEREX-Plasmatechnologie*. Leistung: 1590W	7300.00 /Stk

\*www.systemtherm.ch/sterex



Bezeichnung	Code	Beschreibung	CHF/exkl. MWST	
<b>Trocknungsschrank «ECON SET 8 PREMIUM»</b>				
<p>Schrank aus sendzimirverzinktem, pulverbeschichtetem Stahlblech, je 16 Trocknungsarme aus Aluminium mit speziellen Kunststoff-Trocknungsdüsen für Schuhe (8 Paar) und Handschuhe (8 Paar) sowie 8 herausnehmbare Ausblas-Kleiderbügel aus Edelstahl (Air Hanger) für das Aufhängen von Jacken und Hosen.</p> <p>GreenDry-Kondensations-Trocknung kann bei niedrigen Raumtemperaturen höchst energieeffizient eingesetzt werden. Das Kondensat fliesst entweder in den Wasserbehälter oder wird direkt in das Abwassersystem rückgeführt. xControl-Steuerungseinheit mit Farbdisplay und industrietauglicher Folientastatur, einfache und intuitive Bedienoberfläche für das Zeit- und Energiemanagement des Geräts.</p> <p>Lieferung inkl. 1,8m Anschlusskabel mit Stecker Typ 23.</p> <p>Spannung: 230V Grösse (L x H x T): 120 x 205 x 76 cm Farbe: anthrazitgrau (RAL 7016)</p>				
	E-SET8	U-3720410	ECON SET 8 PREMIUM Leistung: 1890W	9490.00 /Stk
	E-SET8 STE	U-3720411	ECON SET 8 PREMIUM STEREX Desinfektion und Geruchsneutralisation mit STEREX-Plasmatechnologie*. Leistung: 1900W	10010.00 /Stk
<b>Trocknungsschrank «ECON SET 8 HELMET PREMIUM»</b>				
<p>Schrank aus sendzimirverzinktem, pulverbeschichtetem Stahlblech, je 16 Trocknungsarme aus Aluminium mit speziellen Kunststoff-Trocknungsdüsen für Schuhe (8 Paar) und Handschuhe (8 Paar), 8 herausnehmbare Ausblas-Kleiderbügel aus Edelstahl (Air Hanger) für das Aufhängen von Jacken und Hosen, sowie 8 innenbelüftete Helmhalterungen.</p> <p>GreenDry-Kondensations-Trocknung kann bei niedrigen Raumtemperaturen höchst energieeffizient eingesetzt werden. Das Kondensat fliesst entweder in den Wasserbehälter oder wird direkt in das Abwassersystem rückgeführt. xControl-Steuerungseinheit mit Farbdisplay und industrietauglicher Folientastatur, einfache und intuitive Bedienoberfläche für das Zeit- und Energiemanagement des Geräts.</p> <p>Lieferung inkl. 1,8m Anschlusskabel mit Stecker Typ 23.</p> <p>Spannung: 230V Grösse (L x H x T): 120 x 205 x 76 cm Farbe: anthrazitgrau (RAL 7016)</p>				
	E-SET8 +H	U-3720412	ECON SET 8 HELMET PREMIUM Leistung: 1890W	9860.00 /Stk
	E-SET8 +H STE	U-3720413	ECON SET 8 HELMET PREMIUM STEREX Desinfektion und Geruchsneutralisation mit STEREX-Plasmatechnologie*. Leistung: 1900W	10370.00 /Stk

\* www.systemtherm.ch/sterex

Bezeichnung Code Beschreibung CHF/exkl. MWST

## Trocknungsschrank «ECON JACKET 16 PREMIUM»

Schrank aus sendzimirverzinktem, pulverbeschichtetem Stahlblech, 16 herausnehmbare Ausblas-Kleiderbügel aus Edelstahl (Air Hanger) für das Aufhängen von Jacken und Hosen.

GreenDry-Kondensations-Trocknung kann bei niedrigen Raumtemperaturen höchst energieeffizient eingesetzt werden. Das Kondensat fliesst entweder in den Wasserbehälter oder wird direkt in das Abwassersystem rückgeführt. xControl-Steuerungseinheit mit Farbdisplay und industrietauglicher Folientastatur, einfache und intuitive Bedienoberfläche für das Zeit- und Energiemanagement des Geräts.

Lieferung inkl. 1,8m Anschlusskabel mit Stecker Typ 23.  
 Spannung: 230V  
 Grösse (L x H x T): 120 x 205 x 76 cm  
 Farbe: anthrazitgrau (RAL 7016)



bis zu  
**60%**  
Energie-  
einsparung

E-JAC 16 P	U-3720450	ECON JACKET 16 PREMIUM	10100.00 /Stk
E-JAC 16 P STE	U-3720451	ECON JACKET 16 PREMIUM STEREX Desinfektion und Geruchsneutralisation mit STEREX-Plasmatechnologie*. Leistung: 1900W	10790.00 /Stk

## Trocknungsschrank «ECON UNIVERSAL»

Schrank aus sendzimirverzinktem, pulverbeschichtetem Stahlblech, variable Rückwand für die individuelle Bestückung mit verschiedenen Trocknungsdüsen.

GreenDry-Kondensations-Trocknung kann bei niedrigen Raumtemperaturen höchst energieeffizient eingesetzt werden. Das Kondensat fliesst entweder in den Wasserbehälter oder wird direkt in das Abwassersystem rückgeführt. xControl-Steuerungseinheit mit Farbdisplay und industrietauglicher Folientastatur, einfache und intuitive Bedienoberfläche für das Zeit- und Energiemanagement des Geräts.

Lieferung inkl. 1,8m Anschlusskabel mit Stecker Typ 23.  
 Spannung: 230V  
 Grösse (L x H x T): 120 x 205 x 76 cm  
 Farbe: anthrazitgrau (RAL 7016)



bis zu  
**60%**  
Energie-  
einsparung

E-UNI	U-3720460	ECON UNIVERSAL	8360.00 /Stk
E-UNI STE	U-3720461	ECON UNIVERSAL STEREX Desinfektion und Geruchsneutralisation mit STEREX-Plasmatechnologie*. Leistung: 1900W	9330.00 /Stk

## Zubehör

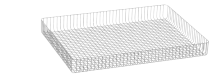

E-KORB-60-INOX	U-3729030	Edelstahlkorb zu ECON UNIVERSAL	Länge: 60 cm	285.00 /Stk
----------------	-----------	---------------------------------	--------------	-------------



E-TASSE-120-INOX	U-3729031	Edelstahlasse zu ECON UNIVERSAL	Länge: 120 cm	575.00 /Stk
------------------	-----------	---------------------------------	---------------	-------------























E-ROST-120-INOX	U-3729032	Edelstahlrost zu ECON UNIVERSAL	Länge: 120 cm	515.00 /Stk
-----------------	-----------	---------------------------------	---------------	-------------









E-STANGE-120	U-3729033	Kleiderstange zu ECON UNIVERSAL Stahl, pulverbeschichtet RAL 7016	Länge: 120 cm	250.00 /Stk
--------------	-----------	--	---------------	-------------

Ⓞ Düsen und Ausblas-Kleiderbügel zum ECON UNIVERSAL finden Sie auf Seite 17.13

\*www.systemtherm.ch/sterex

	Bezeichnung	Code	Beschreibung	CHF/exkl. MWST
<b>Optionales Zubehör</b>				
<b>Düsen – passend auf Düsenhalterung gross</b>				
	D-HALTER-GROSS	U-3729310	Düsenhalterung gross Inkl. Befestigungsschrauben.	15.00 /Stk
	SD-GROSS-TPE	U-3729300	Schuhdüse gross Standard Zu TANTUM-, PRIMUS- und ECON-Serie.	Länge: 341 mm 31.00 /Stk
	SD-LANG-S-T	U-3729301	Schuhdüse lang mit Blech-Schwert unten Für Schuhe und Halbschuhe bis zu einer Schafthöhe von 30 cm. Zu TANTUM-Serie.	Länge: 450 mm 58.00 /Stk
	AIR HANGER INOX	U-3729321	Air Hanger aus Edelstahl Herausnehmbarer Edelstahl-Ausblas-Kleiderbügel.	82.00 /Stk
	ADAPTER AIR-HA	U-3729320	Adapter für Air Hanger Passend zu Düsenhalterung gross.	10.00 /Stk
	ADAPTER DK-DHG	U-3729315	Adapter DK-DHG Ermöglicht die Verwendung der Universaldüsen und der kleinen Handschuhdüse auf der grossen Düsenhalterung.	10.00 /Stk
<b>Düsen – passend auf Düsenhalterung klein</b>				
	D-HALTER-KLEIN	U-3729311	Düsenhalterung klein Inkl. Befestigungsschrauben.	12.00 /Stk
	UD-LANG-T	U-3729302	Universaldüse lang Für Schuhe und Stiefel bis zu einer Schafthöhe von 20 cm sowie für lange Handschuhe. Zu TANTUM-Serie.	Länge: 433 mm 37.00 /Stk
	UD-KLEIN-TPE	U-3729303	Universaldüse klein Zu TANTUM-, PRIMUS- und ECON-Serie.	Länge: 233 mm 25.00 /Stk
	HD-KLEIN-TPE	U-3729304	Handschuhdüse klein Zu TANTUM-, PRIMUS- und ECON-Serie.	Länge: 193 mm 21.00 /Stk
	HELMHALTER-TPE	U-3729305	Helmhalterung Zu TANTUM-, PRIMUS- und ECON-Serie.	Länge: 126 mm 31.00 /Stk
<b>Spezialbit</b>				
	WS-BIT-1	U-3729330	Spezialbit für Schrauben Düsenhalterung	29.00 /Stk
<b>Fussgestell zu TANTUM-Serie</b>				
	FG-TANTUM	U-3729000	Fussgestellset zu TANTUM-Serie	410.00 /Stk
<b>Wasserabtropftassen zu TANTUM-Serie</b>				
	DRAINER- 40	U-3729010	Wasserabtropftasse aus Edelstahl	Länge: 40 cm 340.00 /Stk
	DRAINER- 60	U-3729011	Wasserabtropftasse aus Edelstahl	Länge: 60 cm 400.00 /Stk
	DRAINER- 90	U-3729012	Wasserabtropftasse aus Edelstahl	Länge: 90 cm 430.00 /Stk
	DRAINER-120	U-3729013	Wasserabtropftasse aus Edelstahl	Länge: 120 cm 470.00 /Stk
<b>Schrägdach zu PRIMUS- und ECON-Serie</b>				
	S-DACH- 60-PE	U-3729020	Schrägdach zu PRIMUS & ECON Halbe Trapezform, waagrechter Teil perforiert. Farbe: anthrazitgrau (RAL 7016)	Länge: 60 cm 280.00 /Stk
	S-DACH-120-PE	U-3729021	Schrägdach zu PRIMUS & ECON Halbe Trapezform, waagrechter Teil perforiert. Farbe: anthrazitgrau (RAL 7016)	Länge: 120 cm 340.00 /Stk
	S-DACH- 60-IN-PE	U-3729022	Schrägdach Edelstahl zu PRIMUS & ECON Halbe Trapezform, waagrechter Teil perforiert.	Länge: 60 cm 410.00 /Stk

	Bezeichnung	Code	Beschreibung	CHF/exkl. MWST
	NIV-FUESSE(PE)	U-3729040	<b>Weiteres Zubehör</b> Nivellierfüsse zu PRIMUS und ECON (Set à 4 Stück)	185.00 /Set
	XCONTROL-IN	U-3729050	Externer Eingang zu xControl Zur Ansteuerung z.B. über EIB-Bussystem.	400.00 /Stk
	S-BANK-100	U-3729090	Sitzbank 100 aus HPL Grösse (L×H×T): 100×45×40 cm	530.00 /Stk
	P-HANGER	U-3729322	Spezial-Kleiderbügel PREMIUM HANGER Für die optimale Aufbewahrung von Jacken und Hosen auf einer Kleiderstange.	100.00 /Stk
			<b>Schuhrockner ST3D «HOME»</b> Schuh- und Handstuhrockner für den Privathaushalt	
			Trocknet Schuhe aller Art, schnell, schonend und effektiv durch Warmluft, flexible Schläuche, Übertemperaturschutz (99 °C), integrierter Timer zum automatischen Ausschalten (max. 180 Minuten), digitale Laufzeitanzeige, 1,5m Anschlusskabel mit Stecker. Farbe: weiss (RAL 9016) Grösse inkl. Schlauch: 86,5×22,5×10 cm (H×B×T) Luftmenge pro Schlauch: 12 m³ pro Stunde Lufttemperatur: Raumtemperatur plus 20K Schutzart: IP20 Schutzklasse: II (Schutzisoliert)	
	ST3D-WS	U-3008030	Schuhrockner ST3D weiss	220W/230V 260.00 /Stk
			<b>Raumluftreiniger CUBUSAN</b> Aktive Luftentkeimung mit Permanent-Echtzeit-Schutz	
			Der CUBUSAN CP-120 ist ein Luftreiniger zur Raumluftdesinfektion mit der innovativen STEREX-Plasmatechnologie. Diese Technologie neutralisiert bis zu 99,9% der Pilzsporen, Bakterien und Viren in der Luft. Für eine max. Raumgrösse von ca. 50m² (120m³) geeignet. Farbe: schwarz Grösse: 19×19×19 cm (H×B×T) Gewicht: 8,5 kg Betriebsspannung: 220–240VAC, 50Hz Anschlussleistung: max. 25,2 Watt Schutzklasse: IP20 Empfohlene Raumgrösse pro Gerät min/max.: 50–120m³ (entspricht ca. 20–50m² bei 2,5m Raumhöhe) Geräuschpegel: 32 dB(A) Umgebungstemp. min/max.: 15–28 °C Luftfeuchtigkeit min/max.: 10–60% rel.	
	CP-120-SZ	U-3709980	Raumluftreiniger CUBUSAN CP-120 schwarz	2790.00 /Stk
	CWD-SZ	U-3709985	Wand- und Deckenhalterung CUBUSAN schwarz	79.00 /Stk



## Komfortlüftung mit WRG

Geräteserie «M-WRG» – Der Klassiker	18.2
Geräteserie «M-WRG-II» – Die leise Kraft	18.4

















Bezeichnung	Code	Beschreibung	CHF/exkl. MWST
			
<p><b>Komfortlüftung mit Wärmerückgewinnung</b> Geräteserie «M-WRG» – Der Klassiker</p> <hr/> <p>System für die kontrollierte Be- und Entlüftung von Wohngebäuden. Verbrauchte Luft wird permanent durch saubere, vorgewärmte Luft ersetzt. Die Wärme der Abluft wird berührungslos auf die einströmende Aussenluft übertragen. Spart Heizkosten und schützt vor Schimmel, Pollen und Lärmbelastungen.</p> <p>Wärmebereitstellung: bis zu 76 % Wärmeübertrager: Kreuzstrom Eigengeräusch (LpA, 10m²): 12,4 dB (A) Schalldämmung: D<sub>n,e,w</sub>: bis 56 dB</p>			
<p><b>Standardgerät</b></p>			
	M-WRG-S	T-5000000	1470.00 /Stk
<p>Meltem Wohnraumlüftungsgerät M-WRG-S Be- und Entlüftungsgerät mit Wärmerückgewinnung für bedarfsgeregelten Volumenstrom über einen seitlich angebauten Schalter mit drei Leistungsstufen (Werkseinstellung 15/30/60m³/h) oder über optionale Funkfernbedienung M-WRG-FBH. Möglichkeit für Intensivlüftung (100m³/h) während 15 Minuten, mit externem Steuereingang und integriertem Nachlaufrelais (Luftleistung: 60m³/h, Einschaltverzögerung: 1 Minute, Nachlaufzeit: 15 Minuten). Gehäuse aus schlagfestem ABS-Kunststoff, eingebaute Steuerung, Standardfilter G4 (Abluft) und Allergikerfilter F7 (Zuluft), Frostschutzsicherung, Filterwechselanzeige und vollautomatische Luftklappensteuerung. Bei Unterputzeinbau wird ein Montageset benötigt. Dieses Montageset, die Rohre sowie der Fassadenabschluss sind separat zu bestellen.</p> <p>Gehäusefarbe: weiss (ähnlich RAL 9010) Schutzart: IPX1/IPX4 mit Schutzkappe Grösse UP (H x L x T): 409 x 388 x 66 mm Grösse AP (H x L x T): 409 x 388 x 196 mm Spannung: 230V Energieeffizienzklasse: B</p>			
	M-WRG-FT	T-5004360	125.00 /Stk
<p><b>Bedienelemente</b></p> <p>4-fach Funktaster M-WRG-FT mit LED-Rückmeldung Zur kabellosen Bedienung von Lüftungsgeräten der Serie M-WRG-II und der Serie M-WRG ab Bj. Juli 2018 ab Geräte-Nr.: 11807xxxx (ausser Typen RS 485), Einstellung von 4 Lüftungsstufen/Lüftungsprogrammen über die Tasten des M-WRG-FT möglich, einfaches Aufkleben auf die Wand oder Montage auf UP-Einlasskasten. 1 x Batterie Typ CR2032 im Lieferumfang enthalten (Lebensdauer ca. 6 Jahre).</p>			
	M-WRG-FBH	T-5000349	260.00 /Stk
<p>Funkfernbedienung M-WRG-FBH Für alle M-WRG-II-Geräte und M-WRG-Geräte ab Bj. 2018 (ausser Typen RS-485), Steuerung und Einstellung der gerätespezifischen Funktionen, zusätzlich ist die Parametrisierung der Geräte möglich.</p>			
	M-WRG-II FSF	T-5014010	215.00 /Stk
<p>Externer Funk-Feuchtesensor M-WRG-II-FSF Ermöglicht eine Feuchtesteuerung der M-WRG-II und M-WRG Geräte ab Baujahr 10/2020 (jeweils ausser BUS-Gerätetypen), Batteriebetrieb.</p>			
	M-WRG-II FSC	T-5014020	335.00 /Stk
<p>Externer Funk-CO<sub>2</sub>-Sensor M-WRG-II-FSC Ermöglicht eine CO<sub>2</sub>-Regelung der M-WRG-II und M-WRG Geräte ab Baujahr 10/2020 (jeweils ausser BUS-Gerätetypen), 230V-Anschluss erforderlich!</p>			
	M-WRG-GW	T-5014000	275.00 /Stk
<p>Gateway M-WRG-GW Ermöglicht die Bedienung der M-WRG-II und M-WRG Geräte ab Baujahr 10/2020 per Tablet/Smartphone mittels kostenloser App für iOS und Android.</p>			

	Bezeichnung	Code	Beschreibung	CHF/exkl. MWST
	M-WRG-LR-2x50	T-5001600	<b>Montagezubehör zu M-WRG</b> Aussen- und Fortluftrohr DN 100 2 Stück à 50cm	20.00 /Stk
	M-WRG-LR-100	T-5001610	Luftrohr DN 100 1 Stück à 100cm	20.00 /Stk
	M-WRG-BS	T-5001500	Bohrschablone für Aufputzmontage der M-WRG-Geräte	10.00 /Stk
	M-WRG-M-F	T-5001005	Montageset Unterputz für Ständerkonstruktion Vorbereitet für Bestückung mit Adapter für Flexrohranschluss oder Flachkanalanschluss (Zweitraumlösung).	195.00 /Stk
	M-WRG-M/MB-F	T-5001015	Montageset Unterputz für Massivbauweise Vorbereitet für Bestückung mit Adapter für Flexrohr- anschluss oder Flachkanalanschluss (Zweitraumlösung).	215.00 /Stk
	M-WRG-M/FRA75	T-5005200	Adapter für Flexrohranschluss DN 75 Exkl. 2 Dichtringe DN 75	65.00 /Stk
	M-WRG-M/FKA	T-5005202	Adapter für Flachkanalanschluss 110x54mm	40.00 /Stk
	M-WRG-KA/UP	T-5003100	Kanaladapter für Montage Zweitraumlösung bei Verlegung Flachkanal oder Flexrohr Unterputz, für UP-Geräte.	40.00 /Stk
	M-WRG-KA	T-5003155	Kanaladapter für Montage 2Raumlösung bei Flachkanal Aufputz, für UP- und AP-Geräte.	25.00 /Stk
			<b>Fassadenabschlüsse zu M-WRG</b> Zur Abdeckung von Aussen- und Fortluftrohr an der Aussenfassade. Material: Edelstahl V2A (1.4301). Fassadenabschluss Edelstahlschote M-WRG-ES Abmessungen (L x H x T): 169 x 377 x 64 mm	
	M-WRG-ES	T-5005020		180.00 /Stk
	M-WRG-ES-P	T-5005021	Fassadenabschluss Edelstahlschote M-WRG-ES-P Abmessungen (L x H x T): 169 x 377 x 64 mm Farbe (pulverbeschichtet): weiss ähnlich RAL 9016	210.00 /Stk
	M-WRG-FS	T-5006000	<b>Ersatz-Filter zu M-WRG</b> Grobstaubpartikelfilter für die Abluft M-WRG-FS Filterklasse: ISO ePM <sub>10</sub> 65% (G4)	14.00 /Stk
	M-WRG-FA	T-5006010	Allergikerfilter für die Aussenluft M-WRG-FA Filterklasse: ISO ePM <sub>1</sub> 60% (F7)	30.00 /Stk
	M-WRG-FK	T-5006020	Aktivkohlefilter für die Aussenluft M-WRG-FK Filterklasse: ISO ePM <sub>10</sub> 60% (M6)	45.00 /Stk
			① Weitere Systemkomponenten finden Sie in unserer separaten Preisliste «Komfortlüftung»	

Bezeichnung	Code	Beschreibung	CHF/exkl. MWST	
		<p><b>Komfortlüftung mit Wärmerückgewinnung</b> Geräteserie «M-WRG-II» – Die leise Kraft</p> <p>Dient der kontrollierten Be- und Entlüftung von Wohngebäuden. Verbrauchte Luft wird permanent durch saubere, vorgewärmte Luft ersetzt. Die Wärme der Abluft wird berührungslos auf die einströmende Aussenluft übertragen. Spart Heizkosten und schützt vor Schimmel, Pollen und Lärmbelastungen.</p> <p>Wärmebereitstellung: bis zu 94 % Wärmeübertrager: Kreuzgegenstrom Feuchterückgewinnung: mit Enthalpie-WÜT (Geräte E) Eigengeräusch (LpA, 10m²): 8,4 dB (A) Schalldämmung: D<sub>n,e,w</sub>: bis 70 dB</p>		
	M-WRG-II P	T-5010000	<p><b>Standardgeräte</b></p> <p>Meltem Wohnraumlüftungsgerät M-WRG-II P Dezentrales Lüftungsgerät mit 5 Lüftungsstufen inkl. zeitlich begrenzter Intensivlüftung, Bedienung am Gerät oder optional über Funkbedienteile, Kreuzgegenstrom-WÜT, externer Steuereingang, integriertes Nachlaufrelais (Luftleistung 60m³/h, Einschaltverzögerung: 1 min, Nachlaufzeit: 15 min).</p> <p>Kondensatabführung: über Kondensatanschluss Gehäusefarbe: weiss (ähnlich RAL 9010) Schutzart (Standard / U²): IPX4 / IPX5 Grösse UP (H x L x T): 590 x 364 x 58 mm Grösse AP (H x L x T): 590 x 364 x 218 mm Spannung: 230V Energieeffizienzklasse: B</p>	1670.00 /Stk
	M-WRG-II E	T-5010500	<p>Meltem Wohnraumlüftungsgerät M-WRG-II E Wie M-WRG-II P aber mit Enthalpie-Kreuzgegenstrom WÜT. Kondensatabführung: nicht erforderlich Energieeffizienzklasse: A</p>	2100.00 /Stk
	M-WRG-FT	T-5004360	<p><b>Bedienelemente</b></p> <p>4-fach Funktaster M-WRG-FT mit LED-Rückmeldung Zur kabellosen Bedienung von Lüftungsgeräten der Serie M-WRG-II und der Serie M-WRG ab Bj. Juli 2018 ab Geräte-Nr.: 11807xxxx (ausser Typen RS 485), Einstellung von 4 Lüftungsstufen/Lüftungsprogrammen über die Tasten des M-WRG-FT möglich, einfaches Aufkleben auf die Wand oder Montage auf UP-Einlasskasten. 1 x Batterie Typ CR2032 im Lieferumfang enthalten (Lebensdauer ca. 6 Jahre).</p>	125.00 /Stk
	M-WRG-FBH	T-5000349	<p>Funkfernbedienung M-WRG-FBH Für alle M-WRG-II-Geräte und M-WRG-Geräte ab Bj. 2018 (ausser Typen RS-485), Steuerung und Einstellung der gerätespezifischen Funktionen, zusätzlich ist die Parametrisierung der Geräte möglich.</p>	260.00 /Stk
	M-WRG-II FSF	T-5014010	<p>Externer Funk-Feuchtesensor M-WRG-II-FSF Ermöglicht eine Feuchtesteuerung der M-WRG-II und M-WRG Geräte ab Baujahr 10/2020 (jeweils ausser BUS-Gerätetypen), Batteriebetrieb.</p>	215.00 /Stk
	M-WRG-II FSC	T-5014020	<p>Externer Funk-CO<sub>2</sub>-Sensor M-WRG-II-FSC Ermöglicht eine CO<sub>2</sub>-Regelung der M-WRG-II und M-WRG Geräte ab Baujahr 10/2020 (jeweils ausser BUS-Gerätetypen), 230V-Anschluss erforderlich!</p>	335.00 /Stk
	M-WRG-GW	T-5014000	<p>Gateway M-WRG-GW Ermöglicht die Bedienung der M-WRG-II und M-WRG Geräte ab Baujahr 10/2020 per Tablet/Smartphone mittels kostenloser App für iOS und Android.</p>	275.00 /Stk



	Bezeichnung	Code	Beschreibung	CHF/exkl. MWST
	M-WRG-LR-2x50	T-5001600	<b>Aussen- und Fortluftrohre</b> Aussen- und Fortluftrohr DN 100 2 Stück à 50 cm.	20.00 /Stk
	M-WRG-II LR-50-KA	T-5011640	Aussen- und Fortluftrohr DN 100 2 Stück à 50 cm. Fortluftrohr mit Kondensatanschluss ½ Zoll. Empfohlen für M-WRG-II P-Geräte.	80.00 /Stk
	M-WRG-LR-100	T-5001610	Luftrohr DN 100 1 Stück à 100 cm	20.00 /Stk
	M-WRG-II-BS	T-5011100	<b>Montagezubehör Aufputz</b> Bohrschablone für Aufputzmontage der M-WRG-II-Geräte	10.00 /Stk
	M-WRG-II M	T-5011000	<b>Montagezubehör Unterputz</b> Montageset M-WRG-II M Für Unterputz-Montage in einer Ständerkonstruktion.	160.00 /Stk
	M-WRG-II M/MB	T-5011010	Montageset M-WRG-II-M/MB mit Putzrahmen Für Unterputz-Montage bei Massivbauweise.	170.00 /Stk
	M-WRG-II KA-UP	T-5015201	<b>Anschlusszubehör Zweiraumlösung</b> Kanaladapter M-WRG-II KA-UP Für M-WRG-II-Geräte in UP-Montage, ein oder zwei Kanalanschlüsse möglich, für die UP-Verlegung von Flachkanal oder Flexrohr.	26.00 /Stk
	M-WRG-II AD-UP	T-5015202	Adapter Kanalanschluss M-WRG-II AD-UP Für Montageset UP der Serie M-WRG-II, für die UP-Verlegung von Flachkanal oder Flexrohr, inkl. Flachkanal- Winkel 90° und Verriegelung.	29.00 /Stk
	M-WRG-II KA	T-5015200	Kanaladapter M-WRG-II KA Für den Kanalanschluss eines weiteren Raumes bei Verlegung Flachkanal Aufputz, für UP- und AP-Geräte.	11.00 /Stk
	M-WRG-II ES	T-5015020	<b>Fassadenabschlüsse</b> Zur Abdeckung von Aussen- und Fortluftrohr an der Aussenfassade. Material: Edelstahl V2A (1.4301). Fassadenabschluss Edelstahlschote M-WRG-II ES Abmessungen (L x H x T): 362 x 164 x 78 mm	230.00 /Stk
	M-WRG-II ES-P	T-5015021	Fassadenabschluss Edelstahlschote M-WRG-II ES-P Farbe (pulverbeschichtet): weiss ähnlich RAL 9016 Abmessungen (L x H x T): 362 x 164 x 78 mm	270.00 /Stk
	M-WRG-II-FS	T-5016000	<b>Ersatz-Filter</b> Grobstaubpartikelfilter für die Abluft M-WRG-II-FS Filterklasse: ISO Coarse 60 % (G4)	14.00 /Stk
	M-WRG-II-FA	T-5016010	Feinstaubpartikelfilter für die Aussenluft M-WRG-II-FA Filterklasse: ISO ePM <sub>1</sub> 60 % (F7)	25.00 /Stk
	M-WRG-II-FK	T-5016020	Feinstaubpartikelfilter für die Aussenluft M-WRG-II-FK Mit zusätzlicher Aktivkohleschicht. Filterklasse: ISO ePM <sub>2,5</sub> 55 % (F7)	35.00 /Stk



	Bezeichnung	Code	Beschreibung	CHF/exkl. MWST
	M-WRG-II M-U²	T-5011200	<b>Montagezubehör Einbau (U²)</b> Für kompletten Einbau des M-WRG-II Gerätes in die Wand. Montageset U² für M-WRG-II Geräte Anschlussmöglichkeit für Flachkanal- und/oder Flexrohrsystem.	255.00 /Stk
	M-WRG-II-U² AK	T-5011220	Adapter-Kit U² wird für den Einbau der M-WRG-II-Geräte in das Montageset M-WRG-II M-U² benötigt.	16.00 /Stk
	M-WRG-II U² ..	T-5011210	Abdeckung M-WRG-II U² AD/WS Überstreichbar mit lösungsmittelfreier Farbe. Material: AluDibond Farbe: weiss (ähnlich RAL 9016)	100.00 /Stk
	M-WRG-FK-V	T-5005121	<b>Anschlusszubehör</b> Verbinder Flachkanal 110×54 mm	7.00 /Stk
	M-WRG-FRA75	T-5005270	Flexrohradapter DN 75 zu Flachkanalsystem 110×54 mm Exkl. 2 Dichtringe DN 75.	30.00 /Stk
	M-WRG-FR75/R	T-5001631	<b>Flexrohrsystem</b> Flexibles Kunststofflüftungsrohr DN 75 (Rolle à 50m)	270.00 /Stk
	M-WRG-FR75/m	T-5001630	Flexibles Kunststofflüftungsrohr DN 75	6.00 /m
	M-WRG-FR-DR75	T-5005272	Flexrohr-Dichtring DN 75	4.00 /Stk
	M-WRG-FR-VM75	T-5005274	Flexrohr-Verbindungsuffe DN 75 Exkl. 2 Dichtringe DN 75.	11.00 /Stk
	M-WRG-FR-B75	T-5005160	Flexrohr-Bogen 90° DN 75 Exkl. 2 Dichtringe DN 75.	45.00 /Stk
	M-WRG-M/DK 2x75	T-5005205	Deckenkasten Flexrohranschluss 2× DN 75 auf DN 100 Exkl. 2 Dichtringe DN 75.	55.00 /Stk
	M-WRG-II DK ..	T-5015215	Deckenkasten M-WRG-II DK 2×75/100 Flexrohranschluss 2× 75 mm auf DN 100, inkl. 2 Dichtringe DN 75, Stahlblech verzinkt.	80.00 /Stk
	M-WRG-II DKV ..	T-5015216	Deckenkasten M-WRG-II DKV 4×75/100 Flexrohranschluss 4× 75 mm auf DN 100, inkl. 4 Dichtringe DN 75, Stahlblech verzinkt.	90.00 /Stk
	M-WRG-FR-TVA	T-5005280	Tellerventil Abluft für Montage auf Rohre DN 100 Mittels Klemmfeder, hergestellt aus verzinktem pulverbeschichtetem Stahlblech (RAL 9010).	22.00 /Stk
	M-WRG-FR-TVZ	T-5005281	Tellerventil Zuluft für Montage auf Rohre DN 100 Mittels Klemmfeder, hergestellt aus verzinktem pulverbeschichtetem Stahlblech (RAL 9010).	22.00 /Stk
	M-WRG-FK-F	T-5005120	<b>Flachkanalsystem</b> 1 Meter Flachkanal 110×54 mm	14.00 /Stk
	M-WRG-RR-FK	T-5005114	Übergangsstück 90° Rohr DN 100 auf Flachkanal 110×54 mm	20.00 /Stk
	M-WRG-FK-B	T-5005122	Flachkanal 90° Bogen waagrecht	17.00 /Stk
	M-WRG-FK-W	T-5005123	Flachkanal 90° Winkel senkrecht	14.00 /Stk
	M-WRG-FSA lang	T-5005130	Formstückadapter lang – zum Verbinden zweier Flachkanal Formstücke.	7.00 /Stk

④ Weitere Systemkomponenten finden Sie in unserer separaten Preisliste «Komfortlüftung»



## Leckage-Erkennung

Alarm- und Ortungsmodule	19.2
Sensorkabel	19.3
Zubehör	19.4

Bezeichnung	Code	Beschreibung	CHF/exkl. MWST
		<b>Wassermeldesystem «TRACETEK 1000»</b>	
		TRACETEK ist ein leistungsfähiges System zum Schutz wertvoller Anlagen. Es erkennt und ortet Leckagen verzögerungsfrei und metergenau. Wasser kann riesige Schäden verursachen – TRACETEK kann sie vermeiden.	
	TTDM-128 N-2900100	<b>Steuergeräte für grosse Bereiche (bis 1500 m)</b> Leckagewarn- und Ortungsmodul TTDM-128 Die Position einer Leckage wird als Digitalanzeige auf einem LCD mit Hintergrundbeleuchtung gemeldet. Zur Überwachung von max. 1500 m Sensorkabel, Metallgehäuse, Logbuchfunktion. LED's: Betrieb, Wartung, Leck, Störung Relais (3 Stück): Wartung, Leckage, Störung Schnittstellen: RS-232, RS-485 Grösse (B x H x T): 300 x 240 x 85 mm Schutzart: IP54 Spannung: 230V AC	8150.00 /Stk
	TTSIM-1 N-2900110	Sensor Interface-Modul TTSIM-1 Zur Aufschaltung auf Ortungseinheit TTDM-128 oder direkter Verarbeitung an Leitrechner mit Supervisor-Software. Zur Überwachung von max. 1500 m Sensorkabel. Grösse (B x H x T): 70 x 85 x 65 mm Schutzart: IP20 Spannung: 24V AC	1580.00 /Stk
	TT-ST312 N-2905301	Sicherheits-Transformator 25VA 230V/12 & 24V Zu TTSIM-1 & TTE-XAL. Breite: 70 mm	160.00 /Stk
	TTSIM-2-230 N-2900200	<b>Steuergeräte für kleinere Bereiche (bis 150 m)</b> Sensor Interface-Modul TTSIM-2-230 Bei Erkennen eines Lecks, wird die Position auf einem LC-Display angezeigt und das eingebaute Relais schaltet. Zur Überwachung von max. 150 m Sensorkabel. Das Gerät kann auch mit dem TTDM-128 vernetzt oder direkt an einen Leitrechner angeschlossen werden. LED's: Betrieb, Leck, Störung Relais: Leckage, Störung Grösse (B x H x T): 70 x 86 x 58 mm Schutzart: IP20 Spannung: 230V AC	2150.00 /Stk
	TTSIM-1A-230 N-2900120	Sensor Interface-Modul TTSIM-1A-230 Bei Erkennen eines Lecks leuchtet eine LED und das eingebaute Alarmrelais schaltet. Zur Überwachung von max. 150 m Sensorkabel. Das Gerät kann auch mit dem TTDM-128 vernetzt oder direkt an einen Leitrechner angeschlossen werden. LED's: Betrieb, Leck, Störung Relais: Leckage, Störung Grösse (B x H x T): 70 x 86 x 58 mm Schutzart: IP20 Spannung: 230V AC	1150.00 /Stk
	TTSIM-ENC-4x-Out N-2905510	<b>Zubehör</b> Schutzgehäuse für TTSIM (IP65)	180.00 /Stk
	TTE-XAL N-2905200	Externer akustischer Zusatzalarm (96 dB) (Nicht für TTSIM-1 verwendbar). Grösse (L x B x H): 160 x 80 x 65 mm Schutzart: IP20 Spannung: 24V AC/DC	1340.00 /Stk

	Bezeichnung	Code	Beschreibung	CHF/exkl. MWST
	TT-Zener 7767	N-2940410	<b>Zubehör Ex-Bereich</b> Zener-Barriere 7767 für Sensorkabel im Ex-Bereich, in Verbindung mit einer Auswerteinheit TTDM oder TTSIM, Kit mit 2 Barrieren Typ MTL7767+, Montage auf DIN-Schiene. ① Lieferung ohne Gehäuse	1820.00 /Stk
			<b>Sensorkabel</b> Die konfektionierten Sensorkabel sind an einem Ende mit einem Kunststoff-Stecker, am anderen Ende mit einer Kunststoff-Buchse versehen. Kabeldurchmesser: ca. 6mm Durchm. mit Kupplung: 23mm Zugfestigkeit Kabel: 70kg	
	TT1000-1M	N-2910100	Sensorkabel TT1000 à 1,0m	260.00 /Stk
	TT1000-3M	N-2910300	Sensorkabel TT1000 à 3,0m	350.00 /Stk
	TT1000-5M	N-2910500	Sensorkabel TT1000 à 5,0m	430.00 /Stk
	TT1000-7,5M	N-2910750	Sensorkabel TT1000 à 7,5m	510.00 /Stk
	TT1000-15M	N-2911500	Sensorkabel TT1000 à 15,0m	785.00 /Stk
	TT1000-30M	N-2913000	Sensorkabel TT1000 à 30,0m	1335.00 /Stk
			<b>Sensorkabel für Rohrmontage</b> Zur Überwachung von Rohrleitungen, eine Tropfwanne die das Wasser mit dem Sensorkabel in Berührung bringt ist nicht nötig, die konfektionierten Sensorkabel sind an einem Ende mit einem Kunststoff-Stecker, am anderen Ende mit einer Kunststoff-Buchse versehen. Kabeldurchmesser: ca. 8,2mm Durchm. mit Kupplung: 23mm Zugfestigkeit Kabel: > 100kg	
	TT1100-OHP-1M	N-2910101	Sensorkabel TT1100 à 1,0m	275.00 /Stk
	TT1100-OHP-7,5M	N-2910751	Sensorkabel TT1100 à 7,5m	570.00 /Stk
	TT1100-OHP-15M	N-2911501	Sensorkabel TT1100 à 15,0m	865.00 /Stk
	TT-FLAT-PROBE	N-2940500	<b>Punktsensor</b> Punktsensor TT-FLAT-PROBE für Wasser Zur Boden- oder Wandmontage. Der Anschluss erfolgt über ein Verbindungskabel TT-MJC (nicht im Lieferumfang enthalten). Für den Anschluss auf die Klemmen wird das Verbindungskabel zerschnitten.	420.00 /Stk
			<b>Anschlusskabel</b> Das Kabel ist an einem Ende für die Verbindung mit dem Leckagewarnmodul vorbereitet. Das andere Ende ist mit einer Kunststoff-Buchse versehen.	
	TT-MLC-PC	N-2940000	Konfektioniertes Anschlusskabel à 4m	165.00 /Stk
			<b>Endabschluss</b> Dieser mit einem Kunststoff-Stecker ausgestattete Sensorkabel-Abschluss, wird am Ende aller Sensorkabel und Abzweiger benötigt.	
	TT-MET-PC	N-2940200	Endabschluss	80.00 /Stk
			<b>Verbindungskabel</b> Die konfektionierten Verbindungskabel sind an einem Ende mit einem Kunststoff-Stecker, am anderen Ende mit einer Kunststoff-Buchse versehen.	
	TT-MJC-1M-PC	N-2920100	Verbindungskabel à 1,0m	220.00 /Stk
	TT-MJC-3M-PC	N-2920300	Verbindungskabel à 3,0m	280.00 /Stk
	TT-MJC-7M-PC	N-2920750	Verbindungskabel à 7,0m	360.00 /Stk
	TT-MJC-15M-PC	N-2921500	Verbindungskabel à 15,0m	490.00 /Stk
	TT-MJC-30M-PC	N-2923000	Verbindungskabel à 30,0m	760.00 /Stk

	Bezeichnung	Code	Beschreibung	CHF/exkl. MWST
	TT-WL-4.5M-PC	N-2940300	<p><b>Bereichsabgrenzer</b> Zur Simulation von 4,5m Sensorkabel. Ermöglicht dem Ortungssystem eine deutliche Unterscheidung verschiedener Bereiche. Bereichsabgrenzer</p>	235.00 /Stk
	TT-MBC-PC	N-2940100	<p><b>T-Abzweig</b> Ermöglicht die Herstellung einer Sensorkabel-Verzweigung. Die beiden Zweige sind in Reihe geschaltet und mit je einem Bereichsabgrenzer mit einer simulierten Länge von 4,5m versehen. Sensorkabel-T-Abzweig</p>	450.00 /Stk
	TT-TAG	N-2940900	<p><b>Kabelmarkierer</b> Zur Kennzeichnung der Sensorkabel und zur Anbringung von Entfernungspunkten. Kabelmarkierer, 50 Stück</p>	115.00 /Stk
	HDC-1/4-200-N/A	N-2940960	<p><b>Befestigungsclips</b> Sensorkabel sollten ca. alle 1–2m mit Befestigungsclips fixiert werden. Befestigungsclips, 200 Stück, ohne Kleber</p>	330.00 /Stk
	HDC-1/4	N-2940951	<p>Befestigungsclips, 50 Stück, selbstklebend</p>	80.00 /Stk

① Auf Anfrage bieten wir weitere Komponenten zur Leckerkennung von Treibstoffen, Ölen und anderen Flüssigkeiten.

**1-9**

10XL2-ZH .....	4.4
15XL2-ZH .....	4.4
26XL2-ZH .....	4.4
31XL2-ZH .....	4.4
5LC2-CT .....	4.13

**A**

Abrollgestell .....	4.2/4.4/5.3
ADA .....	13.2
Adapter .....	5.3
ADAX .....	10.2/10.3
Aluminium-Klebeband .....	4.3/4.7/5.4
Anschlussdose .....	5.5
Anschlusskabel .....	2.10/3.5/4.6/4.12/5.4
Anschlusskasten .....	4.3/4.7/5.3/5.14
AP-Gehäuse .....	15.2/15.3
Apparatekabel .....	4.6
ARA 1-E .....	15.6
ARA easy .....	15.6
ARCUS .....	6.8
ASTRUM .....	16.1
ASTRUM BRE .....	16.8
ASTRUM 1100 .....	16.8
ASTRUM 1410 .....	16.7
ASTRUM 1700 .....	16.7
ASTRUM 1703 .....	16.5
ASTRUM 1705 .....	16.5
ASTRUM 1712 .....	16.5
ASTRUM 2100 .....	16.8
ASTRUM 2310 .....	16.7
ASTRUM 2330 .....	16.5
ASTRUM 2600 .....	16.7
ASTRUM 2700 .....	16.7
ASTRUM 4600 .....	16.6
ASTRUM 4620 .....	16.6
ASTRUM 4801 .....	16.6
ASTRUM 4840 .....	16.7
ASTRUM 4890 .....	6.9/16.2
ASTRUM 4910 .....	16.6
ASTRUM 4940 .....	16.7
ASTRUM 5100 CONNECTED HOME .....	16.4
ASTRUM 5101 .....	6.4/6.9/6.11/16.2
ASTRUM 5200 .....	16.4
ASTRUM 5610 .....	16.6
ASTRUM 5612 .....	16.6
ASTRUM 5630 .....	16.5
ASTRUM 5640 .....	16.7
ASTRUM 5730 .....	16.5
ASTRUM 5731 .....	16.5
ASTRUM 631 .....	16.5
ASTRUM 6410 .....	16.6
ASTRUM 6610 .....	16.6
ASTRUM 6640 .....	15.8/16.3

ASTRUM 8000 BT .....	16.4
ASTRUM 8000 RF .....	16.4
ASTRUM 8000 TA RF .....	16.4
ASTRUM HOME .....	6.5/6.11/16.2
ASTRUM M-1000 .....	16.3
ASTRUM PRO .....	16.2
ASTRUM PRO ANT .....	16.2
ASTRUM STE 2000 .....	16.3
ASTRUM TRV1.0 .....	16.4
ATE 180-55 .....	2.8/4.3/4.7/5.4/5.11
ATLANTIS .....	6.14
AT-TS-13 .....	4.5/4.9/4.13
AT-TS-14 .....	4.5
Aufladeregler .....	15.7
Aufladesteuerungen .....	9.5
Aussentemperaturfühler .....	15.6

**B**

Bad-Heizkörper .....	8.1
Befestigungsbügel .....	4.7/5.5
Befestigungsplatte .....	4.10
Befestigungsschellen .....	5.5
Befestigungswinkel .....	4.3
Begleitheizungen .....	4.1/5.2
Begrenzer-Thermostaten .....	5.6
Blind-Kassetten .....	10.3
BLIXX .....	7.10
BNS .....	2.5
BOA 4 .....	8.8
Bodenfühler .....	3.7/3.8
Bodenheizer .....	5.13
Bodenheizungen .....	2.1
Bodenkonsolen .....	9.2/9.3/9.4
Bodenthermostaten .....	2.3/15.4
BOLERO .....	8.4
BRUS .....	2.5/3.4
BTV .....	5.2

**C**

C25-100 .....	5.3
C25-21 .....	4.14/5.3
CAT .....	12.3
CBT .....	7.12
CCE-04-CT .....	4.10/5.3
CCE-06-CR .....	4.6/4.10
CE20-01 .....	4.6/4.10
Chromstahllochband .....	5.4
CIRT .....	7.12/15.9
CK PREMIUM .....	10.5
CNS TREND .....	10.4
CUBUSAN .....	17.16

**D**

D01 .....	4.12
Dachrinnenbeheizung .....	4.8
Deckenkasten .....	18.6
Delta Dore .....	16.1
Dimmer .....	7.11
Dipol-Netzheizmatten .....	2.2/2.4
Dipol-Wärmekabel .....	4.12/5.10
Dipol-Wärmekabelmatten .....	2.5/3.4
Distanzhalter .....	4.10/4.12/4.13
DMB TYXAL+ .....	16.3
DS .....	2.2
DTR-E 3102 .....	4.9
Dunkelstrahler .....	7.6/14.2
Dünnbettmatten .....	2.2
Düsen .....	17.15
DYL .....	6.13

**E**

E-100-E .....	5.3
E-20 .....	4.14/5.3
E-40 .....	5.3
E-529 .....	2.10/5.11
E-579 .....	4.12
E-589 .....	5.10
E-619 .....	3.4
EAC 5 .....	9.5
EASYCLIM .....	11.2
EasyRoll .....	4.2/4.4/5.3
Eberle 3311 .....	15.6
Eberle 6145 .....	15.5
Eberle 6202 .....	15.5
Eberle 8011 .....	15.5
Eberle E 525.31/i .....	15.4
Eberle E 6181 .....	9.5
Eberle easy .....	15.5
Eberle easy 3 ft .....	15.4
Eberle easy 3 fw .....	15.4
Eberle F2A .....	2.3/15.4
Eberle FIT 3F .....	2.3/15.4
EC .....	7.4
ECON JACKET .....	17.14
ECON SET 4 .....	17.12
ECON SET 4 HELMET .....	17.12
ECON SET 8 .....	17.13
ECON SET 8 HELMET .....	17.13
ECON UNIVERSAL .....	17.14
ED-251 .....	15.5
ED-271-F color .....	2.3/15.4
ED-271-F weiss .....	2.3
ED-277 weiss .....	15.3
Edelstahlmantel-Wärmekabel .....	5.14
EDIZIOdue .....	15.3
Einbau-Thermostat .....	15.6

Eis- und Schneemelder .....	3.7/3.8/4.12
EISSTOP .....	4.8
ELEA.....	8.6
ELEKTRA.....	12.4
Elektrospeicher.....	9.1
ELEXANT 450C.....	4.5
ELKM-A.....	5.9
ELKM-AG.....	5.8
ELP/FEP.....	2.10/5.11
ELZTRIP.....	7.2
EM2-XR.....	3.6
EMDR-10-V4.....	4.8
EMK-XS.....	3.6
eNEXHO-NT.....	6.6/6.12/15.10
ERP.....	15.8
ERPRG.....	15.8
ERPS.....	15.8
Ersatzfühler.....	4.9
ESCAL.....	8.2
ES-HK.....	4.11
ESM-3723.....	15.10
ES-Rippenrohrheizkörper.....	10.8
ET-3356.....	3.8
ET-9300.....	3.8
ET-9375.....	3.8
ET-9380.....	3.8
ETHERMODOM.....	14.3
eTOUCH eco V2.....	15.2
eTOUCH eco+ V2.....	2.3/6.17/9.5/12.3/15.2
eTOUCH hybrid.....	7.12/8.20/8.21/15.5/15.9
eTOUCH-PRO-1-B.....	2.3/15.2
eTOUCH-PRO-1-W.....	2.3/15.2
ETS PLUS.....	9.2
ETT PLUS.....	9.4
ETW PLUS.....	9.3
eTWIST-CH.....	15.2
EXO BASIC.....	7.8
EXO COMFORT.....	7.7
EXO DARK.....	7.6
EXO PRO.....	7.6
EXO STATIV.....	7.7
EXO-RC.....	7.6/7.7
Ex-Thermostaten.....	5.6
EZ100.....	7.2
EZ200.....	7.2
EZ300.....	7.2

## F

Fassadenabschlüsse.....	18.3/18.5
Fassbodenheizer.....	5.13
Fassheizer.....	5.12
Fensterheizkörper.....	14.3
Fernbedienung.....	7.11
FHK.....	14.3
Filter.....	18.3/18.5

Fixlängen.....	4.8/4.12
FKS.....	8.19
Flachheizkörper.....	6.6
Flachkanalsystem.....	18.6
Flexrohr.....	18.6
FMS.....	10.6
FMS200.....	10.6
FRAME.....	6.8
Freiflächenheizungen.....	3.1
Frostop black.....	4.8
Frostschutz.....	4.4
Frostwächter.....	10.6
FS-C10-2X.....	4.4
FTR 3121.....	10.8
Fühlerrohr.....	15.3
Funkfernbedienung.....	7.6/7.7
Funkregelung.....	15.8
Funktaster.....	18.2
Fussbodenheizungen.....	2.1
Fussgestell.....	17.15
Fusswärmematte.....	2.9

## G

G-02.....	5.4
GALAXIS.....	6.14
GASN.....	3.5
Gateway.....	3.8/6.5/6.6/6.12/15.10/16.2/18.2
Gewebeklebeband.....	4.3/4.7/5.4
Glasheizkörper.....	6.2
Glasseidenklebeband.....	4.3/4.7/5.4
GM-2X.....	4.8
GM-2XT.....	4.8
GM-Rake.....	4.10
GM-TA.....	4.9
GM-TA-AS.....	4.9
GM-TA-Box.....	4.9
GP-30.....	2.8
GS-54.....	4.3/4.7/5.4/5.11
GT-66.....	4.3/4.7/5.4/5.11
Gummi-Stecker.....	5.4
GUSN.....	3.5

## H

Handtuchablage.....	8.12
Handtuchbügel.....	6.5
Handtuchhaken.....	8.5/8.12
Handtuchhalter.....	8.5/8.12/8.21/8.23/
Handtuchring.....	8.12
Handtuchtrockner.....	8.22/8.23
HARD-45.....	4.9
HARD-69.....	4.9
HB-Bride-1L.....	4.11
HC3.....	6.17
HC6.....	6.17

HDF.....	5.14
HEATSCOPE.....	7.8/7.9
Heizband.....	2.6/2.7/4.1/4.13/5.2
Heizjacken.....	5.12/5.13
Heizlüfter.....	12.1
Heizmatten.....	2.2
Heizschläuche.....	5.11
Heizsteppiche.....	2.9
Hinweisaufkleber.....	4.3
Holzablagen.....	8.3
HSQ.....	5.14
HT50-sz.....	4.11
HTV.....	5.2
HWAT.....	4.2
HWAT-Eco V5.....	4.2
HWAT-T55.....	4.2

## I/J

Icestop-GMK-RC.....	4.10
IEK-20-PI.....	5.7
IEK-25-04.....	4.11/5.4
IEK-25-PIPE.....	5.4
Inbetriebnahme.....	4.3/4.7/4.11/9.6
Industrie.....	5.1
Infracalm.....	7.12
Infrarot-Heizkörper.....	6.1
Infrarot-Strahler.....	7.1
Infrarot-Thermostat.....	8.18
Installer-Pack.....	4.4
IR.....	7.5
IR-Heizkörper.....	6.1
Isolationsplatten.....	2.6
Isoliereinführung.....	5.4
ITR-4.....	15.6
IW.....	7.4
JB16-02.....	4.3/4.7
JB-82.....	5.5/5.7
JBM-100-E.....	5.3
JB-SB-08.....	4.3
JBU-100-E.....	5.3
JSB-SPA.....	5.3

## K

Kabelbinder.....	3.2/3.6/4.3/4.7/4.10/5.4
Kabelblende.....	8.18
Kaltanschlusstechnik.....	5.3
Kalt-AS-1,5/230V.....	3.5
Kalt-AS-2,5/230V.....	3.5
Kalt-AS-2,5/400V.....	3.5
Kamera.....	16.8
Kapillarthhermostaten.....	5.6
KBL-05.....	2.10/3.2/3.6/4.3/4.7/5.4
KBL-06.....	4.10
KBL-08.....	5.4



Kennzeichnungsaufkleber.....	4.3/4.7/5.4
Kirchenautomation.....	14.4
Kirchenheizungen.....	14.1
Kleber.....	4.11
Kleiderbügel.....	17.16
Klimageräte.....	11.1
Komfortlüftung.....	18.1
Konvektoren.....	10.1
KTV.....	5.2
Kunststofflüftungsrohr.....	18.6
Kunststoffnadeln.....	2.5

**L**

LAB-38.....	4.3
LAB-ETL-CH.....	4.3/4.7/5.4
LAB-I-01.....	5.4
LABRADOR.....	6.14
Ladegradumsetzer.....	15.7
LAMINOTHERM.....	2.8
LAVA® 2.0.....	6.10
LAVA® ARCUS.....	6.8
LAVA® BATH.....	8.22
LAVA® CERAMIC.....	6.10
LAVA® DESK.....	6.18
LAVA® DYL.....	6.13
LAVA® FRAME.....	6.8
LAVA® GLAS.....	6.10
LAVA® LITE.....	6.9
LAVA® STAND.....	6.18
LAVA® STEEL.....	6.10
LAVA® STONE.....	6.10
LAVA® BASIC.....	6.6
LAVA® LED.....	6.7
LAVA-F.....	6.11/6.13/8.24
LAVA-R.....	6.12/8.24/15.10
LAVA-T.....	8.24
Leckage-Erkennung.....	19.1
Leistungsregler.....	15.9
LITE.....	6.9
LM.....	2.8
Lochband.....	5.4
Luftfeuchteregelung.....	15.10
Luftschleier.....	13.1
Lüftung.....	18.1

**M**

Marmorheizkörper.....	6.14
MATRIX.....	6.15
Maximaltemperaturbegrenzer.....	15.6
MDO BL TYXAL+.....	16.3
MDO BR TYXAL+.....	16.3
MELTEM.....	18.1
MENDO.....	8.14
MI-Kabel.....	5.14

Mineralisierte Wärmekabel.....	5.14
MIRADA 3.....	8.10
MOA-BLUE.....	8.19
MOA-IR.....	8.18
Mobile Infrarotheizung.....	6.18
MOCCA ANTIK.....	6.15
Montageband.....	3.2
Montagerahmen.....	15.6
M-WRG-FT.....	18.2/18.4
M-WRG-II P.....	18.4
M-WRG-S.....	18.2

**N**

Natursteinheizkörper.....	6.14
NEO BASIC.....	10.2
NEO WIFI.....	10.3
Netzheizmatten.....	2.2/2.4
NSP-TS.....	3.3
NST.....	2.4
NTC-10K-3.....	16.2
NTC-33K-4.....	15.3

**O/P/Q**

OBH.....	2.10
Öltankbeheizung.....	4.14
OTB.....	4.14
PA.....	2.9
PA1508.....	13.2
PA2200C.....	13.3
PADUA.....	6.16
PALISANDRO.....	6.14
PALO.....	8.20
PAMIR 2500.....	13.4
PAMIR 3500.....	13.5
PAMIR 4200.....	13.5
PAMIR 5000.....	13.6
PANTHER.....	12.6
Parallelheizband.....	5.11
PDK65.....	7.3/7.5
PKS2.....	3.2
POLARIS.....	6.14
Primer.....	2.7
PRIMUS MASK.....	17.7
PRIMUS SET 2.....	17.8
PRIMUS SET 4.....	17.9
PRIMUS SET 4 HELMET.....	17.10
PRIMUS SET 8.....	17.10/17.11
PRIMUS SET 8 HELMET.....	17.11
PRIMUS UNI 10.....	17.7
PSE.....	5.5
PT100.....	5.5
PT1000.....	4.5/4.13/5.5/15.6
PTXS-3.....	2.9
Punktsensor.....	19.3

Pur 3x1,5mm <sup>2</sup> .....	3.5/4.6/4.10/4.12/5.4/5.11
Pur 3x2,5mm <sup>2</sup> .....	3.5/4.10/5.4
Pur 3x4mm <sup>2</sup> .....	3.6
PURE.....	7.9/8.23
QTREK.....	10.8
QTVR.....	5.2

**R**

R2X.....	4.12
RAAS.....	2.5
Rampenheizungen.....	3.1
Raumfühler.....	15.6
Raumluftreiniger.....	17.16
Raumthermostaten.....	15.5
RAYCHEM.....	4.2/4.4/4.8/4.13/5.2
RAYCLIC.....	4.2/4.6
RAYSTAT V5.....	4.5/5.5
RAYSTAT-Ctrl-11.....	4.5
RAYSTAT-M2.....	4.9
RB123.....	7.3/7.5
RB3.....	7.3/7.5
RDG-1.....	4.10
RECTUS.....	8.13
R-ETL-B.....	4.13
Rippenrohrheizkörper.....	10.7
Rohrbegleitheizung.....	4.2/4.4
Rohrheizkörper.....	10.7
R-RF-ADH-A-FIX.....	2.6
R-RF-ADH-P-FIX-3.....	2.7
RSG.....	2.5
RTX54.....	6.17/7.3/7.5/12.3/12.6/15.3
RUS.....	2.5
RUSCHITA LACHS.....	6.15

**S**

S-06.....	4.6/4.10
S-20.....	5.3
S-40.....	5.3
S-501.....	3.2
S-521.....	2.10/5.11
S-522.....	2.10/5.11
S-562.....	5.7/5.8
S-566.....	5.9
S-572.....	4.12
S-582.....	5.10
S-612.....	3.4
S-69.....	5.3
SAHARA.....	6.15
SB-101.....	4.7/5.5/5.7
SBS-S-ELEX-3x20.....	4.7
SBS-S-HV-ECO-3x20.....	4.3
Schaltkasten.....	4.3/4.7/4.11
Schaltchränke.....	3.5/3.6/4.7/4.11
Schnellheizer.....	10.5

Schnittstelle .....	6.12/15.10/16.2
Schrumpf-Muffen.....	4.12
Schutzkorb SK.....	10.8
Schuhdüse.....	17.15
Schuhrockner.....	17.1/17.2
Schutzgehäuse .....	4.9
Sensorkabel .....	19.3
Silikonfühler.....	15.6
Silikon-Heizelemente.....	5.11/5.12/5.13
Silikon-Schutzprofil .....	5.4
Sitzbankheizung.....	2.10
SKG30.....	7.3
SKY.....	15.8
SKY-E-03.....	15.8/16.3
SKY-RFU-02 .....	6.11/6.13/8.24/15.8/16.3
Smart-Home.....	16.1
SOLARIS.....	6.2
SPECKSTEIN.....	6.16
Speicherofen .....	9.1
SPH.....	8.20
Spiegelbeheizung.....	8.20
Spoolbox.....	4.2
SPOT .....	7.8
SSU 101.....	15.8
ST .....	14.2
ST3D.....	17.16
Standfuss-1-LAVA .....	6.7/6.11
Stativ .....	7.11
Stecker-Schaltuhr.....	15.8
Steuergeräte .....	15.1
Strahler .....	7.1
Stützkonsolen .....	9.3
STV.....	5.2
SX-102.....	4.5/4.13/5.5/15.6
SYLVIA ANTIK .....	6.15
SYS-X-EV-EM-10 .....	4.11
SYS-X-HV-HE-10.....	4.3
SYS-X-KV.....	3.5
SYS-X-SV-EL.....	4.7
SYS-X-VIA.....	3.6

## T

T2-Isol-Basis.....	2.6
T2-Isol-Rand .....	2.6
T2-Isol-Set .....	2.6
T2-Kleber-843F.....	2.6
T2Red.....	2.6/2.7
T2REFLECTA .....	2.6
TA-16.....	15.9
Taktregler.....	15.9
Tankheizung.....	4.14
TANTUM BOOT.....	17.2/17.3
TANTUM SET .....	17.3/17.4
TANTUM VARIABLE.....	17.4/17.5/17.6
TAP16R.....	15.3

TEC.....	7.10
TEH.....	7.11
TEKMAR 1749 .....	3.7
TEKMAR 1750.....	3.7
TEKMAR 1773.....	4.12
TEKMAR 1862-NOV .....	15.7
TEKMAR 1962-ALR.....	15.7
TEKMAR 1963-ALR.....	15.7
TEKMAR 1981-USG.....	15.7
TEKMAR 1982-ULR.....	15.7
TEKMAR 1983-ULR.....	15.7
TEKMAR 1984-ULR.....	15.7
TEKMAR 1985-USG .....	15.7
TEKMAR 1988-LGU.....	15.7
TEKMAR 3306.....	3.7
TEKMAR 3310.....	3.7
TEKMAR 3311.....	3.7
TEKMAR 3312.....	3.7
TEKMAR 3354.....	4.12
Tellerventil .....	18.6
Temperaturfühler.....	4.5/15.3/15.6/15.7
Temperatursteller .....	4.2
TEP44 .....	15.3
TES .....	7.11
THASSOS .....	6.15
Thermocassetten .....	6.17
THERMOPLUS.....	7.4
Thermostat.....	4.5/4.9/4.13/5.6
THERMOWARM .....	10.6
TIGER.....	12.2
Timer.....	7.11/15.9
Tischheizung.....	6.18
TRACETEK.....	19.1
Treppenheizung .....	3.3
Triac-Thermostat.....	15.8
Trittschalldämmung.....	2.8
Trockner.....	17.1
Trocknung und Hygiene .....	17.1
Trocknungsschränke .....	17.1
TS .....	3.3
TT 3x1,5mm² .....	2.6/2.7/2.10
TTCT.....	5.10
TTDM-128 .....	19.2
TTIR1 .....	8.18
TTSIM-1.....	19.2
TTSIM-2-230 .....	19.2
Türluftschleier .....	13.1
TWTC .....	10.6
Tydom.....	16.1

## U-Z

U-ACC-PP-07.....	2.6/2.7
Uhrenthermostaten.....	15.5/15.9
Universalsteg .....	2.7/2.10/4.13
Universalthhermostaten .....	2.3/15.2

U-RD-ACC-SP .....	2.6/2.7
VARIOS.....	6.15
Vermattung .....	5.4
VFD .....	6.4
VFN .....	6.5
VHET .....	7.11
Via-CE1 .....	3.6
Via-Du-A10 .....	4.9
VIAGARD.....	3.6
VISION .....	7.9
VPL.....	5.2
Wärmekabel .....	3.2/4.12/5.7/5.8/5.9/5.10
Wärmekabelmatten.....	2.5/3.4
Wärmespeicher.....	9.1
Wärmestrahler .....	7.1
Warm Schrumpftechnik.....	5.4
Wasserabtropftassen .....	17.6/17.15
Wassermeldesystem.....	19.2
WINTERGARD .....	4.4
WINTERSTEIGER .....	17.1
WKS-1K.....	3.2/4.10/4.13
WKS-2K .....	3.2/4.10/4.13
Wohnraumlüftungsgerät .....	18.2
XL-Trace .....	4.4
XPI.....	5.7
ZESTO.....	8.21
ZS 101 .....	15.8
ZS 102 .....	15.8
ZSE 5.....	9.5
Zwischenschalter.....	15.8

**1. Allgemeines**

Andere als nachstehend aufgeführte Bedingungen bedürfen für ihre Gültigkeit unserer schriftlichen Zustimmung.

**2. Preise**

Unsere Preise verstehen sich in Schweizer Franken (exkl. Mehrwertsteuer) und sind freibleibend. Massgebend ist der Preis zum Zeitpunkt des Vertragsabschlusses. Sollten sich die Kostenfaktoren per Auslieferungsdatum ändern, behalten wir uns das Recht auf eine Preisanpassung vor.

**3. Zahlungsbedingungen und Konditionen**

Es gelten die Bedingungen und Konditionen welche in der Auftragsbestätigung und der Rechnung aufgeführt sind.

Bei Bestellungen über unseren Web-Shop, erhalten Sie direkt nach dem Kauf eine Bestellbestätigung. Danach werden die Artikel durch uns geprüft, mit den effektiven Versandkosten und Zahlungsbedingungen ergänzt und per E-Mail als Auftragsbestätigung zurückgeschickt.

Soweit nicht anders vereinbart, ist jede Rechnung innert 30 Tagen ab Rechnungsdatum ohne jegliche Abzüge zu begleichen.

Bei Zahlungsverzug werden bankübliche Verzugszinsen berechnet. Zahlungen per Kreditkarte sind derzeit nicht möglich.

**4. Lieferfrist**

Die von uns angegebenen Lieferfristen werden nach Möglichkeit eingehalten, sind aber unverbindlich. Bei allfälliger Überschreitung der Lieferfrist ist der Besteller nicht berechtigt den Auftrag zu widerrufen oder Schadenersatzansprüche geltend zu machen.

Ereignisse höherer Gewalt rechtfertigen eine eventuelle Verzögerung oder Unterbrechung der Ausführung der Bestellungen, ohne dass dadurch dem Käufer ein Recht zum Rücktritt von der Bestellung oder irgendwelcher Schadenersatzforderung eingeräumt wird.

**5. Lieferpflicht**

Erweist sich ein Kaufinteressent als konkursgefährdet, zahlungsunfähig oder dubios, sind wir auch nach erfolgter Auftragsbestätigung nicht zu einer Lieferung verpflichtet.

**6. Versand**

Soweit der Kunde nichts vorgibt, liegt die Bestimmung der Versandart in unserem Ermessen. Pakete bis 30kg werden in der Regel mit der Schweizerischen Post versandt (PostPac Priority). Für schwerere Güter erfolgt die Lieferung normalerweise mit unserem Stückgut-Transporteur.

Die Ware reist auf Gefahr und Risiko des Kunden.

Sendungen, die bei Ankunft die geringsten Spuren einer Beschädigung tragen, dürfen nur unter Vorbehalt in Empfang genommen werden. Es ist sofort eine amtliche Feststellung bei der Post zu beantragen. Bei Stückgut-Transporten muss der entsprechende Spediteur die Sendung auf Schäden untersuchen und auf den Lieferpapieren vermerken.

Entstandene Verluste, Beschädigungen und andere Reklamationen sind schriftlich innert 5 Tagen nach Erhalt der Ware zu melden. Später kann nicht mehr auf Beanstandungen eingetreten werden. Instandstellungskosten werden von uns nur übernommen, wenn diese mit unserem Einverständnis veranlasst wurden.

**7. Porto und Verpackung**

Ab einem Rechnungsbetrag (Netto exkl. MWST) von CHF 1000.–, versenden wir innerhalb der Schweiz kostenlos an eine beliebige Postadresse, Talbahnstation oder Baustelle. Unter diesem Betrag erfolgt die Lieferung zu Selbstkosten (Porto, Sperrgutzuschlag usw.). Für Sonderwünsche, Expresslieferungen, Avisierung oder für spezielle Lieferzeiten, wird ein Zuschlag erhoben. Sofern nicht anders vermerkt, ist die Verpackung kostenlos.

Das Abladen und Einbringen der Waren in Gebäude ist Sache des Empfängers.

**8. Abrufbestellungen**

Bestellungen auf Abruf müssen eine ungefähre Zeitangabe enthalten

**9. Rücksendungen**

Eine Rücksendung muss mit uns vereinbart werden, die Versandkosten trägt der Kunde. Es können ausschliesslich unversehrte Artikel in Originalverpackung zurückgenommen werden. Artikel welche speziell auf Kundenwunsch eingekauft oder hergestellt wurden, sind nicht rückgabeberechtigt.

Für folgende Fälle sind Abzüge vorgesehen:

- Retournierte Lagerartikel innert 30 Tagen nach Erhalt der Ware – 5% Prüf- und Umtriebs-Gebühr
- Retournierte Lagerartikel später als 30 Tage nach Erhalt der Ware – mindestens 20% Abzug

Ware die angeschlossen oder im Einsatz war, sowie defekte Produkte und Artikel welche nicht bei der SYSTEC THERM AG bestellt wurden, können nicht zurückgenommen werden.

Eine Vergütung erfolgt in jedem Falle in Form einer Warengutschrift. Allfällige Instandstellungskosten sowie die Porto- bzw. Frachtkosten (falls seinerzeit die Lieferung franko erfolgte) werden in Abzug gebracht.

**10. Produktinformationen**

Produktbeschreibungen, Abbildungen, Masse und Gewichte werden so genau wie möglich angegeben, sind jedoch nicht verbindlich und stellen keine definitive Eigenschaftszusicherung dar. Der Anwender dieser Erzeugnisse muss in eigener Verantwortung über dessen Eignung für den vorgesehenen Einsatz entscheiden oder sich bei der SYSTEC THERM AG absichern.

Wir behalten uns das Recht vor, ohne Mitteilung an den Kunden, an Werkstoffen oder bei der Verarbeitung Änderungen vorzunehmen.

**11. Bewilligungen**

Es ist Sache des Kunden, aufgrund der anwendbaren gesetzlichen Vorschriften, Normen, Richtlinien und Empfehlungen ggf. notwendige Bewilligungen, Zustimmungen, etc. einzuholen und ggf. geschuldete Abgaben oder Gebühren zu entrichten.

Die in diesem Zusammenhang notwendigen Abklärungen hat der Kunde vorzunehmen.

**12. Gewährleistung**

Der Besteller hat die gelieferte Ware so rasch als möglich zu prüfen und festgestellte Mängel innert 5 Tagen schriftlich der SYSTEC THERM AG zu melden. Versäumt der Besteller die sofortige Meldung, gilt die Ware als genehmigt, soweit es sich nicht um Mängel handelt, die bei ordnungsgemässer Prüfung nicht erkennbar waren. Ergeben sich später Mängel, so muss die Anzeige sofort nach Entdecken erfolgen, widrigenfalls die Ware trotz dieser Mängel als genehmigt gilt.

Liegt ein Mangel vor, so hat der Besteller das Recht von der SYSTEC THERM AG die umgehende Nachbesserung der Ware zu verlangen. Bedingung ist, dass das defekte Teil spätestens 4 Wochen nach erfolgter Mängelrüge bei uns eintrifft.

Bei Produkten die in der Schweiz installiert wurden und nicht ausgebaut werden können, erfolgt die Nachbesserung vor Ort.

Abnutzung und Beschädigungen, die durch unsachgemässe Installation oder vorschriftswidrige Behandlung entstehen, sind von der Gewährleistungspflicht ausgeschlossen. Ansprüche für Folgeschäden anerkennen wir nicht.

Die Ansprüche aus der Gewährleistung verjähren zwei Jahre nach der Übergabe der Ware.

Die Gewährleistung bestimmt sich im Weiteren nach dem Art. 197 & 210 des schweizerischen Obligationenrechts.

**13. Dokumente, Fotos, Zeichnungen, Schemata**

Wir behalten uns das Urheberrecht an allen unseren Unterlagen vor. Ohne unsere schriftliche Zustimmung dürfen diese weder kopiert, noch Dritten zugänglich gemacht werden.

**14. Erfüllungsort**

Erfüllungsort und Gerichtsstand: St. Gallen

