

Prog	0h	1h	2h	3h	4h	5h	6h	7h	8h	9h	10h	11h	12h	13h	14h	15h	16h	17h	18h	19h	20h	21h	22h	23h	
1																									
2																									
3																									
4																									
5																									
6																									
7																									
8																									
9																									
10																									
11																									
12																									
13																									
14																									
15																									
16																									
17																									
18																									
19																									
20																									
21																									
22																									
23																									
24																									
25																									
26																									
27																									
28																									
29																									
30																									
31																									
32																									
33																									
34																									
35																									
36																									
37																									
38																									
39																									
40																									
41																									
42																									
43																									
44																									
45																									
46																									
47																									
48																									
49																									
50																									

■ Komfort □ Reduziert



Installations- und Bedienungsanleitung

CHRONO 3

051509_Sys_01

Das **Programmiergerät CHRONO E** ist dazu bestimmt, die Heizweise der Heizkörper zeitabhängig anzusteuern. Dank den an die Thermostate gesendeten programmierten Temperatursenkungen erlaubt das **Programmiergerät** wesentliche Energie-Einsparungen, und die Bequemlichkeit der elektrischen Heizanlage bleibt dabei erhalten. Die Reduzierung der Energiekosten erfolgt durch die benutzungsabhängige Optimierung des Heizungs-Niveaus der Wohnung.

Die Benutzung der Räume variiert regelmäßig im Verlauf des Tages. Die gleicherweise benutzten Räume bilden eine Zone, in der das Heizungs-Niveau das gleiche ist. Das **Programmiergerät** erlaubt, bis zu 4 verschiedenen Zonen zu bestimmen:

- Zone 1 = „Tag“-Zone: Küche, Wohnzimmer...
 - Zone 2 = „Nacht“-Zone: Schafzimmer,
 - Zone 3 = „Bad“-Zone: Badezimmer,
 - Zone 4 = Büro.
- } Beispielsweise

Über eine Funkverbindung befiehlt das **Programmiergerät** allen Thermostaten einer Zone im Raum eine einem vorprogrammierten Heizungs-Niveau entsprechende Temperatur beizubehalten:

- Komfort (☀): die gewünschte Temperatur wird verwendet
- Reduziert (☾): die Temperatur wird um 3.5 °C / Sollwert reduziert.
- Frostschutz (*): die Temperatur wird auf ca. 7 °C gehalten.
- Aus (StoP): die Heizung des Heizkörpers wird ausgeschaltet.

Das **Programmiergerät** wird geliefert mit:

- einem Wandhalter (plus Dübel und Befestigungsschrauben),
- einem auf der Rückseite des **Programmiergeräts** angebrachten Magnet (siehe Initialisierung),
- dieser Anleitung. Wir empfehlen Ihnen, diese sorgfältig durchzulesen.



1 – Einlegen oder Wechsel der Batterien

Das **Programmiergerät** verwendet 4 (nicht mitgelieferte) AA / LR6 Alkali-Batterien).

- ① auf der Rückseite des Programmiergeräts wie dargestellt auf die Verriegelung der Abdeckung des Batteriefachs drücken und diese entfernen.
- ② ALLE entladenen Batterien entfernen.
- ③ die neuen Batterien einlegen; dabei die auf dem Boden des Fachs angegebenen Polaritäten + und - beachten.
Achtung: unbedingt 4 neue Alkali-Batterien verwenden. Ihre Lebensdauer beträgt ca. 24 Monate.
- ④ die Abdeckung bis zur Verriegelung schließen.

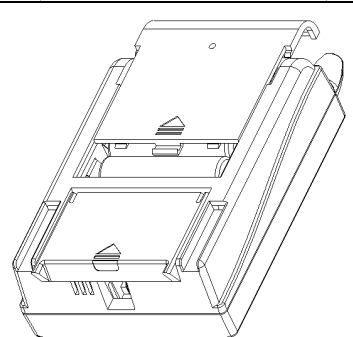

Nach dem Batterie-Wechsel muss die Uhr wieder eingestellt werden. Alle anderen Einstellungen bleiben erhalten

2 –Anzeige und Einstellung

Mit der Taste können die verschiedenen Anzeige-Bildschirme der laufenden Programmierung aufgerufen werden:

- **UHR:** aktuelle Tag und Uhrzeit
- **RAUMTEMPERATUR** zur Information angeben,
- **PROGRAMME der ZONEN 1 bis 4:** das **Programmiergerät** bestimmt in jeder Zone das Heizungs-Niveau für jeden Tag der Woche. Das Heizungs-Niveau wird im Laufe des Tages durch die Komfort/Reduziert/Umschaltungen bestimmt. Das **Programmiergerät** wird werksseitig wie folgt konfiguriert:
 - Zone 1 = „Tag“-Zone: tagsüber Komfort / nachts Reduziert.
 - Zone 2 = „Nacht“-Zone: nachts Komfort / tagsüber Reduziert.
 - Zone 3 = „Bad“-Zone : Komfort morgens und abends / sonst reduziert.
 - Zone 4 = ständiger Frostschutz.
- **FERIEN:** bei Abwesenheit (1 bis 99 Tages) erlaubt das Ferien-Programm in der ganzen Wohnung ein ständiges Frostschutz-Niveau (❄) beizubehalten. Wenn ein FERIEN-Programm eingeschaltet ist erscheint das Symbol auf allen Anzeigen, ausgenommen auf der der RAUMTEMPERATUR.

Die Laufende Einstellung kann in jeder Anzeige (ausgenommen RAUMTEMPERATUR) geändert werden, nachdem ein aktives FERIEN-Programm (am Display) oder eine laufende ABWEICHUNG (Meldung „dEro“ am Display) ausgeschaltet wurde.

<p>UHR</p>	<p>Um die UHR einzustellen, die Tasten - oder + drücken um den TAG und die UHRZEIT zu ändern (Schneller Lauf wenn die Tasten gedrückt gehalten werden).</p> <p>OK-Taste drücken um zu BESTÄTIGEN</p>	<p>-Taste drücken um die Uhr ZU VERLASSEN ohne zu speichern oder zum folgenden Display zu gehen</p>
-------------------	--	--

7 – Wiederherstellung der Werkseinstellung

Die werksseitige Einstellung kann zu jederzeit (z.B. im Fall eines Fehlers) wieder hergestellt werden. Die Programme 4 bis 50 bleiben unberührt.

- Zone 1 = „Tag“-Zone: tagsüber Komfort / nachts Reduziert.
- Zone 2 = „Nacht“-Zone: nachts Komfort / tagsüber Reduziert.
- Zone 3 = „Bad“-Zone : Komfort morgens und abends / sonst reduziert.
- Zone 4 = ständiger Frostschutz.

- ① Die Taste drücken bis auf dem **Programmiergerät** die Anzeige der **RAUMTEMPERATUR** erscheint.
- ② die Tasten **OK**, **+ / ☀** und **- / ☾** gleichzeitig drücken und mehr als 5 Sekunden gedrückt halten, bis die Meldung „rSt“ erscheint (siehe nebenstehend).
- ③ Die **OK**-Taste drücken um die Wiederherstellung zu **BESTÄTIGEN**.

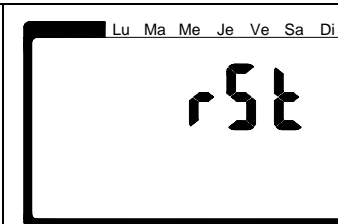

Um die Wiederherstellung **ZU VERLASSEN**, 5 Sekunden warten.

8 – Vorsichtsmaßnahmen bei der Benutzung

Außer während der Einstellungen (z.B. Änderung der Programme) muss das **Programmiergerät** ständig an seinem Wandhalter hängen oder an seinem Platz sein.

Das **Programmiergerät** misst die Temperatur des Raums, in dem es sich befindet, mit einer Genauigkeit von 0,5 °C. Es muss in einer Zone aufgestellt werden, in der sich die Raumtemperatur zwischen 0 und + 30°C befindet.

Wichtig: Sobald das **Programmiergerät** in der Hand gehalten wird stört die Körpertemperatur die am Bildschirm angezeigte Messung der Raumtemperatur.

Die Batterien werden überwacht. Wenn ihre Spannung zu schwach wird die Meldung „PILE“ abwechselnd mit der Uhr angezeigt. Die Batterien müssen durch neue Alkali-Batterien ersetzt werden. Wenn die Batterien entladen sind wird nur noch die Meldung „PILE“ angezeigt, und das **Programmiergerät** hört auf, zu funktionieren.

Um das **Programmiergerät** zu reinigen, ein leicht feuchtes Tuch verwenden, und es anschließend mit einem trockenen Tuch abtrocknen.

5 - Abweichung

Die Abweichung erlaubt in jeder Zone das in der Zone aktive Heizungs-Niveau zu ändern: Komfort wird durch Reduziert ersetzt oder umgekehrt.

Wiederholt die Taste  drücken bis am Display des **Programmiergeräts** die von der Abweichung betroffene ZONE angezeigt wird.

Wichtig: die Abweichung kann für eine Zone mit einer ständigen Betriebsart (Komfort, Reduziert, Frostschutz oder Aus) nicht erfolgen.

Ein laufendes FERIEN-Programm ( am Display) muss ausgeschaltet werden wenn eine Abweichung stattfinden soll.

Die Taste **OK** /  drücken.

Das Display zeigt das Einschalten der Abweichung an: das laufende Heizungs-Niveau ändert sich: (☀) ↔ (☾).

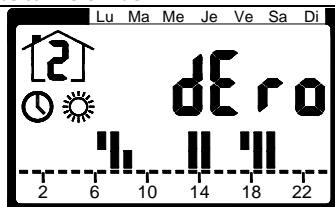

Das Ausschalten der Abweichung erfolgt bei dem nächsten im Programm vorgesehenen Betriebsart-Wechsel oder bei erneuter Betätigung der Taste

OK /  wenn das Display die von der Abweichung betroffene ZONE anzeigt. Die Meldung „dEro“ erlischt.

6 - Änderung der Programme

Der interne Speicher des **Programmiergeräts** enthält 50 verschiedene Programme (siehe beigefügte Liste). Jedes Programm kann wenn erforderlich geändert werden.

PROGRAMMÄNDERUNG



Die Taste  während mehr als 5 Sekunden gedrückt halten, bis nebenstehendes Display erscheint.

Die Tasten **-** oder **+** drücken um den Inhalt jedes Programms (01 bis 50) zu sehen.

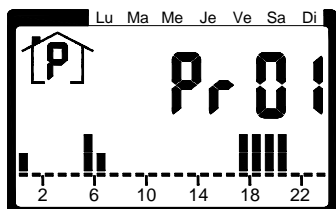



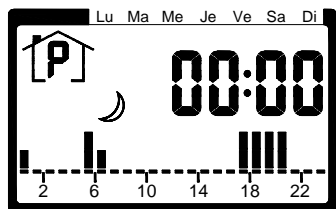

Die Taste **OK** drücken um die **Nr.** des zu ändernden Programms zu wählen. Die erste Zeitspanne des Tags und ihre Heizweise blinken.

Ab 00h00, um eine Reduzierte (☾) oder Komfort (☀)-Zeitspanne von ½ St. einzufügen, die Taste **- / ☾** bzw. **+ / ☀** drücken.



OK-Taste drücken um die Änderung **ZU BESTÄTIGEN**.

-Taste drücken um die Änderung **ZU VERLASSEN** oder zum folgenden Display zu gehen

<p>RAUMTEMPERATUR</p>	<p>In diesem Display ist keine Änderung möglich.</p>	<p>-Taste drücken zum folgenden Display zu gehen</p>
<p>PROGRAMM ZONE 1</p>	<p>Um für den laufenden TAG das PROGRAMM der Zone, deren Nr. in  angezeigt ist, zu ändern, die Tasten - oder + drücken um die Programm-Nr. zu wählen.</p>	<p>-Taste drücken um die Programmierung ZU VERLASSEN oder zum folgenden Display zu gehen</p>
<p>ZONE 2</p>	<p>Jeder Tag kann eines der Programme 01 bis 50 (siehe Liste) oder ggf. eine ständige Betriebsart Komfort, Reduziert, Frostschutz oder Aus betragen.</p>	<p>In dem nebenstehenden Beispiel ist der laufende Tag Dienstag :</p> <ul style="list-style-type: none"> - Zone 1 hat ein Programm (☀), zur Zeit Komfort (☀), - Zonen 2 und 3 haben ein Programm (☾), zur Zeit Reduziert (☾), - Zone 4 ist in ständigem Frostschutz (❄).
<p>ZONE 3</p>	<p>OK-Taste drücken um zu BESTÄTIGEN und zum folgenden Tag zu gehen.</p>	<p>Um ein FERIEN-Programm zu starten, die Tasten - oder + drücken um die FERIEN-Tage festzulegen. Um das Programm zu löschen, wieder 00 einstellen.</p>
<p>ZONE 4</p>	<p>Um ein FERIEN-Programm zu starten, die Tasten - oder + drücken um die FERIEN-Tage festzulegen. Um das Programm zu löschen, wieder 00 einstellen.</p>	<p>OK-Taste drücken um ZU BESTÄTIGEN.</p>
<p>FERIEN</p>	<p>Um ein FERIEN-Programm zu starten, die Tasten - oder + drücken um die FERIEN-Tage festzulegen. Um das Programm zu löschen, wieder 00 einstellen.</p>	<p>OK-Taste drücken um ZU BESTÄTIGEN.</p>

Das Blinken der Lampe auf der Frontseite des **Programmiergeräts** meldet die Sendung des Heizungs-Niveaus jeder Zone ca. alle 15 Minuten. Es ist also normal, eine Verzögerung zwischen dem Niveau des **Programmiergeräts** und dem der Thermostate festzustellen.

Hinweis: wenn während 2 Minuten keine Taste betätigt wird zeigt das **Programmiergerät** wieder das UHR-Display an.

3 – Initialisierung jeder Zone

Lesen Sie diesen Abschnitt vollständig bevor Sie beginnen

Durch die Initialisierung wird jeder Thermostat einer der 4 Zonen zugewiesen.



Wichtig: Die elektrische Installation der Heizkörper muss beendet sein bevor die Initialisierung erfolgen kann.

Auf den Funk-Thermostaten müssen die **Caléo**-Sender bereits initialisiert sein. Anschließend müssen ALLE Sender ausgeschaltet werden (siehe Anleitung).

Auf den Trägerstrom-Thermostaten muss die **RdCP**-Schnittstelle bereits initialisiert sein. Ist dies nicht der Fall, sie initialisieren (siehe die Anleitung der Schnittstelle)

Alle Heizkörper der Zone unter Spannung setzen (sowie die RdCP-Schnittstelle für die Trägerstrom-Thermostaten).

- ① Die Taste  drücken bis die zu initialisierende ZONE auf dem Display des **Programmiergeräts** erscheint.
- ② Am Heizkörper die Initialisierung des Thermostats starten:
 - wenn eine Aufkleber „ILS“ am Thermostaten angebracht ist, das Magnet auf der Rückseite des **Programmiergeräts entfernen** (siehe nebenstehend) und dieses langsam über den Aufkleber schieben,
 - sonst mit den Tasten des Thermostats (siehe seine Anleitung) den Initialisierungs-Antrag starten.

Die Lampe des Thermostats muss dann sehr schnell blinken. Sie haben 1 Minute um die untenstehenden Punkte ③ bis ④ auszuführen.
- ③ Sicherstellen, dass das Display des **Programmiergeräts** immer die zu initialisierende Zone anzeigt. Die Taste  drücken und, ohne sie loszulassen, die Taste  drücken. Die Meldung „InIt“ wird für die gewählte Zone angezeigt (im nebenstehenden Beispiel, Zone 1).
- ④ Wenn die Lampe des Thermostats langsamer blinkt ist die Initialisierung beendet. Die Taste /Echap des **Programmiergeräts** drücken um die Initialisierung zu stoppen (die Meldung „InIt“ erlischt).
- ⑤ Den Vorgang von Punkt ② bis Punkt ④ für alle Heizkörper der selben Zone wiederholen.

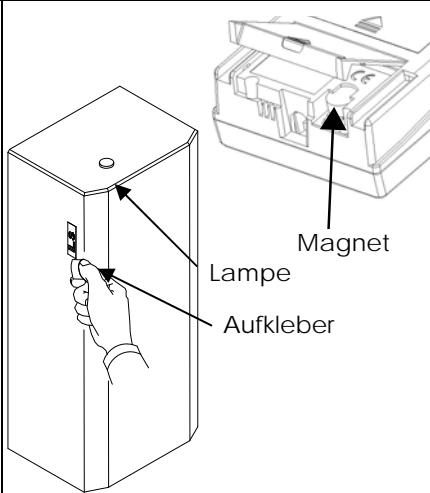

Taste  / Echap drücken um die Initialisierung **ZU VERLASSEN**.



ZUR INFORMATION:

- Nach der Initialisierung kann die Nr. der Zone durch Wiederholung dieser Sequenz mit einer anderen Zonen-Nr. geändert werden.
- Setzen Sie sich mit Ihrem Fachhändler in Verbindung um die Zonen-Nr. vollständig zu löschen.

Die Zonen-Nummer wechseln und die Sequenz von Punkt ① bis Punkt ⑤ wiederholen, um alle Heizkörper der anderen Zonen zu initialisieren.

4 – Wahl des Aufstellorts

Das **Programmiergerät** muss in der Mitte der Wohnung, weniger als 20 m vom entferntesten Thermostaten (oder RdCP-Schnittstelle) aufgestellt werden. Es muss weit von jedem Elektrogerät (Heizkörper, Klimaanlage, Fernseher, Haushaltsgerät, Computer, usw.) und von Metallteilen, die die Verbindung stören und die Reichweite begrenzen könnten installiert werden.

Das **Programmiergerät** kann an einer Innenwand befestigt werden oder auf einer stabilen ebenen Oberfläche aufgestellt werden (Regal, oberstes Fach eines Möbels, usw.). Der Ort muss beleuchtet, frei und vor Staub, Feuchtigkeit und Wasserspritzern geschützt sein.

Wichtig: Die Initialisierung muss vor der Wahl des Aufstellorts beendet sein.

Wenn der zukünftige Standort des **Programmiergeräts** festgelegt ist, ist es empfohlen, die gute Qualität der drahtlosen Verbindung mit allen Thermostaten (oder mit der RdCP-Schnittstelle) zu überprüfen.

- um das **Programmiergerät** an der Wand zu befestigen, eine Nadel an dem gewählten Ort in die Wand drücken. Das **Programmiergerät** vorübergehend mit der kleinen Bohrung auf der Abdeckung des Batteriefachs an den Nadelkopf hängen.
- sonst, das **Programmiergerät** an seinen Aufstellort stellen.

Sicherstellen, dass alle Heizkörper unter Spannung sind (sowie die RdCP-Schnittstelle für die Trägerstrom-Thermostaten).

- ① Die Taste  drücken bis auf dem **Programmiergerät** das Display der UHR erscheint.
- ② Die Taste  drücken und, ohne sie loszulassen, die Taste  drücken. Die Meldung „tEst“ wird angezeigt (siehe nebenstehend) und das Blinken der Lampe auf der Frontseite des **Programmiergeräts** meldet jede Sendung der Funkverbindungs-Prüfnachricht.

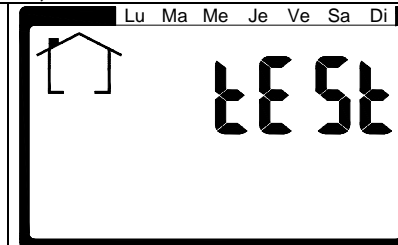

Die /Echap-Taste drücken um den Test **ZU VERLASSEN**.

An jedem Heizkörper prüfen, ob die Lampe des Thermostats im selben Takt als die des **Programmiergeräts** blinkt. Ist dies nicht der Fall, das **Programmiergerät** an einen anderen Ort stellen und die Prüfung wiederholen. Wenn alle Thermostate geprüft wurden, die Taste /Echap des **Programmiergeräts** drücken um den Test zu unterbrechen (die Meldung „tEst“ erlischt).

Wenn das **Programmiergerät** an der Wand befestigt werden soll, den Wandhalter wie nebenstehend beschrieben installieren :

- den Wandhalter positionieren, ihn waagrecht ausrichten und die Befestigungslöcher markieren
- 5 mm-Löcher in die Wand bohren und die beiden mitgelieferten Dübel einsetzen.
- den Wandhalter anbringen und mit den zwei mitgelieferten Schrauben befestigen.
- Das **Programmiergerät** an seinem Wandhalter befestigen.

